

# Asist<sup>®</sup>

## IMPACT DRILL 750W



### AEIP75N

CZ – PŘÍKLEPOVÁ VRTAČKA 750W	- Návod k obsluze	<b>4 - 9</b>
SK – PRÍKLEPOVÁ VRŤAČKA 750W	- Návod na použitie	<b>10- 15</b>
H – ÜTVEFÜRÖ FÜRÖGÉP 750W	- Kezelési utasítás	<b>16- 21</b>
RO – BORMAȘINĂ ELECTRONICĂ CU PERCUȚIE 750W	- Instrucțiuni de utilizare	<b>22- 27</b>

## SYMBOLS



Read operating instructions before use  
Před prvním použitím si přečtěte návod k obsluze  
Pred prvím použitím si prečítajte návod na použitie  
Beüzemelés előtt olvassa el a használati utasítást  
Cititi cu atentie instructiunile inainte de a folosi produsul



Warning  
Nebezpečí  
Nebezpečie  
Figyelmeztetés  
Atentie



Wear ear protection  
Používejte ochranu sluchu  
Používajte ochranu sluchu  
Használjon fülvédőt  
Folositi protectie fonica



Wear eye protection  
Používejte ochranu zraku  
Používajte ochranu zraku  
Használjon védőszemüveget  
Folositi ochelari de protectie



Wear dust mask  
Používejte ochrannou dýchací roušku  
Používajte ochrannú dýchaciu rúžku  
Használjon porvédő maszkot  
Folositi masca impotriva prafului



Double insulation  
Dvojitá izolace  
Dvojitá izolácia  
Dupla szigetelés  
Dubla izolare

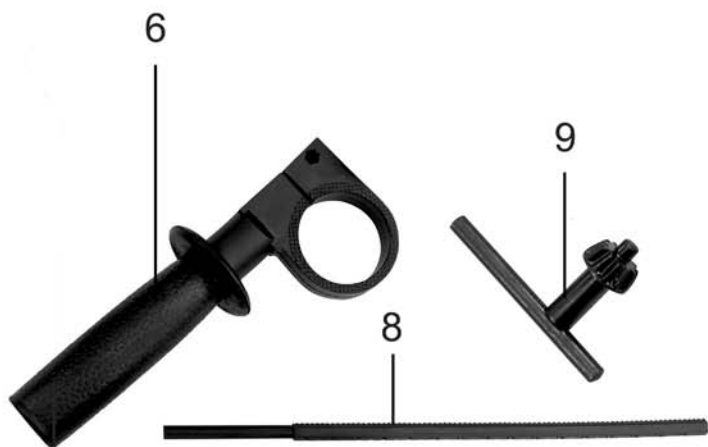

CZ

## AE1P75N - PŘÍKLEPOVÁ VRTAČKA 750W

## OBECNÉ BEZPEČNOSTNÍ POKYNY

**Typo bezpečnostní pokyny si pečlivě prostudujte, zapamatujte a uschovejte**

**UPOZORNĚNÍ:** Při používání elektrických strojů a elektrického nářadí je nutno respektovat a dodržovat následující bezpečnostní pokyny z důvodů ochrany před úrazem elektrickým proudem, zraněním osob a nebezpečím vzniku požáru. Výrazem „elektrické nářadí“ je ve všech níže uvedených pokynech myšleno jak elektrické nářadí napájené ze sítě (napájecím kabelem), tak nářadí napájené z baterií (bez napájecího kabelu).  
Uschovejte všechna varování a pokyny pro příští použití.

### 1. Pracovní prostředí

**a)** Udržujte pracovní prostor v čistém stavu a dobře osvětlen. Nepořádek a travná místa na pracovišti bývají příčinou úrazů. Uklíďte nářadí, které právě nepoužíváte.

**b)** Nepoužívejte elektrické nářadí v prostředí s nebezpečím vzniku požáru nebo výbuchu, to znamená v místech, kde se vyskytují hořlavé kapaliny, plyny nebo prach. V elektrickém nářadí vzniká a komutátoru jiskření, které může být příčinou vznícení prachu nebo výparů.

**c)** Při používání el. nářadí zamezte přístupu nepovolovaných osob, zejména dětí, do pracovního prostoru! Budete-li vyrušováni, můžete ztratit kontrolu nad prováděnou činností. V žádném případě nenechávejte el. nářadí bez dohledu. Zabraňte zvířatům přístup k zařízení.

### 2. Elektrická bezpečnost

**a)** Vidlice napájecího kabelu elektrického nářadí musí odpovídat síťové zásuvce. Nikdy jakýmkoliv způsobem neupravujte vidlici. K nářadí, které má na vidlici napájecího kabelu ochranný kolík, nikdy nepoužívejte rozdvójky ani jiné adaptéry. Nepoškozené vidlice a odpovídající zásuvky umožní nebezpečí úrazu elektrickým proudem. Poškozené nebo zamožané napájecí kabely zvyšují nebezpečí úrazu elektrickým proudem. Pokud je síťový kabel poškozen, je nutno jej nahradit novým síťovým kabelem, který je možné získat v autorizovaném servisním středisku nebo u dovozce.

**b)** Vyvarujte se dotyku těla s uzemněnými předměty, jako např. potrubí, tělesa ústředního topení, sporáky a chladničky. Nebezpečí úrazu elektrickým proudem je větší, je-li vaše tělo spojeno se zemí.

**c)** Nevystavujte elektrické nářadí dešti, vlhku nebo moku. Elektrické nářadí nikdy neumývejte pod tekoucí vodou ani ho nepoužívejte pod vodou.

**d)** Nepoužívejte napájecí kabel k jinému účelu, než pro jaký je určen. Nikdy nemote a nezahejte elektrické nářadí za napájecí kabel. Nevytahujte vidlici ze zásuvky tahem za kabel. Zabraňte mechanickému poškození elektrických kabelů ostrými nebo horkými předměty.

**e)** El. nářadí bylo vyrobeno výlučně pro napájení střídavým el. proudem. Vždy zkontrolujte, že elektrické napětí odpovídá údajům uvedeným na typovém štítku nářadí.

**f)** Nikdy nepřicházejte s nářadím, které má poškozený el. kabel nebo vidlici, nebo spadlo na zem a je jakýmkoliv způsobem poškozené.

**g)** V případě použití prodlužovacího kabelu vždy zkontrolujte, že jeho technické parametry odpovídají údajům uvedeným na typovém štítku nářadí. Je-li elektrické nářadí používáno venku, použijte prodlužovací kabel vhodný pro venkovní použití. Při použití prodlužovacích bundů je nutné je rozvinout, aby nedocházelo k přehřátí kabelu.

**h)** Je-li elektrické nářadí používáno ve vlhkých prostorech nebo venku, je povoleno jej používat pouze, pokud je zapojeno do el. obvodu s proudovým chráničem ≤ 30 mA. Použití el. obvodu s chráničem /RCD/ snižuje riziko úrazu elektrickým proudem.

**i)** Ruční el. nářadí držte výhradně za izolované plochy určené k uchopení, protože při provozu může dojít ke kontaktu řezacího či vrtačícího příslušenství se skrytým vodičem nebo s napájecí šňůrou nářadí.

### 3. Bezpečnost osob

**a)** Při používání elektrického nářadí buďte pozorní a ostražití, věnujte maximální pozornost činnosti, kterou právě provádíte. Soustředte se na práci. Nepracujte s elektrickým nářadím pokud jste unaveni, nebo jste-li pod vlivem drog, alkoholu nebo léků. I chvilková nepozornost při používání elektrického nářadí může vést k vážnému poranění osob. Při práci s el. nářadím nejezte, nepijte a nekuřte.

**b)** Používejte ochranné pomůcky. Vždy používejte ochranu zraku. Používejte ochranné prostředky odpovídající druhu práce, kterou provádíte. Ochranné pomůcky jako např. respirátor, bezpečnostní ovisy s protiskluzovou úpravou, pokrývka hlavy nebo ochranná sluchová souprava v souladu s podmínkami práce snižují riziko poranění osob.

**c)** Vyvarujte se neumyšleného zapnutí nářadí. Nepřenášejte nářadí, které je připojeno k elektrické síti, s prstem na spínači nebo na spoušti. Před připojením k elektrickému napájení se ujistěte, že spínač nebo spoušť jsou v poloze „vypnuto“. Přenášení nářadí s prstem na spínači nebo zapojování vidlice nářadí do zásuvky se zapnutým spínačem může být příčinou vážných úrazů.

**d)** Před zapnutím nářadí odstraňte všechny seřizovací klíče a nástroje. Seřizovací klíč nebo nástroj, který zůstane připevněn k otáčející se části elektrického nářadí může být příčinou poranění osob.

**e)** Vždy udržujte stabilní postoj a rovnováhu. Pracujte jen tam, kam bezpečně dosáhnete. Nikdy nepřeceňujte vlastní sílu. Nepoužívejte elektrické nářadí, jste-li unaveni.

**f)** Oblékejte se vhodným způsobem. Používejte pracovní oděv. Nenoste volné oděvy ani šperky. Dbejte na to, aby se vaše vlasy, oděv, rukavice nebo jiná část vašeho těla nedostala do přílišné blízkosti rotujících nebo rozpadlých částí el.nářadí.

**g)** Připojte zařízení k odsávání prachu. Jestliže má nářadí možnost připojení zařízení pro zachycování nebo odsávání prachu, zajistěte, aby došlo

k jeho řádnému připojení a používání. Použití těchto zařízení můžeomezit nebezpečí vznikající prothem.

**h)** Pevně upevněte předmět. Použijte truhlářskou svěrku nebo svěrák pro upevnění dílu, který budete obrábět.

**i)** Nepoužívejte elektrické nářadí pokud jste pod vlivem alkoholu, drog, léků nebo jiných omamných či návykových látek.

**j)** Toto zařízení není určeno pro použití osobami (včetně dětí) se sníženými fyzickými, smyslovými nebo mentálními schopnostmi nebo s nedostatkem zkušeností a znalostí, pokud nejsou pod dozorem nebo nedostali pokyny s ohledem na použití zařízení od osoby zodpovědné za jejich bezpečnost.

Děti musí být pod dozorem, aby jste se ujistili, že si nehrají se zařízením.

### 4. Používání elektrického nářadí a jeho údržba

**a)** El. nářadí vždy odpojte z el. sítě v případě jakéhokoliv problému při práci, před každým čištním nebo údržbou, při každém přesunu a po ukončení práce! Nikdy nepracujte s el. nářadím, pokud je jakýmkoliv způsobem poškozené.

**b)** Pokud začne nářadí vydávat abnormální zvuk nebo zápach, okamžitě ukecejte práci.

**c)** Elektrické nářadí nepřetěžujte. Elektrické nářadí bude pracovat lépe a bezpečněji, pokud je budete provozovat v otáčkách, pro které bylo navrženo. Používejte správné nářadí, které je určeno pro danou činnost. Správné nářadí bude lépe a bezpečněji vykonávat práci, pro kterou bylo zkonstruováno.

**d)** Nepoužívejte elektrické nářadí, které nelze bezpečně zapnout a vypnout ovládacím spínačem. Používání takového nářadí je nebezpečné. Vadné spínače musí být opraveny certifikovaným servisem.

**e)** Odpojte nářadí od zdroje elektrické energie předtím, než začnete provádět jeho seřizování, výměnu příslušenství nebo údržbu. Toto opatření zamezí nebezpečí náhodného spuštění.

**f)** Nepoužívejte elektrické nářadí uklíďte a uschovejte tak, aby bylo mimo dosah dětí a nepovolných osob. Elektrické nářadí v rukou nezkušených uživatelů může být nebezpečné. Elektrické nářadí skladujte na suchém a bezpečném místě.

**g)** Udržujte elektrické nářadí v dobrém stavu. Pravidelně kontrolujte seřizování pohyblivých se částí a jejich pohyblivost. Kontrolujte zda nedošlo k poškození ochranných krytů nebo jiných částí, které mohou ohrozit bezpečnou funkci elektrického nářadí. Je-li nářadí poškozeno, před dalším použitím zajistěte jeho řádnou opravu. Mnoho úrazů je způsobeno špatně udržovaným elektrickým nářadím.

**h)** Řezací nástroje udržujte ostré a čisté. Správně udržované a naostřené nástroje usnadňují práci, omezují nebezpečí zranění a práce s nimi se snáze kontroluje. Použití jiných příslušenství než těch, která jsou uvedena v návodu k obsluze mohou způsobit poškození nářadí a být příčinou zranění.

**i)** Elektrické nářadí, příslušenství, pracovní nástroje atd. používejte v souladu s tímto pokyny a takovým způsobem, který je předepsán pro konkrétní elektrické nářadí a to s ohledem na dané podmínky práce a druh prováděné práce. Používání nářadí k jiným účelům, než pro jaké je určeno, může vést k nebezpečným situacím.

### 5. Používání akumulátorového nářadí

**a)** Před vložením akumulátoru se přesvědčte, že je vypnací v poloze „0-vypnuto“. Vložení akumulátoru do zapnutého nářadí může být příčinou nebezpečných situací.

**b)** K nabíjení akumulátorů používejte pouze nabíječky předepsané výrobcem. Použití nabíječky pro jiný typ akumulátoru může mít za následek jeho poškození a vznik požáru.

**c)** Používejte pouze akumulátory určené pro dané nářadí. Použití jiných akumulátorů může být příčinou zranění nebo vzniku požáru.

**d)** Pokud není akumulátor používán, uchovávejte ho odděleně od kovových předmětů jako jsou svorky, klíče, šrouby a jiné drobné kovové předměty, které by mohly způsobit spojení jednoho kontaktu akumulátoru s druhým. Zkratování akumulátoru může způsobit zranění, popáleniny nebo vznik požáru.

**e)** S akumulátory zacházejte šetrně. Při nešetrném zacházení může z akumulátoru uniknout chemická látka. Vyvarujte se kontaktu s touto látkou a pokud i přesto dojde ke kontaktu, vymyjte postižené místo proudem tekoucí vody. Pokud se chemická látka dostane do očí, vyhledejte ihned lékařskou pomoc. Chemická látka z akumulátoru může způsobit vážná poranění.

### 6. Servis

**a)** Nevyměňujte části nářadí, neprovádějte samy opravy, ani jiným způsobem nezasahujte do konstrukce nářadí. Opravy nářadí svěřte kvalifikovaným osobám.

**b)** Každá oprava nebo úprava výrobku bez oprávnění naší společnosti je nepřipustná (může způsobit úraz, nebo škodu uživateli).

**c)** Elektrické nářadí vždy nechte opravit v certifikovaném servisním středisku. Používejte pouze originální nebo doporučené náhradní díly. Zajistěte tak bezpečnost Vaší i Vašeho nářadí.

## DOPLŇUJÍCÍ BEZPEČNOSTNÍ POKYNY

Před použitím si prosím přečtěte tyto bezpečnostní pokyny a pečlivě je uschovejte.

**! - Tento symbol označuje nebezpečí zranění, nebo poškození zařízení .**

! V případě nedodržení pokynů uvedených v této příručce, hrozí riziko úrazu.

! Příklepová vrtačka odpovídá platným technickým předpisům a normám.

! Vrták musí být ve sklíčidle vždy pevně usazen.

! Napájecí šňůra musí být vedena ze zadní části vrtačky a dostatečně daleko od vrtáku.

Před začátkem práce použijte detektor kovů na zjištění, zda-li se v pracovním prostoru nenachází skryté kovové potrubí, či elektrické vedení. Poškození plynového potrubí může mít za následek výbuch.

! Při používání nářadí noste vždy ochranné brýle podle přísl. normy nebo jinou vhodnou ochranu zraku /např. ochranný štít/. V prostorech, kde vzniká prach, noste roušku proti prachu nebo respirátor. Ochranné brýle nebo jiná ochrana zraku odrazí úlomky materiálu, které by mohly ohrozit Vaši tvář nebo oči. Zvířený prach nebo plyny uvolněné z vrtaného materiálu (např. potrubí izolované azbestem, radon) mohou způsobovat dýchací potíže.

! Vždy když budete pracovat s tímto nářadím, použijte přídatnou rukojeť (6).

! Vrtačku vždy držte pevně oběma rukama a stůjte ve stabilní poloze.

! Pozor, vnější kovové díly, vrtáky či příslušenství mohou být po použití horké. Hrozí riziko popálení.

! Použití příslušenství, které není doporučované výrobcem, nebo není dodávané s výrobkem může způsobit požár, elektrický zkrat a nebo vážné poranění.

! Každé nastavení nebo úprava zařízení bez oprávnění naší společnosti může způsobit poranění, nebo škodu uživateli.

**- Používejte ochranné prostředky proti hluku, prachu a vibracím !!!**

**TYTO BEZPEČNOSTNÍ POKYNY USCHOVEJTE !!!**

## POPIS (A)

Tato elektrická příklepová vrtačka je určena k vrtání do dřeva, kovu, plastických hmot, kamene a betonu a také k utahování a povolování šroubů.

- 1 Vypínač
- 2 Regulátor otáček
- 3 Zajišťovací tlačítko
- 4 Přepínač směru chodu
- 5 Přepínač funkce příklepu
- 6 Postranní rukojeť
- 7 Sklíčidlo
- 8 Omezovač hloubky vrtání
- 9 Klíč na sklíčidlo

## PIKTOGRAMY

Piktogramy uvedené na obalu výrobku :

- a) Hodnoty napájení
- b) Příkon
- c) Otáčky naprázdno
- d) Maximální průměr vrtáku ve sklíčidle
- e) Frekvence příklepu

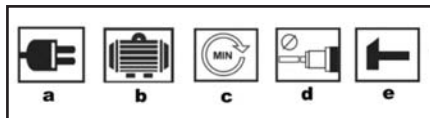

## POUŽITÍ A PROVOZ

Nářadí ASIST je určeno pouze pro domácí nebo hobby použití.

Výrobce a dovozce nedoporučují používat toto nářadí v extrémních podmínkách a při vysokém zatížení.

Jakékoliv další doplňující požadavky musí být předmětem dohody mezi výrobcem a odběratelem.

### Montáž pomocné rukojeti (B)

Povolte postranní rukojeť otáčením rukojeti (6) ve směru hodinových ručiček.

Nasuňte postranní rukojeť (6) přes sklíčidlo na vrtačku.

Otočte postranní rukojeť do vhodné polohy a upevněte otáčením rukojeti proti směru hodinových ručiček.



### Přípevnění omezovače hloubky vrtání (C)

Omezovač hloubky vrtání se používá k nastavení maximální hloubky vrtu.

Povolte postranní rukojeť otáčením rukojeti (6) ve směru hodinových ručiček.

Zasuňte omezovač hloubky vrtu (8) do vhodného otvoru v postranní rukojeti.

Nastavte omezovač na požadovanou hloubku vrtání.

Utáhněte postranní rukojeť. Tím zajistíte i omezovač hloubky vrtání.



### Vkládání nástroje do upínací hlavy (D)

! Před nasazením nebo sejmutím vrtáku nebo šroubovacího nástavce vždy vytáhněte přívodní kabel ze zásuvky.

Pomocí dodaného klíče (9) otevřete sklíčidlo (7).

Do sklíčidla zasuňte vrták nebo šroubovací nástavec. Sklíčidlo utáhněte rukou.

Sklíčidlo pevně dotáhněte zasunutím klíče na sklíčidlo do jednoho z otvorů na straně sklíčidla a otočením ve směru hodinových ručiček.

Vrták nebo šroubovací nástavec sejměte obráceným postupem.



### Jak vrtačku vypnout a zapnout (E)

Vrtačku spustíte stisknutím vypínače (1). Čím víc vypínač stisknete, tím vyšší budou otáčky vrtačky.

Vrtačku zastavíte uvolněním vypínače (1).

Vrtačku lze přepnout na nepřetržitý chod tak, že při stisknutém vypínači (1) stisknete zajišťovací tlačítko (3). Poté uvolněte vypínač (1).

Nepřetržitý chod vypnete opětovným stisknutím vypínače (1).



### Nastavení otáček (F)

Maximální rychlost lze měnit otáčením kolečka k nastavení otáček (2). Otáčejte kolečkem ve směru hodinových ručiček, aby jste rychlost zvýšili a proti směru hodinových ručiček, aby jste rychlost snížili. Rychlost vrtání závisí také na tlaku vyvíjeném na vypínač (1). Větší tlak znamená vyšší rychlost.

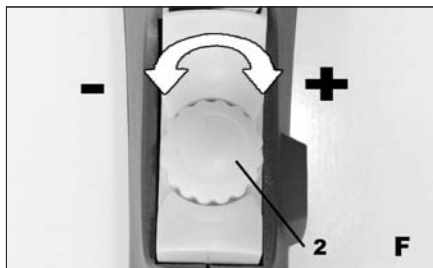

### Změna směru chodu (G)

! Před změnou směru otáčení vždy vyčkejte, až se motor zcela zastaví

K vrtání a utahování šroubů zatlačte přepínač směru chodu (4) doleva.

K uvolňování šroubů zatlačte přepínač směru chodu (4) doprava

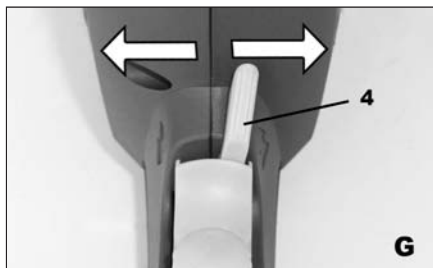

### Volba provozního režimu (H)

! Před změnou provozního režimu vždy vyčkejte, až se motor zcela zastaví

K vrtání do dřeva, kovu, plastických hmot, měkkého kamene a k utahování šroubů posuňte přepínač (5) na symbol „vrták“.

K vrtání do betonu nebo tvrdého kamene posuňte přepínač (5) na symbol „kladivo“.

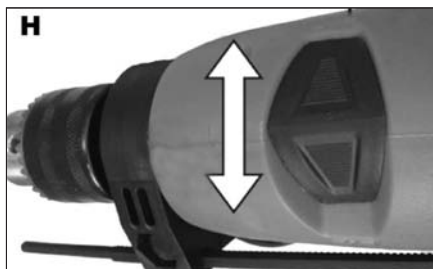

## **Tipy pro práci**

### **Vrtání do zdi a betonu**

Přepínačem funkce vrtání/příklep si zvolte polohu „kladivo“. Při vrtání do zdiva, betonu atd. by jste měli používat vždy vrtáky z karbid wolframu při nízké rychlosti.

### **Vrtání ocele**

Přepínačem funkce vrtání/příklep si zvolte polohu „vrták“. Při vrtání ocele by jste vždy měli používat HSS vrtací korunky při vysoké rychlosti.

### **Šroubování**

Přepínačem funkce vrtání/příklep si zvolte polohu „vrták“. Použijte nízkou rychlost a zašroubujte nebo odstraňte šroub.

### **Vodící vrty**

Při vrtání velkých otvorů v pevném materiálu (např. oceli) vám doporučujeme nejdříve vyvrtat malý vodící otvor před použitím větší vrtací korunky.

### **Vrtání dlaždic**

Přepínačem funkce vrtání/příklep si zvolte polohu „vrták“. Když provrtáte dlaždičku, přepněte na polohu „kladivo“ a vrtejte zdivo.

### **Chlazení motoru**

Pokud se vaše vrtačka příliš zahřeje, nastavte rychlost na maximum a nechte ji běžet naprázdno 2-3 minuty, aby se motor ochladil.

### **Řešení problémů**

Jestliže vaše vrtačka nebude fungovat, zkontrolujte její připojení k síti.

Jestliže vrtačka nevrta správně, zkontrolujte ostrost korunky vrtáku. Vyměňte vrták, pokud je opotřebovaný. Zkontrolujte, zda je vrtání nastaveno na chod vpřed pro normální použití.

Pokud vadu nelze odstranit, pošlete vrtačku do autorizovaného servisu na opravu.

---

## **ČIŠTĚNÍ A ÚDRŽBA**

---

! Před čištěním a údržbou, vždy vytáhněte přívodní kabel nářadí ze zásuvky.

Vaše nářadí nepotřebuje žádné dodatečné mazání nebo údržbu. Nejsou v něm žádné Vámi opravitelné části.

Nikdy nepoužívejte vodu nebo chemická čisticidla na čištění vašeho nářadí. Utřete ho suchou tkaninou.

Udržujte otvory ventilátoru motoru čisté.

Pokud spatříte v prostoru motoru velmi slabé jiskření, je Vaše nářadí v pořádku. Při zvýšeném jiskření se jedná o závadu na motoru.

Nikdy nečistěte žádnou část nářadí tvrdým, ostrým a nebo drsným předmětem.

### **Uskladnění při dlouhodobějším nepoužívání**

Nářadí neskladujte na místě, kde je vysoká teplota.

Pokud je to možné, skladujte nářadí na místě se stálou teplotou a vlhkostí.

---

## **TECHNICKÉ ÚDAJE**

---

Vstupní napětí	230-240V
Vstupní kmitočet	50 Hz
Příkon	750W
Otáčky naprázdno	0-2900 min <sup>-1</sup>

Frekvence příklepů	0-46400 min <sup>-1</sup>
Maximální průměr vrtu do :	
oceli	13 mm
dřeva	25 mm
betonu	16 mm
Skličidlo	1,5 -13 mm
Hmotnost	1,9 kg
Třída ochrany	□ / II.

Úroveň akustického tlaku měřená podle EN 60745:

LpA (akustický tlak)	93 dB (A)	KpA=3
LWA (akustický výkon)	104 dB (A)	KwA=3

### **Učiňte odpovídající opatření k ochraně sluchu !**

Používejte ochranu sluchu, vždy když akustický tlak přesáhne úroveň 80 dB (A).

Vážená efektivní hodnota zrychlení podle EN 60745:

beton	$a_{nID} = 15,52 \text{ m/s}^2$	$K_D = 1,5$
kov	$a_{nID} = 2,72 \text{ m/s}^2$	$K_D = 1,5$

Změny vyhrazeny.

Výstraha: Hodnota vibrační během aktuálního použití elektrického ručního nářadí se může lišit od deklarované hodnoty v závislosti na způsobu, jakým je nářadí použito a v závislosti na následujících okolnostech: Způsob použití el. nářadí a druh řezaného anebo vrtaného materiálu, stav nářadí a způsob jeho udržování, správnost volby používaného příslušenství a zabezpečení jeho ostrosti a dobrého stavu, pevnost uchopení rukojeti, použití antivibračních zařízení, vhodnost použití el. nářadí pro účel pro, který bylo projektované a dodržování pracovních postupů dle pokynů výrobce.

V případě, že je toto nářadí používáno nevhodně, může způsobit syndrom chvění ruky-ramene.

Výstraha: Pro upřesnění je potřeba vzít do úvahy úroveň působení vibrační v konkrétních podmínkách používání ve všech provozních režimech, jako je doba, kdy je ruční nářadí kromě doby provozu vypnuté a kdy běží naprázdno a tedy nevykonává práci. Toto může výrazně snížit úroveň expozice během celého pracovního cyklu.

Minimalizujte riziko vlivu otřesů, používejte ostrá dláta, vrtáky a nože.

Nářadí udržujte v souladu s těmito pokyny a zabezpečte jeho důkladné mazání.

Při pravidelném používání nářadí investujte do antivibračního příslušenství.

Nářadí nepoužívejte při teplotách nižších než 10 °C. Svoji práci si naplánujte tak, aby jste si práci s el. nářadím produkujícím vysoké chvějí rozložili na více dní.

Změny vyhrazeny.

---

## OCHRANA ŽIVOTNÍHO PROSTŘEDÍ ZPRACOVÁNÍ ODPADŮ

---



Elektronářadí, příslušenství a obaly by měly být dodány k opětovnému zhodnocení nepoškozujícím životní prostředí.

### **Nevyhadzujte elektronářadí do domovního odpadu!**

Podle evropské směrnice WEEE (2002/96/ES) o starých elektrických a elektronických zařízeních a její aproximace v národních zákonech musí být neupotřebitelné elektronářadí odevzdáno v místě koupě podobného nářadí, nebo v dostupných sběrných střediscích určených ke sběru a likvidaci elektronářadí. Takto odevzdané elektronářadí bude shromážděno, rozebráno a dodáno k opětovnému zhodnocení nepoškozujícím životní prostředí.

Výrobek splňuje požadavky dle směrnice RoHS (2002/95/EC).

---

### **ZÁRUKA**

---

V přiloženém materiálu najdete specifikaci záručních podmínek.

#### **Datum výroby**

Datum výroby je zakomponováno do výrobního čísla uvedeného na štítku výrobku. Výrobní číslo má formát AAAA-CCCC-DD-HHHHH - kde CCCC je rok výroby a DD je měsíc výroby.

## ES PROHLÁŠENÍ O SHODĚ

*My, dovozce do EU*  
**WETRA-XT, ČR s.r.o.**  
Náchodská 1623  
193 00 Praha 9, Czech Republic  
IČO: 25632833  
*prohlašujeme, že výrobek*

**Typ:**

**AE1P75N**

**Název:**

**PŘÍKLEPOVÁ VRTAČKA**

**Technické parametry**

Hodnoty napájení	230-240V~50Hz
Příkon	750W
Otáčky naprázdno	0-2900min <sup>-1</sup>
Frekvence příklepů	0-46400 min <sup>-1</sup>

**splňuje všechna příslušná ustanovení následujících předpisů Evropských společenství:**

EC Machinery Directive (MD)	2006/42/EC (98/37/EC)
EC Low Voltage Directive (LVD)	2006/95/EC
EC Electromagnetic Compatibility Directive (EMC)	2004/108/EC
Noise directive (ND)	2005/88/EC (2000/14/ EC)

**Testování výrobku a ES přezkoušení typu provedla autorizovaná firma:**

Intertek Testing Services Hangzhou, 16 No. 1 Ave, Xiasha EDD, Hangzhou 310018, China

**Vlastnosti a technické specifikace výrobku odpovídají následujícím normám EU :**

EN 60745-1  
EN 60745-2-1  
EN 55014-1  
EN 55014-2  
EN 61000-3-2  
EN 61000-3-3

**Osvědčení a výsledky testování jsou zaznamenány v následujících certifikátech a test-repotech:**

Certifikát č.:	Test Report č.
HZ10080108-V1	HZ10080108-001

**Osoba pověřená kompletací technické dokumentace:**

Alexandr Herda, general manager  
WETRA-XT, ČR s.r.o.  
Náchodská 1623  
193 00 Praha 9, Czech Republic

**Datum:** 2010-09-22

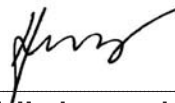

**Alexandr Herda, general manager**



Praha, 2010-09-22

SK

## AE1P75N - PRÍKLEPOVÁ VRTAČKA 75W

## VŠEOBECNÉ BEZPEČNOSTNÉ POKYNY

## Tieto bezpečnostné pokyny si starostlivo preštudujte, zapamätajte a uschovajte.

Upozornenie! Pri používaní elektrických strojov a elektrického náradia je nutné rešpektovať a dodržiavať nasledujúce bezpečnostné pokyny z dôvodu ochrany pred úrazom elektrickým prúdom, zranením osôb a nebezpečím vzniku požiaru. Výrazom „elektrické náradie“ je vo všetkých nižšie uvedených pokynoch myslené nielen náradie napájané z elektrickej siete (napájacím káblom) ale i náradie napájané z akumulátora. (bez napájacieho kábla). Odložte všetky varovania a pokyny pre budúce použitie.

## 1. Pracovné prostredie

**a)** Udržujte pracovný priestor v čistom stave a dobre osvetlený. Neporiadok a tmavé miesta na pracovisku bývajú príčinou úrazov. Odložte náradie, ktoré práve nepoužívate.

**b)** Nepoužívajte elektrické náradie v prostredí s nebezpečenstvom vzniku požiaru alebo výbuchu, to znamená v miestach, kde sa vyskytujú horľavé kvapaliny, plyny alebo prach. V elektrickom náradí vznikajú iskry, ktoré môžu byť príčinou vznietenia prachu alebo výparov. Zabráňte zvieratám prístup k náradu.

**c)** Pri používaní el. náradia zabráňte prístupu nepovolaných osôb do pracovného priestoru, najmä detí. Ak budete vyrusovať, môžete stratiť kontrolu nad pracovnou činnosťou. V žiadnom prípade nenechávajte el. náradie bez dozradu.

## 2. Elektrická bezpečnosť

**a)** Vidlica napájacieho kábla elektrického náradia musí zodpovedať sieťovej zásuvke. Nikdy akýmkoľvek spôsobom neupravujte el. privodný kábel. Náradie, ktoré má na vidlici privodné šnúry ochrany kolík, nikdy nepripájajte rozvodkami alebo inými adaptérmi. Neпоškodene vidlice a zodpovedajúce zásuvky znižujú nebezpečenstvo úrazu elektrickým prúdom. Poškodené alebo zamotané privodné káble zvyšujú nebezpečenstvo úrazu elektrickým prúdom. Ak sa sieťová šnúra poškodí, musí sa nahradiť osobitú sieťovú šnúru, ktorú možno dostať u výrobcu alebo jeho obchodného zástupcu.

**b)** Vyvarujte sa dotyku tela s uzemnenými plochami, ako napr. potrubné systémy, telesá ústredného kúrenia, šporáky a chladničky. Nebezpečenstvo úrazu elektrickým prúdom je väčšie, ak je Vaše telo spojené so zemou.

**c)** Nevystavujte elektrické náradie dažďu, vlhku alebo vode. Elektrické náradia sa nikdy nedotýkajte mokrymi rukami. Elektrické náradie nikdy neumývajte pod tečúcou vodou ani ho neponárajte do vody.

**d)** Nepoužívajte napájací kábel k inému účelu, než pre aký je určený. Nikdy nenoste a nefahajte elektrické náradie za napájací kábel. Nevytahujte vidlicu zo zásuvky ťahom za kábel. Zabráňte mechanickému poškodeniu elektrických káblov ostrím alebo horúcim predmetom

**e)** El. náradie bolo vyrobené výlučne pre napájanie striedavým el. prúdom. Vždy skontrolujte, či el. napätie zodpovedá údaju uvedenému na typovom štítku.

**f)** Nikdy neppracujte s náradím, ktoré má poškodený el. kábel príp. vidlicu, alebo spadlo na zem a je akýmkoľvek spôsobom poškodené.

**g)** V prípade použitia predživiacieho kábla vždy skontrolujte či jeho technické parametre odovedia údajom uvedením na typovom štítku náradia. Ak je elektrické náradie používané vonku, používajte predživiaci kábel vhodný pre vonkajšie použitie. Pri použití predživiacich bubnov je potrebné ich rozvinúť, aby nedochádzalo k ich prehriatiu.

**h)** Ak je elektrické náradie používané vo vlhkých priestoroch alebo vonku je povolené používať ho iba ak je zapojené do el. obvodu s prírodným chráničom  $\leq 30$  mA. Použitie el. obvodu s chráničom /RCD/ znižuje riziko úrazu elektrickým prúdom.

**i)** Držte el. ručné náradie výlučne za izolované plochy určené na uchopenie, pretože pri prevádzke môže dôjsť ku kontaktu rezacieho či vrtacieho príslušenstva so skrytým vodičom alebo vlastnou šnúrou.

## 3. Bezpečnosť osôb

**a)** Pri používaní elektrického náradia buďte pozorní a ostražití, venujte maximálnu pozornosť činnosti, ktorú práve prevádzkate. Sústreďte sa na prácu. Nepracujte s elektrickým náradím ak ste unavení, alebo ste pod vplyvom drog, alkoholu alebo liekov. Aj chvilková nepozornosť pri používaní elektrického náradia môže viesť k vážnemu poraneniu osôb. Pri práci s el. náradím nejezdte, nepite a nefajčite.

**b)** Používajte ochranné pomôcky. Vždy používajte ochranu očí. Používajte ochranné prostriedky odovediajúce druhu práce, ktorú prevádzkate. Ochranné pomôcky ako napr. respirátor, bezpečnostná obuv s protišmykovou úpravou, pokrývka hlavy alebo ochrana sluchu, používané v súlade s podmienkami práce, znižujú riziko poranenia osôb.

**c)** Vyvarujte sa neúmyselnému zapnutiu el. náradia. Neprenášajte el. náradie, ktoré je pripojené k elektrickej sieti, s prstom na vypínači alebo na spúšti. Pred pripojením k elektrickému napätiu sa uistite, či vypínač alebo spúšť sú v polohe „vypnuté“. Prenášanie el. náradia s prstom na vypínači alebo pripájaníe vidlice el. náradia do zásuvky zo zapnutým vypínačom môže byť príčinou vážnych úrazov.

**d)** Pred zapnutím el. náradia odstráňte všetky nastavovacie kľúče a nástroje. Nastavovací kľúč alebo nástroj, ktorý zostane pripevný k otáčajúcej sa časti elektrického náradia môže byť príčinou poranenia osôb.

**e)** Vždy udržiavte stabilný postoj a rovnováhu. Pracujte len tam, kam bezpečne dosiahnete. Nikdy neprečerpajte vlastnú silu. Nepoužívajte elektrické náradie, ak ste unavení.

**f)** Obliekajte sa vhodným spôsobom. Používajte pracovné oblečenie. Nenoste vonkajšie oblečenie ani šperky. Dbajte na to, aby sa vaše vlasy, oblečenie, rukavice alebo iná časť Vášho tela nedostala do prílišnej blízkosti rotujúcich alebo rozspájaných častí el. náradia.

**g)** Pripojte el. náradie k odsávaniu prachu. Ak má el. náradie možnosť

pripojenia zariadenia na zachytávanie alebo odsávanie prachu, uistite sa, že došlo k jeho riadnemu pripojeniu a používaniu. Použitie takýchto zariadení môže obmedziť nebezpečenstvo vznikaťce prachom.

**h)** Pevne upevnite obrobok. Použite stolársku svorku alebo zverák pre upevnenie obrobku, ktorý budete obrábať.

**i)** Nepoužívajte akékoľvek náradie ak ste pod vplyvom alkoholu, drog, liekov alebo iných omamných či návykových látok.

**j)** Toto zariadenie nie je určené na použitie osobami (vrátane detí) so zníženými fyzickými, zmyslovými alebo mentálnymi schopnosťami alebo s nedostatkom skúseností a znalostí, pokiaľ nie sú pod dozorom alebo nedostali pokyny ohľadom použitia zariadenia od osoby zodpovednej za ich bezpečnosť. Deti musia byť pod dozorom, aby ste sa uistili, že sa nehrajú so zariadením.

## 4. Používanie a starostlivosť o elektrické náradie.

**a)** El. náradie vždy odpojte od el. siete v prípade akéhokoľvek problému pri práci, pred každým čistením alebo údržbou, pri každom presune a pri ukončení činnosti! Nikdy neppracujte s el. náradím, ak je akýmkoľvek spôsobom poškodené.

**b)** Ak začne náradie vydávať abnormálny zvuk alebo zápach, okamžite ukončite prácu.

**c)** Elektrické náradie nepreťažujte. Elektrické náradie bude pracovať lepšie a bezpečnejšie, ak s ním budete pracovať v otáčkach, pre ktoré bolo navrhnuté. Používajte správne náradie, ktoré je určené pre danú činnosť. Vhodné náradie bude dobre a bezpečne vykonávať prácu, pre ktorú bolo vyrobené.

**d)** Nepoužívajte elektrické náradie, ktoré nemožno bezpečne zapnúť a vypnúť ovládacím vypínačom. Používanie takého náradia je nebezpečné. Vadný vypínač musí byť opravený certifikovaným servisom.

**e)** Odpojte náradie od elektrickej siete predtým, než začnete prevádzať jeho nastavenie, výmenu príslušenstva alebo údržbu. Toto opatrenie obmedzí nebezpečenstvo náhodného spustenia.

**f)** Nepoužívajte elektrické náradie uschovajte tak, aby bolo mimo dosahu detí a nepovolaných osôb. Elektrické náradie v rukách neskúsených užívateľov môže byť nebezpečné. Elektrické náradie skladujte na suchom a bezpečnom mieste.

**g)** Starostlivo udržiavte elektrické náradie v dobrom stave. Pravidelne kontrolujte nastavenie pohybujúcich sa častí a ich pohybivosť. Kontrolujte či nedošlo k poškodeniu ochranných krytov alebo iných častí, ktoré môžu ohroziť bezpečnú funkciu elektrického náradia. Ak je náradie poškodené, pred ďalším použitím zaisťte jeho opravu. Mnoho úrazov je spôsobené nesprávnou údržbou elektrického náradia.

**h)** Rezacie nástroje udržiavte ostré a čisté. Správne udržiavané a naostrené nástroje uľahčujú prácu, obmedzujú nebezpečenstvo úrazu a práca s nimi sa ľahšie kontroluje. Použitie iného príslušenstva než toho, ktoré je uvedené v návode na obsluhu alebo doporučené prevádzkom môže spôsobiť poškodenie náradia a byť príčinou úrazu.

**i)** Elektrické náradie, príslušenstvo, pracovné nástroje atď. používajte v súlade s týmito pokynmi a takým spôsobom, ktorý je predpísaný pre konkrétne elektrické náradie a to s ohľadom na dané podmienky práce a druh prevádzkanej práce. Používanie náradia na iné účely, než pre aké je určené, môže viesť k nebezpečným situáciám.

## 5. Používanie akumulátorového náradia

**a)** Pred vložením akumulátora sa uistite, že je vypínač v polohe „0-vypnuté“. Vloženie akumulátora do zapnutého náradia môže byť príčinou nebezpečných situácií.

**b)** K nabíjaniu akumulátora používajte len nabíjačky predpísané výrobcom. Použitie nabíjačky pre iný typ akumulátora môže mať za následok jeho poškodenie a vznik požiaru.

**c)** Používajte iba akumulátory určené pre dané náradie. Použitie iných akumulátorov môže byť príčinou úrazu alebo vzniku požiaru.

**d)** Ak nie je akumulátor používaný, uschovávajte ho oddelene od kovových predmetov ako sú svorky, kľúče, skrutky a iné drobné kovové predmety, ktoré by mohli spôsobiť spojenie jedného kontaktu akumulátora s druhým. Vyskratovanie akumulátora môže zapríčiniť úraz, popálenie alebo vznik požiaru.

**e)** S akumulátormi zaobchádzajte šetrne. Pri nešetrnom zaobchádzaní môže z akumulátora uniknúť chemická látka. Vyvarujte sa kontaktu s ňou. Ak predsa dôjde ku kontaktu s touto chemickou látkou, vymyte postihnuté miesto prírodnou tečúcou vodou. Ak sa chemická látka dostane do očí, vyhľadajte ihneď lekársku pomoc. Chemická látka z akumulátora môže spôsobiť vážne poranenie.

## 6. Servis

**a)** Nevymieňajte časti náradia, neprevádzkajte samy opravy, ani iným spôsobom nezasaďte do konštrukcie náradia. Opravy náradia zverte kvalifikovaným osobám.

**b)** Každá oprava alebo úprava výrobku bez oprávnenia našej spoločnosti je neprípustná (môže spôsobiť úraz, alebo škodu užívateľovi).

**c)** Elektrické náradie vždy nechajte opraviť v certifikovanom servisnom stredisku. Používajte iba originálne alebo doporučené náhradné diely. Zaisťte tak bezpečnosť Vás i Vášho náradia.

## DOPLŇUJÚCE BEZPEČNOSTNÉ POKYNY

- Pred použitím si prosím prečítajte tieto bezpečnostné pokyny a starostlivo ich uchovajte.

**! - Tento symbol označuje nebezpečenstvo zranenia, alebo poškodenia zariadenia .**

! V prípade nedodržania pokynov uvedených v tejto príručke, hrozí riziko úrazu.

- Príklepová vrtáčka zodpovedá platným technickým predpisom a normám.

! Vrták musí byť vždy pevne usadený v skľučovadle.

! Napájacia šnúra musí byť vedená za zadnou časťou vrtáčky a dostatočne ďaleko od vrtáku.

Pred začatím prác použite detektor kovov na zistenie, či sa v pracovnom priestore nenachádzajú skryté kovové potrubia. Poškodenie plynového potrubia má za následok výbuch.

! Pri používaní zariadenia noste vždy ochranné okuliare podľa prísl. normy alebo inú vhodnú ochranu očí /ochranný štít.../. V priestoroch, kde vzniká prach, noste rúško proti prachu alebo respirátor. Ochranné okuliare alebo iná ochrana zraku odrazí úlomky materiálu, ktoré by mohli ohroziť vašu tvár alebo oči. Zvírený prach alebo plyny uvoľnené z vrtaného materiálu (napr. potrubia izolované azbestom, radón) môžu spôsobovať dýchacie ťažkosti.

Keď budete pracovať s týmto prístrojom, musíte používať pomocnú rukoväť (6).

! Vrtáčku vždy držte pevne oboma rukami a stojte v stabilnej polohe.

! Pozor vonkajšie kovové diely, vrtáky či príslušenstvo môžu byť horúce. Hrozí riziko popálenia.

! Použitie príslušenstva, ktoré nie je doporučované výrobcom, alebo nie je predávané so zariadením môže spôsobiť požiar, elektrický skrat alebo poranenie.

! Každé nastavenie alebo úprava zariadenia bez oprávnenia našej spoločnosti môže spôsobiť úraz, alebo škodu užívateľovi.

**- Používajte ochranné prostriedky proti hluku, prachu a vibráciám !!!**

**TIETO BEZPEČNOSTNÉ POKYNY USCHOVAJTE!!!**

## POPIS (A)

Táto príklepová vrtáčka je určená k vrtaniu do dreva, kovu, plastických hmôt, kameňa a betón a taktiež k zaťahovaniu a povŕovaniu skrutiek.

- 1 Vypínač
- 2 Kolesko na nastavenie otáčok
- 3 Zaisťovacie tlačidlo
- 4 Prepínač smeru chodu
- 5 Prepínač funkcie príklepu
- 6 Bočná rukoväť
- 7 Skľučovadlo
- 8 Obmedzovač hĺbky vrtania
- 9 Kľúč na skľučovadlo

## PIKTOGRAMY

Piktogramy uvedené na obalu výrobku :

- a) Hodnoty napájania
- b) Príkon
- c) Otáčky naprázdno
- d) Maximálny priemer vrtáku v skľučovadle
- e) Frekvencia príklepu

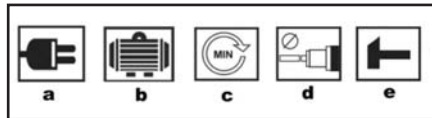

## POUŽITIE A PREVÁDZKA

Náradie ASIST je určené výhradne pre domáce alebo hobby použitie.

Výrobca a dovozca nedoporučujú používať toto náradie v extrémnych podmienkach a pri vysokom zaťažení.

Akékoľvek ďalšie doplňujúce požiadavky musia byť predmetom dohody medzi výrobcom a odberateľom.

### Montáž bočnej rukoväte (B)

Povoľte bočnú rukoväť (6) otáčaním rukoväte v smere hodinových ručičiek.

Prevlečte bočnú rukoväť (6) cez skľučovadlo na vrtáčku.

Otočte bočnú rukoväť do vhodnej polohy a utiahnite otáčaním rúčky rukoväte proti smeru hodinových ručičiek.



### Prichytenie obmedzovača hĺbky vrtania (C)

Obmedzovač hĺbky vrtania sa používa na nastavenie maximálnej hĺbky vrtu.

Povoľte bočnú rukoväť (6) otáčaním rukoväte v smere hodinových ručičiek.

Vložte obmedzovač hĺbky vrtu (8) do otvoru na bočnom držadle.

Nastavte obmedzovač na požadovanú hĺbku vrtania.

Utiahnite bočnú rukoväť a tým zaistíte aj obmedzovač hĺbky vrtania.



### Vkladanie nástroja do upínacej hlavy (D)

! Pred nasadením alebo vytiahnutím vrtáku alebo skrutkovacieho nástavca vždy vytiahnite prírodný kábel zo zásuvky.

Otvorte skľučovadlo (7).

Do skľučovadla zasuňte vrták alebo skrutkovací nástavec.

Skľučovadlo zatiahnite rukou.

Skľučovadlo pevne zatiahnite zasunutím kľúča na skľučovadlo do jedného z otvorov na strane skľučovadla a otočením v smere hodinových ručičiek.

Vrták alebo skrutkovací nástavec vytiahnite opačným postupom.



### Ako vrtáčku vypnúť a zapnúť (E)

Vrtáčku spustíte stlačením vypínača (1). Čím viac vypínač stlačíte, tým vyššie budú otáčky vrtáčky.

Vrtáčku zastavíte uvoľnením vypínača (1).

Vrtáčku je možné prepnúť na nepretržitý chod tak, že pri stlačení vypínača (1) stlačíte zaistovacie tlačidlo (3). Potom uvoľníte vypínač (1).

Nepretržitý chod vypnete opakovaným stlačením vypínača (1).



### Nastavenie otáčok (F)

Maximálna rýchlosť sa môže meniť otáčaním kolieska na nastavenie otáčok (2). Otáčajte kolieskom v smere hodinových ručičiek, aby ste zvýšili a proti smeru hodinových ručičiek, aby ste znížili rýchlosť. Rýchlosť vrtania závisí aj od tlaku vyvíjaného na vypínač (1), väčší tlak znamená vyššiu rýchlosť.

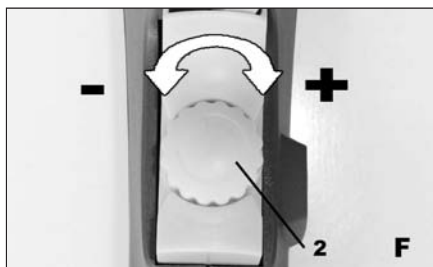

### Zmena smeru chodu (G)

! Pred zmenou smeru otáčania vždy počkajte, až sa motor úplne zastaví.

Pre vrtanie a zaťahovanie skrutiek zatlačte prepínač smeru chodu (4) doľava.

Pre uvoľňovanie skrutiek zatlačte prepínač smeru chodu (4) doprava.

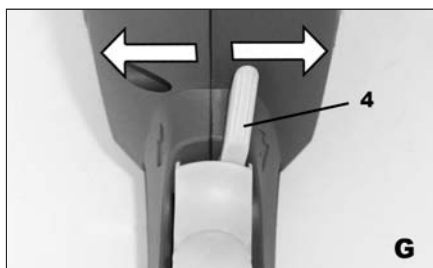

### Voľba prevádzkového režimu (H)

! Pred zmenou prevádzkového režimu vždy čakajte, až sa motor úplne zastaví.

Voľbu prevádzkového režimu uskutočnite ešte pred použitím ( vrtania alebo vrtania s príklepom).

Na vrtanie do dreva, kovu, plastických hmôt, mäkkého kameňa a na zaťahovanie skrutiek posuňte prepínač (5) na symbol vrták.

Na vrtanie do betónu alebo tvrdého kameňa posuňte prepínač (5) na symbol kladivo + vrták.

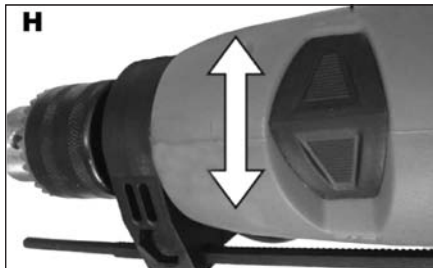

### Tipy pre prácu

#### Vrtanie do muríva a betónu

Prepínačom funkcie vrtanie/príkľep si zvolte polohu „kladivo“. Pri vrtaní do muríva, betónu atď. by sa mali používať vždy vrtáky z karbidu wolframu pri nižšej rýchlosti.

#### Vrtanie ocele

Prepínačom funkcie vrtanie/príkľep si zvolte polohu „vrták“. Pri vrtaní ocele by sa vždy mali používať HSS vrtacie korunky pri vysokej rýchlosti.

#### Skrutkovanie

Prepínačom funkcie vrtanie/príkľep si zvolte polohu „vrták“. Použite nízku rýchlosť na zaskrutkovanie alebo odstraňovanie skrutiek.

#### Vodiace vrty

Pri vrtaní veľkých otvorov v pevnom materiáli (napr. oceli) vám odporúčame najprv vyvrtáť malú vodiacu dieru pred použitím veľkej vrtacej korunky.

#### Vrtanie dlaždíc

Prepínačom funkcie vrtanie/príkľep si zvolte polohu „vrták“. Keď prejdete dlaždicou, prepnite na polohu „kladivo“.

#### Chladienie motora

Ak sa vaše zariadenie stane príliš horúcim, nastavte rýchlosť na maximum a nechajte ho bežať naprázdno počas 2-3 minút, aby sa motor ochladil.

#### Riešenie problémov

Ak vaša vrtáčka nebude fungovať, skontrolujte jej pripojenie k sieti.

Ak vrtáčka nevrta správne, skontrolujte ostrosť korunky vrtáka, vymeňte vrták, ak je opotrebovaný. Skontrolujte, či je vrtanie nastavené na chod vpred pre normálne použitie.

Ak sa porucha nedá odstrániť, odošlite vrtáčku autorizovanému dilerovi na opravu.

### ČISTENIE A ÚDRŽBA

! Pred čistením a údržbou, vždy vytiahnite prívodný kábel náradia zo zásuvky.

Vaše zariadenie nepotrebuje žiadne dodatočné mazanie alebo údržbu. Nie sú v ňom žiadne vami opraviteľné časti.

Nikdy nepoužívajte vodu alebo chemické čistiadla na čistenie vášho zariadenia. Utierajte ho suchou tkaninou.

Udržujte rámy ventilátorov motora čisté.

Ak zbadáte slabé iskry v rámoch ventilátor, je to nor-

málne a nepoškodí to vaše zariadenie. Pri enormnom zvýšení iskrenia sa jedná o závalu.

Nikdy nečistite žiadnu časť prístroja tvrdým, ostrým alebo drsným predmetom.

### Uskladnenie pri dlhodobejšom nepoužívaní

Zariadenie neskladujte na mieste s vysokou teplotou. Pokiaľ je možné skladujte zariadenie na mieste so stálou teplotou a vlhkosťou.

### TECHNICKÉ ÚDAJE

Vstupné napätie	230-240V
Vstupný kmitočet	50 Hz
Príkion	750W
Otáčky naprázdno	0-2900 min <sup>-1</sup>
Frekvencia príklepu	0-46400 min <sup>-1</sup>
Maximálny priemer vrtu	
do ocele	13 mm
dreva	25 mm
betónu	16 mm
Skľučovadlo	1,5 -13 mm
Hmotnosť	1,9 kg
Trieda ochrany	□ / II.

Úroveň akustického tlaku meraná podľa EN 60745:

LpA (akustický tlak)	93 dB (A)	KpA=3
LWA (akustický výkon)	104 dB (A)	KwA=3

Učinite zodpovedajúce opatrenia k ochrane sluchu. Používajte ochranu sluchu, vždy keď akustický tlak presiahne úroveň 80 dB (A)

Vážená efektívna hodnota zrýchlenia podľa EN 60745:

betón	$a_{hd} = 15,52 \text{ m/s}^2$	$K_b = 1,5$
kov	$a_{hd} = 2,72 \text{ m/s}^2$	$K_b = 1,5$

#### ! Výstraha:

Hodnota emisie vibrácií počas aktuálneho použitia elektrického ručného náradia sa môže líšiť od deklarovanej hodnoty v závislosti od spôsobu, akým je náradie použité a v závislosti od nasledovných podmienok:

Spôsob použitia el. náradia a druh rezaného alebo vrtaného materiálu. Stav náradia a spôsob jeho udržiavania. Správnosť voľby používaného príslušenstva a zabezpečenie jeho ostrosti a dobrého stavu. Pevnosť uchopenia rukovätí, použitie antivibračných zariadení. Vhodnosť použitia el. náradia na účel pre ktorý je naprojektované a dodržiavanie pracovných postupov podľa pokynov výrobcu .

Ak tohto náradie nie je vhodne používané, môže spôsobiť syndróm chvenia ruky-ramena.

! Výstraha: Na spresnenie je potrebné zobrať do úvahy úroveň pôsobenia vibrácií v konkrétnych podmienkach použitia vo všetkých častiach prevádzkového cyklu, ako sú doby, keď je ručné náradie okrem doby prevádzky vypnuté a keď beží naprázdno a teda nevykonáva prácu. Toto môže výrazne znížiť úroveň expozície počas celého pracovného cyklu.

Minimalizujte riziko vplyvu otrasov, používajte ostré dláta, vrtáky a nože.

Náradie udržiavajte v súlade s týmito pokynmi a zabezpečte jeho dôkladné mazanie (ak sa to požaduje).

Pri pravidelnom používaní náradia investujte do antivibračného príslušenstva.

Náradie nepoužívajte pri teplotách nižších ako 10 °C. Svoju prácu si naplánujte tak, aby ste si prácu s el. ručným náradím produkujúce vysoké chvenia rozložili na viacero dní.

Zmeny vyhradené!

---

## **OCHRANA ŽIVOTNÉHO PROSTREDIA SPRACOVANIE ODPADU**

---



Elektronáradie, príslušenstvo a obaly by mali byť dodané k opätovnému zhodnoteniu nepoškodzujúcemu životné prostredie.

### **Nevyhadzujte elektronáradie do domového odpadu!**

Podľa európskej smernice WEEE (2002/96/ES) o starých elektrických a elektronických zariadeniach a jej aproximácie do národných zákonov neupotrebitelné elektronáradie odovzdajte v predajni pri nákupe podobného náradia, alebo v dostupných zberných strediškách určených na zber a likvidáciu elektronáradia. Takto odovzdané elektronáradie bude zhromaždené, rozobrené a dodané k opätovnému zhodnoteniu nepoškodzujúcemu životné prostredie.

Výrobok spĺňa požiadavky podľa smernice RoHS (2002/95/EC)

---

## **ZÁRUKA**

---

Špecifikáciu záručných podmienok nájdete v záručnom liste.

Dátum výroby.

Dátum výroby je zakomponovaný do výrobného čísla uvedeného na štítku výrobku. Výrobné číslo má formát AAAA-CCCC-DD-HHHHH, kde CCCC je rok výroby a DD je mesiac výroby.

## ES PREHLÁSENIE O ZHODE

*My, dovozca do EU*  
**WETRA-XT, ČR s.r.o.**

Náchodská 1623  
193 00 Praha 9, Czech Republic  
IČO: 25632833

*prehlasujeme, že výrobok*

**Typ:**

**AE1P75N**

**Názov:**

**PRÍKLEPOVÁ VŘTAČKA**

**Technické parametre**

Hodnoty napájania	230-240V~50Hz
Príkon	750W
Otáčky bez záťaže	0-2900min <sup>-1</sup>
Frekvencia príklepu	0-46400 min <sup>-1</sup>

**splňuje všetky príslušné ustanovenia nasledujúcich predpisov Európskej únie:**

EC Machinery Directive (MD)	2006/42/EC (98/37/EC)
EC Low Voltage Directive (LVD)	2006/95/EC
EC Electromagnetic Compatibility Directive (EMC)	2004/108/EC
Noise directive (ND)	2005/88/EC (2000/14/ EC)

**Testovanie výrobku a ES preskúšanie typu vykonala autorizovaná firma:**

Intertek Testing Services Hangzhou, 16 No. 1 Ave, Xiasha EDD, Hangzhou 310018, China

**Vlastnosti a technické špecifikácie výrobku odpovedajú nasledujúcim normám Európskej únie :**

EN 60745-1  
EN 60745-2-1  
EN 55014-1  
EN 55014-2  
EN 61000-3-2  
EN 61000-3-3

**Osvečenie a výsledky testovania sú zaznamenané v nasledujúcich certifikátoch a test-reportoch:**

Certifikát číslo:  
HZ10080108-V1

Test Report číslo:  
HZ10080108-001

**Osoba poverená kompletáciou technickej dokumentácie:**

Alexandr Herda, general manager  
WETRA-XT, ČR s.r.o.  
Náchodská 1623  
193 00 Praha 9, Czech Republic

**Datum:** 2010-09-22

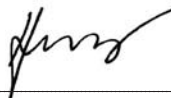

**Alexandr Herda, general manager**



Praha, 2010-09-22

# H AE1P75N - ÜTVEFÚRÓ FÚRÓGÉP 750W

## Általános biztonsági utasítások

### A következő biztonsági utasításokat figyelmesen olvassa el, jegyezze meg és őrizze meg.

Felvezetés! Az elektromos gépek és szerszámok használata esetén fontos respektálni és betartani a következő biztonsági utasításokat az elektromos áram által okozott balesetek, személyi sérülések és a tűz keltéséhez veszélyesnek megtagadott szempontjából. Az elektromos szerszámok "kifejezés magába foglalja nemcsak az elektromos áram által táplált (kábelen keresztül), de az akkumulátor táplált szerszámokat is (kábel nélkül).

**Őrizze meg a figyelmeztetéseket és utasításokat a jövőbeni használatához.**

#### 1. Munkavégzési terület

- Munkavégzési területet tartsa tisztán és jól megvilágítva. A rendeltetés és a nem megfelelő megvilágítás gyártási vagy balesetek okozói. Rajka el a szerszámokat, amelyeket éppen nem használ.
- Ne használjon elektromos szerszámokat olyan környezetben, ahol tűz vagy robbanásveszély állhat fenn, tehát olyan helyeken, ahol gyúlékony folyadékok, gázok vagy porok találhatók. Az elektromos szerszámokból származó keltetkeznek, melyek előidézhetik a porok és gőzök gyulladását. Gondoskodjon arról, hogy az állatok ne férjenek hozzá a szerszámhoz.
- Az elektromos szerszámok használatakor akadályozzák meg az illetéketlen személyek, főleg a gyerekek bejáratását a munkavégzési területre. Ha zavarva vannak a munka közben, elveszthetik a kontrollt a munkatevékenység felett. Semmi esetre se hagyja az elektromos szerszámot felügyelet nélkül.

#### 2. Biztonsági utasítások elektr. árammal való munkavégzéskor

- Az elektromos szerszám kábelének hálózati csatlakozójának meg kell felelnie az aljzattal. Soha semmilyen körülmény között ne hajtsanak végre módosításokat az elektromos kábelben. Olyan szerszámra, amely elektromos csatlakozója védőérintkezéssel van ellátva, soha ne használjunk elosztót, sem egyéb adaptert. A sérteletlen hálózati csatlakozók és a megfelelő aljzatok csökkentik az elektromos áram által okozott sérülés veszélyét. A sérült vagy összegyűbeccott kábelnek növelik az elektromos áram által okozott sérülés veszélyét. Abban az esetben, ha a hálózati kábel megsérült, ezt cseréljük speciális hálózati kábelre, amelyet a gyártónál, illetve ennek üzlet képviselőjénél szerezhet be.
- Óvakodjanak a testrészek érintkezéséről a földelt területtel, például a csövezetekkel, központi fűtőtestek, gáztűzhelyek és hűtőszekrények esetében. Az elektromos áram által okozott sérülések veszélye nagyobb, ha az Ön teste érintkezésben áll a földel.
- Az elektromos szerszámokat ne tegye ki az eső, pára és víz hatásának. Az elektromos szerszámokhoz sose nyúljunk vízsz kézzel. Sose mossa felvívó aljzat vagy ne martsa be víz alá az elektromos szerszámokat.
- Sose használja az elektromos kábelét más célokra, mint ami a rendeltetése. Soha ne húzzák vagy hordozzák az elektromos szerszámokat az elektromos kábelük által. Soha a kábelen keresztül húzzák ki az elektromos szerszám hálózati csatlakozóját az aljzattól. A csatlakozódugót ne húzzák a kábelnél fogva. Úgyeljen, hogy az elektromos csatlakozókábel ne sérüljön meg éles, sem forró tárgyval.
- Az elektromos szerszámok kizárólag való árammal való működésére voltak kigyártva. Minden ellenőrizze le, hogy a hálózati feszültség megfelelő-e a szerszám levő címke feltüntetett adatoknak.
- Sose dolgozzon olyan szerszámmal amelynek sérült az elektromos kábele, vagy a hálózati csatlakozója, neánél veszt vagy másképpen van megsérülve.

**g)** Hosszabbító kábel használata esetén mindig ellenőrizze, hogy annak műszaki paramétereit megfeleljen-e a szerszám ismertető címkinél feltüntetett adatoknak. Amennyiben az elektromos szerszámot a szabadban használja, alkalmazzon olyan hosszabbító kábel, amely alkalmas a szabadban való használatra. Hosszabbító dobok használata esetén tekercs le azokat, hogy megelőzze azok túlmelegedését.

**h)** Amennyiben az elektromos szerszámot nedves környezetben vagy a szabadban használja, csak akkor szabad használni azt, ha az 30 mA-es túláramvédelemmel ellátott áramkörbe van bekötve. /RCD/ védelemmel ellátott áramkör használata csökkenti az áramütés veszélyét.

**i)** Az elektromos kábel szerszám kizárólag a megmarkolásra kialakított szigetelt felületeken tartsa, mivel működés közben a vágó- vagy fúrószerszám rejtett vezetékekkel vagy saját kábelével érintkezhet.

#### 3. Személyek biztonsága

**a)** Az elektromos szerszámok használatakor legyenek figyelmesek, maxímálisan figyeljenek oda a vektelt tevékenységre, amit éppen végrehajtanak. Özpontossítsanak a munkára. Sose dolgozzanak elektromos szerszámokkal ha fáradtak, kábítószer, alkohol vagy gyógyszer hatása alatt vannak. Egy pillanatnyi figyelmetlenség az elektromos szerszámok használatakor komoly sérüléseket is okozhat. Az elektromos szerszámok használata közben ne egyenek, ne igyanak és ne dohányozzanak.

**b)** Használjanak munkavédelmi eszközöket. Mindig használjanak szemvédőt. Használjanak olyan munkavédelmi eszközöket amelyek megfelelnek az adott munkának. A munkavédelmi eszközök, mint pl. a respirátor, biztonsági lábbeli csúszásgátló talpazattal, fejtendő vagy hallásvédő, a munkafelületekhez való alkalmazáshoz csökkentik a személyek sérülésének veszélyét.

**c)** Óvakodjanak a nem szándékos elektromos szerszámok beindításától. Ne helyezzenek át szerszámot úgy, hogy feszültség alatt van és melynek be-, kikapcsolás rajtatartják az ujjukat. A hálózatra való kapcsolás előtt győződjön meg arról, hogy a be-, kikapcsoló a „kikapcsolt” helyzetben van. A szerszámok áthelyezése vagy hálózati aljzatba való helyezése melyeknek be-, kikapcsolás rajtatartják az ujjukat, vagy a be-, kikapcsolójuk a „bekapcsolt” helyzetben van a balesetek okozója válhat.

**d)** A szerszámok bekapcsolása előtt távolítsa el az összes beállított kulcsot és eszközöket.

**e)** Mindig egyensúlyban és stabil állásban dolgozzon. Csak ott dolgozzon, ahova biztosan ér. Sose becsulje túl az erejét és saját képességeit. Ha fáradt, ne használja az elektromos szerszámokat.

**f)** Öltözködjen megfelelő módon. Használjon munkaruhát. Munkavégzéskor ne hordjon bő öltözetet és ékszereket. Úgyeljen arra, hogy az Ön haja, ruhája, kesztyűje vagy más testrésze ne kerüljön közvetlen közelbe az elektromos szerszámok rotációs vagy felforrósodott részéhez.

**g)** Kapcsolja az elektromos berendezést a porészívóhoz. Ha a berendezés rendelkezik porészívó vagy portefogó csatlakozóval, győződjön meg arról hogy a porészívó berendezés megfelelően van-e csatlakoztatva, ill. használva. Az ilyen berendezések használata megelőzhatja a por által keltekezett veszélyt.

**h)** A munkadarabot erősen rögzítse. A megmunkálendő munkadarab rögzítése használjon asztalos szorítózt vagy satut.

**i)** Ne használjon semmilyen szerszámot, ha alkohol, drog, gyógyszer vagy más kábító-, függőséget okozó anyagok hatása alatt áll.

**j)** A berendezést nem kezelhetik olyan személyek (gyerekekkel is beleértve), akik csökkentett testi, érzelmi vagy mentális képességekkel rendelkeznek, vagy akiknek nincs megfelelő tapasztalatuk és vonatkozó tudásuk, csak abban az esetben, ha a megfelelő felügyelet biztosított, illetve a berendezés működtetéséhez megkapják a szükséges utasításokat a biztonságukért felelős személyektől. A gyerekeknek felügyelet alatt kell lenniük, hogy a berendezéssel ne játszhassanak.

#### 4. Az elektromos szerszámok használata és karbantartása:

**a)** Az elektromos szerszámot bármilyen munkában előforduló probléma, tisztítás vagy karbantartás, tisztítás vagy karbantartás előtt, ill. minden áthelyezés esetén vagy használaton kívül mindig kapcsolja le az elektromos hálózatról. Soha ne dolgozzon az elektromos szerszámmal, ha bármilyen módon megsérült.

**b)** Ha a szerszám furcsa hangot vagy bűzt bocsát ki, azonnal fejezze be a munkát.

**c)** Ne kerülje túl az elektromos szerszámot. Az elektromos szerszám jobban és biztonságosabban fog dolgozni, ha olyan fordulatszámra van vele dolgova amelyre tervezték. Az adott munkára a megfelelő szerszámot használja. A megfelelő szerszám jól és biztonságosan fog dolgozni abban a munkában amire gyártották.

**d)** Ne használjon elektromos szerszámot, amelyet nem lehet biztonságosan be- és kikapcsolni a be-, kikapcsolóval. Az ilyen szerszám használata veszélyes. A hibás kapcsolót meg kell javítani az arra szakosodott szervizben.

**e)** Az elektromos szerszámot kapcsolja le a hálózatról még mielőtt módosítaná a beállításait, tartózkodjék cseréjéről vagy karbantartásáról. Ez az intézkedés korlátozza a véletlenszerű beindítás veszélyét.

**f)** A használaton kívüli elektromos szerszámot tárolja olyan helyen, aminek nem tudnak hozzáférni sem gyerekek, sem illetéketlen személyek. Az elektromos szerszámok a tapasztalatlan felhasználók kezében veszélyesek lehetnek. Az elektromos szerszámokat száraz és biztonságos helyen tárolja.

**g)** Az elektromos szerszámokat tartsa jól állapotban. Rendszeresen ellenőrizze a szerszámok mozgó részeit és a mozgóképességet. Ellenőrizze, hogy nem történt-e sérülés a biztonsági burkolaton, vagy más részen, amelyek veszélyeztethetik az elektromos szerszámok biztonságos működését. Ha a szerszám megsérült, a további használat előtt biztosítsák be a javítást. Sok baleset okozója az elektromos szerszámok helytelen karbantartása.

**h)** A vágó szerszámokat tartsák élesen és tisztán. A helyesen karbantartott és kilelesített szerszámok megkönnyítik a munkát, korlátozzák a baleset veszélyét és jobban ellenőrizhető a velük való munka. Más kellek használata, mint amely a használati utasításban van feltüntetve az importőr által a szerszám meghibásodását idézheti elő és baleset okozója lehet.

**i)** Az elektromos szerszámokat, kelleket, munkaeszközöket, stb. használja ezen utasítások alapján és oly módon, amely elől van írva a konkrét szerszámokra, figyelembevéve az adott munkafelületeket és az adott típusú munkát. A szerszámok használata más célokra, mint amelyekre gyártva voltak veszélyes helyzetekhez vezetethet.

#### 5. Az akkumulátoros szerszámok használata

**a)** Az akkumulátor behelyezése előtt győződjön meg arról, hogy a kapcsoló a "0-kikapcsolt" helyzetben van. A bekapcsolt állapotban lévő szerszámba való akkumulátor behelyezése veszélyes helyzetek okozója lehet.

**b)** Az akkumulátor töltésére csak a gyártó által előírt töltőt használja. Más fajta akkumulátor töltő használata túzesetet idézhet elő.

**c)** Csak olyan akkumulátor használjon, amely előírt az adott szerszámhoz. Más fajta akkumulátor töltő használata balesetet, ill. túzesetet idézhet elő.

**d)** Ha az akkumulátor használaton kívül van tárolják elkülönítve a fém tárgyaktól, mint például a kapcsok, szorítók, kulcsok, csavarok vagy más apró fém tárgyaktól amelyek előidézhetik az akkumulátor két kontaktusának összekapcsolását. Az akkumulátor rövidzártára balesetet okozhat, égési sebeket és túzesetet idézhet elő.

**e)** Az akkumulátorokkal bánjunk kíméletesen. Kíméletlen bánásmóddal az akkumulátorból kifolyhat az elektrolit. Kerüljön a közvetlen érintkezést az elektrolittal. Ha mégis érintkezésbe kerülünk az elektrolittal, az érintet helyet mossuk le vízzel. Ha az elektrolit a szemünkre kerül, azonnal menjünk orvoshoz. Az akkumulátor elektrolitje ingerületet vagy égéssérülést okozhat.

#### 6. Szerviz

**a)** Ne cseréljük az egyes szerszámok részeit, ne végezzenek el maguk javításokat, más módon se nyúljanak bele a szerszámokba. A berendezések javítását bizzuk szaképpézt személyekre.

**b)** A termék mindennemű javítása vagy módosítása a mi vállalatunk beleegyezése nélkül nem engedélyezett (balesetet idézhet elő, vagy kárt okozhat a felhasználónak).

**c)** Az elektromos szerszámokat mindig certifikált szervizben javíttassuk. Csak eredeti vagy ajánlott pótalkatrészeket használjanak. Ezzel garantálja Ön és szerszáma biztonságát.

## KIEGÉSZÍTŐ BIZTONSÁGI UTASÍTÁSOK

- A használatba vétel megelőzően olvassa el a jelen Biztonsági utasításokat, majd őrizze meg őket.

**! - Ez a jelkép a lehetséges személyi sérülésekre, vagy a szerszám megsérülésének veszélyére hívja fel a figyelmet.**

! E kézikönyvben szerepelő utasítások be nem tartása esetén balesetveszély áll fenn.

! A berendezés megfelel az érvényes műszaki előírásoknak és szabványoknak.

! Ügyeljen arra, hogy a fúrószerű szilárdan legyen rögzítve a tokmányban.

! Ügyeljen arra, hogy a kábel legyen mindig a szerszám mögött és a fúrószerűtől megfelelő távolságban.

! A munka elkezdése előtt használjon fémdetektort, hogy megállapítsa a munkaterületen található-e más rejtett fémvezeték. A gázvezeték megkárosodásának a következménye robbanás.

! A berendezés használatakor viseljen mindig védőszemüveget a biztonsági előírás szerint vagy más alkalmas szemvédőt (védőpajzsot...). Azokon a helyeken, ahol por keletkezik viseljen kendőt vagy légzőkészüléket. A védőszemüveg vagy más szemvédő visszaveri a letört munkadarabokat, amelyek veszélyeztethetik arcát vagy szemét.

! A felvert por vagy a megfűrt munkadarabokból felszabadult gázok, (pl.: azbeszttel bevont csővezeték, radon) légzési nehézségeket okozhatnak. Használjon vastag bélelssel ellátott kesztyűt és tartson gyakran munkaszünetet. Az üzemeltetéskor keletkező vibráció káros hatással lehet kezére, tenyerére.

Ezt a szerszámot csak a kiegészítő fogantyúval (6) együtt használja.

! A fűrógépet tartsa biztosan mindkét kezével és álljon stabil helyzetben.

! Figyelem! A külső fémrészek, fúrók vagy egyéb tartozékok forrók lehetnek. Égési sérüléseket okozhatnak.

! A nem a gyártó által javasolt, vagy nem a termékkel együtt áruelt tartozékok használata tüzet, rövidzárt vagy személyi sérülést okozhat.

! A gép minden cégünk jóváhagyása nélküli átállításra vagy módosításra személyi sérüléshez vagy anyagi kár keletkezéséhez vezethet.

**- Használjon zajjal, porral és vibrációval szembeni védőfelszerelést !!!  
ŐRIZZE MEG A BIZTONSÁGI  
ELŐÍRÁSOKAT !!!**

### LEÍRÁS (A)

Ez az ütőfűrógép a fa, fém, műanyagok, kő, beton fűréshez, valamint a csavarok meghúzásához és meglazításához lett kifejlesztve.

- 1 Kapcsoló
- 2 Fordulatszám beállító korong
- 3 Bebiztosítási gomb
- 4 Menetirány kapcsoló
- 5 Ütés-funkciókapcsoló
- 6 Oldaltartó
- 7 Persely
- 8 Fúrásmélység határoló
- 9 Perselykulcs

### Piktogramok

A termék dobozán található piktogramok:

- a) A hálózat értékei
- b) Bemenő teljesítmény
- c) Fordulatszám üresjáraton
- d) A tokmányban levő fúró maximális átmérője
- e) Ütésszám

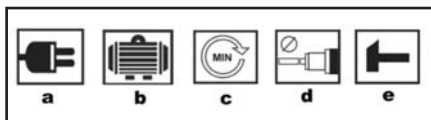

### ÜZEMELTETÉS ÉS HASZNÁLAT

Az ASIST szerszámcsalád kizárólag otthoni barkácsolásra és hobbi használatra alkalmas.

A gyártó és az importőr nem javasolják a szerszámok használatát sem szélsőséges körülmények közepette, sem túlzott terhelés esetén.

Bármilyen további követelmény a gyártó és vásárló közti megegyezés tárgya.

#### A segédmarkolat (B) felszerelése

Az oldalfogantyút (6) az óra járásának irányába tekerje el, így meglazítja

Az oldalfogantyút (6) húzza rá a fűrógépre

A fűrógép oldalfogantyúját állítsa be vízszintes helyzetbe, majd az óramutató járásával ellentétes irányba húzza meg, fixálja le.



#### A fúrásmélység-határoló felerősítése (C)

A fúrásmélység-határolót a maximális fúrásmélység beállításához használjuk.

Az oldalfogantyút (6) az óra járásának irányába tekerje el, így meglazítja.

A fúrásmélység-határolót (8) helyezze be az oldaltartó

megfelelő nyílásába.

A kívánt fúrási mélységre állítsa be a fúrásmélység-határolót.

Húzza be az oldalmarkolatot (6), és ezzel lebiztosította a mélységűtközöt is (8).



### A szerszám behelyezése a rögzítőfejbe (D)

! A fúró vagy csavarhúzó-toldalék behelyezése, illetve kivétele előtt, mindig húzza ki a dugaszoló aljzatból az erőkábel.

Lazítsa meg a perselyt (7).

A perselybe helyezze be a fúrót vagy a csavarhúzó-toldalékot.

A perselyt kézzel húzza meg.

A persely oldalán található nyílások egyikébe helyezze be a kulcsot, és ennek segítségével, az óramutató járásának az irányába húzza szorosra a perselyt.

Fordított eljárási sorrendben szerelje ki a fúrót vagy a csavarhúzó-toldalékot.



### Hogyan kell a fúrógépet bekapcsolni és kikapcsolni (E)

A fúrógépet kapcsoló (1) lenyomásával beindítja. Minél jobban nyomja a kapcsolót, annál magasabb lesz a fúrógép fordulatszáma.

A kapcsoló (1) elengedésével a fúrógép leáll. A fúrógépet át lehet kapcsolni megszakítás nélküli járatra azáltal, hogy lenyomott kapcsoló (1) helyzetben, lenyomja a bebiztosító nyomógombot (3). Ezek után a kapcsolót (1) elengedi.

A kapcsoló (1) egymást követő nyomkodása által kikapcsolja a megszakítás nélküli üzemmódot.



### Fordulatszám beállítása (F)

A maximális sebesség a fordulatszám szabályzókerék (2) elforgatásával változtatható. Forgassuk el az óramutatók járásával egyező irányban a fordulatszám növeléséhez, fordított irányban a fordulatszám csökkentéséhez. A fúrás sebessége függ a kapcsolóra (1) kifejtett erőtlől is, nagyobb kifejtett erő magasabb sebességet idéz elő.

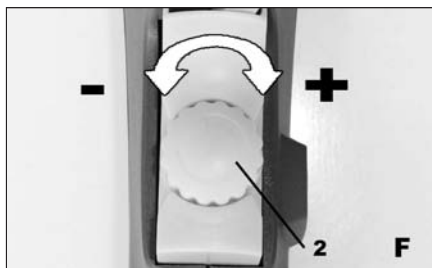

### Menetirány megváltoztatása (G)

! A menetirány megváltoztatása előtt mindig várja ki a motor teljes leállítását.

Fúráshoz és a csavarok meghúzásához a menetirány-kapcsolót (4) állítsa baloldali állásba.

A csavarok meglazításához a menetirány-kapcsolót (4) állítsa jobboldali állásba.

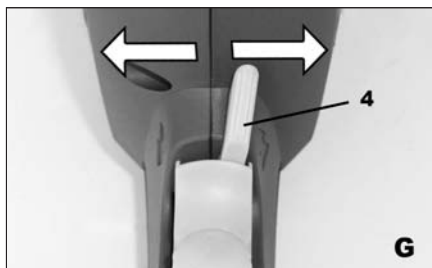

### Üzemeltetési mód megválasztása (H)

! Az üzemeltetési mód megváltoztatása előtt mindig várja ki a motor teljes leállítását

Még használat előtt válassza meg az üzemeltetési módot (fúrás vagy ütvefúrás).

Fa, fém, műanyag, puha kő fúrásához, valamint a csavarok meghúzásához baloldali állásba kapcsolja a

kapcsolót (5). / fúró/.

Betonba vagy kemény kőbe történő fúrás esetén jobboldali állásba kapcsolja a kapcsoló /kalapács/.

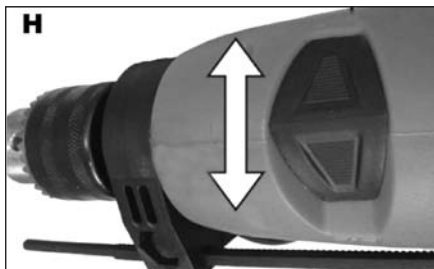

### **Működtetési útmutatók a fűrészhöz használáshoz**

#### **Fúrás falba és betonba.**

A fúrás/üve fúrás funkció kapcsoló beállításával válasszuk a „kalapács” módot. Falba, vagy betonba fúráskor volfrám-karbid fúrót kellene használni a magas sebességnél.

#### **Fúrás acélba**

A fúrás/üve fúrás funkció kapcsoló beállításával válasszuk a „fúró” módot. Az acélba való fúráshoz HSS fúrókat kellene használni alacsonyabb sebességnél.

#### **Csavarhúzás**

A fúrás/üve fúrás funkció kapcsoló beállításával válasszuk a „fúró” módot. Alacsony sebességet használjunk a csavarok behúzásához, illetve eltávolításához.

#### **Vezető furatok**

Nagy átmérők fúrásánál szilárd anyagokba (pl. acél), először kis átmérőjű vezető furat elkészítését ajánljuk, mielőtt a nagy átmérőjű fúróval elkészítjük a végső furatot.

#### **Csempe fúrása**

A fúrás/üve fúrás funkció kapcsoló beállításával válasszuk a „fúró” módot. Ha a fúró túljut a csempe, kapcsoljunk a „kalapács” módra.

#### **A motor hűtése**

Ha a berendezés túl meleggé válik, majd hagyjuk üresjáratban forogni 2-3 percre, hogy a motor lehűljön.

#### **Nehézségek megoldása**

Ha a fűrőgép nem működik, ellenőrizzuk a hálózati csatlakozást.

Ha a fűrőgép nem működik helyesen, ellenőrizzuk a fúró élességét, ha elhasznált, cseréljük ki. Ellenőrizzuk, hogy a beállítás előremenetre, normális fúrára van-e beállítva.

Ha a hiba nem hárítható el, juttassuk el a fúrót a márkadilerhez javításra.

## **TISZTÍTÁS ÉS KARBANTARTÁS**

! Tisztítás és karbantartás előtt mindig húzza ki a készülék hálózati kábelét a dugaszból.

A készülék nem igényel utólagos kenést vagy karbantartást. Nem tartalmaz semmilyen Ön által megjavítható alkatrészt.

A készülék tisztítására soha ne használjon vizet vagy kémiai tisztítószeret. Törölje meg tiszta ronggyal.

A motor ventilátorainak rácsait tartsa tisztán.

Ha a ventilátor rácsán enyhe szikrázást észlel, ez szokványos dolog, amely nem árt a készüléknek. A szikrázás jelentős megnövekedése esetén meghibásodásról van szó.

Soha ne tisztítsa a készülék egyik részét sem kemény, éles vagy érdes tárggyal.

### **Tárolás, ha huzamosabb ideig nem használja**

A szerszámokat ne tárolja olyan helységben ahol magas hőmérsékletnek vannak kitéve.

Ha lehetséges, a berendezéseket állandó hőmérsékletű és páratartalmú helyen tartsuk.

## **TEHNIKAI ADATOK**

Bemenő feszültség	230-240V
Bemenő fordulatszám	50 Hz
Bemenő teljesítmény	750W
Üresjáratú fordulatszám	0-2900 min <sup>-1</sup>
Ütésszám	0-46400 min <sup>-1</sup>
Maximális furatméret	
acélba	13 mm
fába	25 mm
betonba	16 mm
Persely	1,5 -13 mm
Tömeg	1,9 kg
A védelem osztálya	□ / II.

EN 60745 szerint mért hangnyomásszint :

LpA (hangnyomás)	93 dB (A)	KpA=3
LWA (hangteljesítmény)	104 dB (A)	KwA=3

Tegye meg a megfelelő intézkedéseket hallása megőrzése érdekében !

Ha az akusztikus nyomás meghaladja a 80 dB (A) szintet, mindig használjon fülvédőt

EN 60745 szerint mért effektív gyorsulás

betonba	$a_{hd} = 15,52 \text{ m/s}^2$	$K_{D0} = 1,5$
fém	$a_{hd} = 2,72 \text{ m/s}^2$	$K_{D0} = 1,5$

! FIGYELMEZTETÉS: Az el. kézi szerszám aktuális használatakor a vibráció kibocsátásának értéke eltérhet a deklarált értéktől attól függően, hogy milyen módon van a szerszám használva a következő feltételek szerint:

Az el. szerszám használatának módja és a vágandó vagy fúrandó munkaanyag fajtája. A szerszám állapota és karbantartásának módja. A használandó tartozék helyes megválasztása s megfelelő állapot és élesség bebiztosítása. A markolat fogásának szilárdsága, antivibrációs berendezés használata. Az el. szerszám

megfelelő használata a számára tervezett célra és a gyártó utasítása szerinti munkamenet betartása.

Ha ez a szerszám nem megfelelően van használva, kéz-váll bizsergés szindrómáját válthatja ki.

**! FIGYELMEZTETÉS:** A pontosítás céljából figyelembe kell venni a vibráció hatásának szintjét konkrét használati feltételeknél az üzemelési folyamat minden részében, mint amilyen az időtartam, ha az el. szerszám az üzemelési időtartamon kívül kikapcsolt és ha üresen fut a gép vagyis nem végez munkát. Ez jelentősen csökkentheti az expozíció szintjét a egész munka folyamat alatt.

Minimalizálja a rezgés befolyásolás kockázatát, használjon éles vésőt, fúrót és kést.

A szerszám fenntartása ezen utasításokkal összhangban történjen és biztosítsa az alapos kenést (ha megkövetelik).

A szerszám rendszeres használatakor vizsgáljon antivibrációs tartozékba.

A szerszámot ne használja alacsonyabb mint 10°C hőmérsékletnél.

A munkáját úgy tervezze meg, hogy a magas rezgést produkáló el. szerszámmal való munkát töb napra bontsa fel.

A változtatás jogát fenntartjuk!

---

## **KÖRNYEZETVÉDELEM HULLADÉKKEZELÉS**

---



Az elektromos szerszámot, annak tartozékait és csomagolását, kérjük, adja át a környezetet nem károsító újrahasznosításra.

### **Az elektromos szerszámot ne dobja a háztartási hulladékba!**

Az elektromos és elektronikus berendezések hulladékairól szóló WEEE európai irányelv (2002/96/EU) és annak nemzeti törvényekbe való átültetése szerint a használhatatlan elektromos szerszámokat adja le hasonló eszköz vásárlásakor az eladónál, vagy az elektromos szerszámok gyűjtésére és megsemmisítésére kialakított hulladékgyűjtők valamelyikében. Az így leadott elektromos eszközök az összegyűjtés, ill. szétszerelés után átadásra kerülnek a környezetet nem károsító újrahasznosításra.

A termék megfelel a RoHS (2002/95/EC) előírásainak.

---

## **GARANCIA**

---

A garancia-feltételek részletezése a garancialevélben található.

A gyártás időpontja

A gyártás időpontja kiolvasható a termék címkéjén található gyártási számból. A gyártási szám formátuma

AAAA-CCCC-DD-HHHHH

ahol CCCC a gyártási év és a DD a gyártási hónap.

## ES MEGEGYEZÉSI NYILATKOZAT

*My, forgalmazó az EU-ban*

**WETRA-XT, ČR s.r.o.**

Náchodská 1623

193 00 Praha 9, Czech Republic

IČO: 25632833

**Kijelentjük, hogy a gyártmány**

**Tipus:**

**AE1P75N**

**Megnevezés:**

**ÚTVEFÚRÓ FÚRÓGÉP**

**Tехnikai paraméterek:**

A hálózat értékei	230-240V~50Hz
Bemenő teljesítmény	750W
Üresjárat fordulatszám	0-2900min <sup>-1</sup>
Ütésszám	0-46400 min <sup>-1</sup>

**megfelel az összes Európai vállalat által kiadott követelménynek a következők alapján:**

EC Machinery Directive (MD)	2006/42/EC (98/37/EC)
EC Low Voltage Directive (LVD)	2006/95/EC
EC Electromagnetic Compatibility Directive (EMC)	2004/108/EC
Noise directive (ND)	2005/88/EC (2000/14/EC)

**A gyártmány tesztelését és ES típus ellenőrzését végző autorizált cég:**

Intertek Testing Services Hangzhou, 16 No. 1 Ave, Xiasha EDD, Hangzhou 310018, China

**A gyártmány tulajdonságai és technikai specifikumai a következő EU normáknak felel meg:**

EN 60745-1  
EN 60745-2-1  
EN 55014-1  
EN 55014-2  
EN 61000-3-2  
EN 61000-3-3

**A tesztelés eredménye és bizonylata a következő tanúsítványban és test-reportban van feljegyezve:**

Tanúsítvány szám.:	Test Report szám:
HZ10080108-V1	HZ10080108-001

**Személy, mely a technikai dokumentáció összegzésével van megbízva:**

Alexandr Herda, vezérigazgató  
WETRA-XT, ČR s.r.o.  
Náchodská 1623  
193 00 Praha 9, Czech Republic

**Dátum:** 2010-09-22

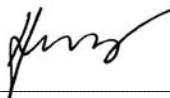

**Alexandr Herda, vezérigazgató**



Praha, 2010-09-22

RO

# AE1P75N - BORMAȘĂ ELECTRONICĂ CU PERCUȚIE 750W

## Instrucțiuni generale de siguranță

### Studiați, rețineți și păstrați cu grijă aceste instrucțiuni de siguranță

Atenție! Atunci când folosiți aparate electrice sau scule electrice, trebuie să respectați următoarele instrucțiuni de siguranță din motive de protecție împotriva accidentelor provocate de curentul electric, vătămarea altor persoane și pericolele de incendiu. La toate instrucțiunile de mai jos, prin „scule electrice” se înțelege nu numai sculele care sunt cuplate la rețeaua de energie electrică (curent alternativ) dar și cele care sunt conectate la acumulatori (fără curent alternativ). Păstrați toate avertismentele și instrucțiunile pentru o viitoare utilizare.

#### 1. Mediul de lucru

a) Mențineți spațiile de lucru curate și bine iluminate. Locurile murdare și neiluminate sunt adesea pricina unor accidente. Puneți la loc aparatele pe care nu le folosiți.

b) Nu folosiți scule electrice în spațiile cu un grad ridicat de pericol de incendiu sau explozie, asta înseamnă în locurile unde se așază lichide praaf sau gaze în ambale. În sculele electrice se produc scântei care pot fi cauza unei aprinderi a gazelor sau vaporilor. Nu permiteți accesul animalelor la scule.

c) Atunci când folosiți sculele electrice, trebuie să asigurați ca persoanele neautorizate, mai ales copiii, să nu aibă acces în spațiul de lucru. Dacă veți fi deranjați, puteți pierde controlul asupra activității de lucru. În nici un caz nu lăsați sculele electrice fără supraveghere.

#### 2. Siguranța cadrului electric

a) Ștecherul sculei de curent alternativ trebuie să corespundă cu tensiunea de linie a prizei. Nu modificați niciodată și în nici un fel cablul de alimentare. Pentru sculele dotate cu împănământ, nu folosiți niciodată adaptoare. Niciodată nu utilizați un triplu ștecher sau alt adaptor la uneltele a căror ștecher este prevăzut cu contact de protecție. Cablurile de alimentare nu avertisează sau încălzite duce la majorarea riscurilor de vătămare cauzate de curentul electric. În cazul în care cablul de alimentare a fost deteriorat, acesta trebuie înlocuit cu un cablu de alimentare separat, care poate fi procurat de la producător, respectiv de la reprezentantul comercial al acestuia.

b) Evitați atingerea suprafețelor cu împănământ, cum sunt țevile, corpurile de încălzire centrală, sobele de gătit și frigiderale. Pericolul de electrocutare este mai mare dacă corpul Dvs este în contact cu împănământul.

c) Nu expuneți sculele electrice la ploaie, umezeală sau apă. Nu atingeți niciodată sculele electrice cu mâinile ude. Nu spălați niciodată sculele electrice sub jet de apă și nu le introduceți în apă.

d) Nu folosiți alimentarea cu curent alternativ pentru altceva decât pentru ce este mențiat. Nu trageți și nu duceți aparatele electrice de cablul de alimentare. Nu scuturați ștecherul din priză trăgând de cablu. Aveți grijă să nu deteriorați cablul electric cu obiecte tăioase sau fierbinți.

e) Sculele electrice au fost fabricate numai pentru conectarea la sursă de curent alternativ. Controlați întotdeauna dacă tensiunea liniei corespunde cu cea de pe plăcuța aparatului.

f) Nu folosiți niciodată sculele electrice a căror ștecher sau cablu de alimentare prezintă defecțiuni sau dacă aparatul a căzut și prezintă orice fel de defecțiune.

g) În cazul utilizării cablului prelungitor, verificați dacă parametri tehnici a-i acestuia corespund datelor specificate de pe plăcuța de tip a sculei. În cazul în care sculele electrice sunt folosite în mediul exterior, utilizați cablu prelungitor adecvat utilizării exterioare. În cazul utilizării bobinelor prelungitoare, este nevoie de desfășurarea acestora, pentru a nu se ajunge la supraîncălzirea lor.

h) În cazul în care sculele sunt utilizate în medii umede, sau în spații exterioare, este permisă utilizarea lor în acest mod numai dacă sunt conectate la un circuit electric cu protecție de 30 mA. Utilizarea circuitului electric cu protecție /RCD/ diminuează riscul de accidentare prin electrocutare.

i) Țineți aparatul manual electric numai de spațiile izolate destinate pentru prindere, pentru că în timpul funcționării echipamentul de tăiere sau de foraj poate ajunge în contact cu un conductor electric ascuns sau cu propriul cablu.

#### 3. Siguranța persoanelor

a) Atunci când folosiți scule electrice, acordați o atenție maximă activității pe care o desfășurați. Concentrați-vă la lucru. Nu folosiți sculele electrice dacă sunteți obosit, sub învențirea drogurilor, alcoolului sau medicamentelor. Atunci când folosiți sculele electrice, chiar și o clipă de neatenție poate duce la vătămarea gravă a persoanelor. Nu mâncați, nu beți și nu fumați atunci când lucrați cu scule electrice.

b) Folosiți echipamente de protecție. Folosiți întotdeauna ochelari de protecție. Folosiți echipamente de protecție corespunzătoare muncilor pe care le efectuați. Echipamentele de protecție cum ar fi respiratorul, încălțăminta de protecție antiderapantă, șapcă de protecție sau căști de protecție, trebuie folosite conform condițiilor de lucru deoarece cu ajutorul acestora se diminuează riscurile de vătămare.

c) Evitați o pornire nedorită a aparatelor. Nu duceți aparatele care sunt conectate la sursa de curent cu degetul pe butonul de pornire. Înainte de conectarea la sursa de curent, asigurați-vă că întrerupătorul este pe poziția „oprit”. Transportarea sculelor cu degetul pe butonul de pornire sau conectarea ștecherului la priză de curent cu întrerupător pe poziția „pornit” pot deveni cauze pentru accidente și alte vătămări.

d) Înainte de pornirea aparatului, îndepărtați toate instrumentele și cheile de reglare. Instrumentul sau cheia de reglare care rămân prinse la părțile rotative ale sculei electrice, pot fi cauza unor vătămări a persoanelor. Mențineți întotdeauna stabilitatea și echilibrul. Lucrați numai acolo unde aveți acces bun. Nu supraevaluați niciodată forțele proprii. Nu folosiți sculele electrice dacă sunteți obosit.

e) Imbrăcați-vă într-un mod corespunzător. Folosiți îmbrăcăminte de lucru. Nu purtați haine largi sau bijuterii. Asigurați-vă că părul Dvs, îmbrăcămintea, mănșurile sau alte părți a corpului Dvs nu se a și foarte aproape de părțile

mobile sau fierbinți ale sculelor electrice.

f) Racordati aparatul la aspiratorul de praaf. Dacă aparatul este dotat cu un sistem pentru racordarea acestuia la un dispozitiv de captare sau aspirare a prafului, folosiți-l și asigurați-vă că este bine racordat. Folosirea acestor dispozitive poate diminua riscurile provenite din cauza prafului.

g) Prindeți bine piesa prelucrată. Folosiți o menghină sau dispozitiv de prindere pentru a fixa piesa pe care o veți prelucra.

i) Nu utilizați scule de nici un fel dacă sunteți sub învențirea alcoolului, drogurilor, medicamentelor sau a altor substanțe stupefiante sau care creează dependență.

j) Acest produs nu este destinat utilizării de către persoane (inclusiv copii) cu capacități fizice, mentale sau senzoriale reduse sau cu lipsă de experiență și cunoștințe, cu excepția cazului în care sunt supravegheate și au primit instrucțiuni privind utilizarea echipamentelor de la persoana responsabilă pentru siguranța lor. Copiii trebuie supravegheați, ca să fiți siguri că nu se joacă cu aparatul.

#### 4. Folosirea și îngrijirea sculelor electrice.

a) În cazul unei probleme în timpul lucrului, înainte de curățarea sau întreținere, la fiecare transport sau dacă nu sunt folosite, sculele electrice trebuie întotdeauna deconectate de la sursa de curent! Nu lucrați niciodată cu sculele electrice care prezintă oricel de defecțiune.

b) Dacă scula începe să redea un zgomot sau miros anormal, trebuie să întrerăți imediat folosirea acesteia.

c) Nu suprafolosiți sculele electrice. Sculele electrice vor funcționa mai bine și mai sigur dacă le veți folosi la turările pentru care au fost construite. Folosiți sculele care sunt recomandate pentru lucrarea pe care o efectuați. Numai sculele recomandate pentru tipul de lucrare pe care o efectuați vor îndeplini cerințele de siguranță.

d) Nu folosiți sculele electrice care nu pot fi oprite sau pornite de la comutatorul de comandă. Folosirea acestor scule este periculoasă. Comutatorul defect trebuie reparat de către un centru servis autorizat.

e) Deconectați sculele de la sursa de curent înainte de a începe să le reglați, să schimbați accesoriile sau înainte de întreținere. Această măsură elimină pericolul ca aceste scule să se pornescă întâmplător.

f) Sculele electrice care nu sunt folosite trebuie păstrate la un loc unde nu au acces copii sau persoanele neautorizate. Sculele electrice în mâna persoanelor fără experiență pot fi periculoase. Păstrați sculele electrice la un loc uscat și sigur.

g) Mențineți sculele electrice într-o stare bună. Controlați regulat reglarea părților mobile și mobilitatea acestora. Controlați dacă nu s-a deteriorat învelișul de protecție sau alte părți care pot afecta siguranța sculei electrice. Dacă scula este defectă sau deteriorată, aceasta trebuie reparată înainte de a o folosi din nou. Multe accidente sunt cauzate de întreținerea incorectă a sculelor electrice.

h) Mențineți sculele de tăiere curate și ascuțite. Sculele înțepinate corespunzător și bine ascuțite ușurează munca, reduc riscurile de accidente și în timpul folosirii se controlează mai ușor. Folosirea altor accesorii decât cele menționate în manualul de folosire sau cele recomandate de către producător, pot duce la defecțiunea sculei sau pot cauza vătămări.

i) Sculele electrice, accesoriile, instrumentele de lucru etc. trebuie folosite în concordanță cu aceste instrucțiuni și în modul precis pentru fiecare sculă și asta în așa fel, încât să se ia în considerare și condițiile de lucru impuse și tipul de muncă efectuată. Folosirea sculelor în alte scopuri decât cele menționate, poate duce la situații periculoase.

#### 5. Folosirea sculelor cu acumulatori

a) Înainte de introducerea acumulatorului asigurați-vă că întrerupătorul este pe poziția „0-oprit”. Introducerea acumulatorului în aparatul care este pornit poate duce la situații periculoase.

b) Pentru încărcarea acumulatorului folosiți numai încărcătoare prescrise de producător. Folosirea încărcătorului pentru un alt tip de acumulator poate duce la incendii.

c) Folosiți numai acumulatori destinați pentru sculele respective. Folosirea unui alt acumulator poate duce la vătămări sau poate fi cauza unui incendiu.

d) Dacă acumulatorul nu este folosit, păstrați-l separat de alte articole din fier cum ar fi aruncile, bornele, cheile, șuruburile și alte piese mărute din fier, care ar putea face un contact dintre două contactoare ale acumulatorului. Scurtcircuitarea acumulatorului poate duce la vătămări, arsuri sau poate provoca incendii.

e) Manipulați acumulatorii cu grijă. În cazul unui tratament inadecvat, este posibil să se scurgă electrolitul din acumulator. Preveniți contactul direct cu electrolitul. Dacă electrolitul intră totuși în contact cu pielea, spălați zona afectată cu apă. Dacă electrolitul intră în contact cu ochii, cereți imediat ajutorul unui medic. Electrolitul acumulatorului poate cauza iritații sau arsuri.

#### 6. Servisarea

a) Nu schimbați părțile aparatului, nu efectuați singuri reparațiile și nu interveniți nici în alt mod la aparat. Pentru reparațiile dispozitivelor apelați la o persoană calificată.

b) Nu este permisă nici o reparație sau modificare a produsului fără acceptul societății noastre (poate duce la vătămări sau daune pentru utilizator).

c) Sculele electrice trebuie întotdeauna reparate de către un centru servis autorizat. Folosiți numai piese originale sau recomandate. Prin aceasta veți asigura siguranța Dvs și a aparatului.

## PRESCRIPTII DE SECURITATE SUPLIMENTARE

- Înainte de a pune în funcțiune aparatul, vă rugăm să citiți cu atenție și să păstrați următorul îndrumător.

**! - Acest semn atrage atenția asupra posibilităților de accidente personale sau a deteriorărilor la aparat.**

! Întrucât nu țineți cont de cele descrise în acest manual, se poate ivi pericol de accident.

- Aparatul corespunde prescripțiilor și standardurilor valabile.

! Aveți grijă ca burghiul să fie fixat cu siguranță în mandrină.

! Pentru a se evita defectarea cablului electric, trebuie ca acesta să se așeze mereu în spatele mașinii și la o distanță corespunzătoare de piesa de foraj.

Înainte de începerea lucrului folosiți detectorul de metale pentru a constata dacă în perimetrul de lucru nu se află conducte de metal ascunse. Deteriorarea conductei de gaze are ca urmare explozia.

! La utilizarea aparatului folosiți întotdeauna ochelari de protecție conform normelor corespunzătoare sau altă protecție adecvată /scut de protecție/. În spațiile în care se formează praf, folosiți mască sau aparatul respirator. Ochelarii de protecție sau alt mijloc de protecție pentru ochi resping fragmente de material care ar putea să pună în pericol fața sau ochii Dvs. Praful stărnit sau gazele degajate din material (de ex. din conducte izolate cu azbest, radon) pot provoca dificultăți respiratorii.

Folosiți acest aparat numai cu mineralul suplimentar (6).

! Țineți întotdeauna ferm, cu ambele mâini, mașina de găurit și stați într-o poziție stabilă.

! Atenție părțile metalice exterioare, burghiile sau anexele pot fi fierbinți. Există riscul de arsuri.

! Piesele de schimb sau accesoriile neproduse de către producător pot produce incendii, scurt circuite sau accidente personale.

! Modificarea sau schimbarea funcționării aparatului neadmis de producător poate conduce la accidente personale sau la producerea de pagube materiale.

**Folosiți îmbrăcăminte de protecție pentru zgomot, praf și vibrații !!!**

**PATRAȚI INSTRUCȚIUNILE DE PROTECȚIE ȘI SECURITATE !!!**

### DESCRIERE (A)

Această bormașină a fost dezvoltată pentru găurirea materialelor din lemn, metal, plastic, piatră, beton, precum și pentru strângerea și slăbirea șuruburilor.

1. Întrerupător
2. Disc pentru reglarea turației
3. Buton de garanță
4. Buton pentru schimbarea direcției funcționării
5. Buton pentru punerea în funcțiune a percutiei

6. Dispozitiv lateral
7. Bucșă
8. Limitator pentru adâncimea găurii
9. Cheie de mandrină

### Pictograme

Pictograme așezate pe ambalajul produsului:

- a) Valori electrice
- b) Putere
- c) Turație în gol
- d) Diametrul maxim al burghiului în mandrină
- e) Număr de percutii

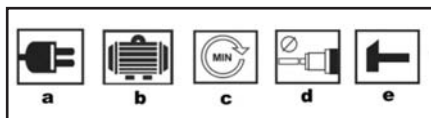

### UTILIZARE ȘI FUNCȚIONARE

Familia de aparate ASIST este accesibilă doar pentru lucrări de uz casnic, la nivel de hobby.

Producătorul și importatorul nu propun utilizarea aparatelor nici în condiții extreme, nici sub sarcină extremă.

Orice alte condiții se stabilesc de comun acord de către producător și beneficiar.

#### Montarea mânerului suplimentar (B)

Slăbiți mânerul lateral (6) prin răsucirea brațului mânerului în sensul acelor de ceasornic

Introduceți mânerul lateral (6) prin apăsare pe mașina de găurit

Răsuciți mânerul lateral în poziția adecvată și strângeți-l prin răsucirea brațului mânerului în sensul opus acelor de ceasornic.



#### Montarea limitatorului adâncimii de găurire.(C)

Limitatorul de adâncime este folosit pentru atingerea adâncimii maxime a găurii.

Slăbiți șurubul de pe dispozitivul lateral (6).

Introduceți limitatorul adâncimii de găurire (8) în gaura corespunzătoare a dispozitivului lateral.

Reglați limitatorul pentru adâncimea de găurire dorită.

Trageți tare de buton.



### Montarea sculei în capul de fixare (D)

! Înainte de a introduce sau scoate burghiul sau a capului de șurubelniță deconectați mereu aparatul de la rețeaua electrică.

Slăbiți bucșa (7).

Introduceți burghiul sau capul de șurubelniță în bucșa.

Strângeți bucșa cu mâna.

Introduceți cheia într-una dintre deschizăturile bucșei, și strângeți bucșa în direcția de mers a ceasului.

La scoaterea burghiului sau a capului de șurubelniță se va executa mișcările în mod contrariu.



### Intrerupere (E)

Punerea în funcțiune: apăsați întrerupătorul (1).

Dacă apăsați lung întrerupătorul, se ridică numărul de turație.

Scoaterea din funcțiune: nu mai apăsați întrerupătorul (1). Funcțiunea bormașinii poate fi reglată ca funcțiune continuă apăsând întrerupătorul (1), după aceea butonul de garanța (3), după nu mai e necesar apăsarea întrerupătorului (1).

Dacă apăsați de mai multe ori una după alta pe întrerupător (1) opriți funcția continuă a bormașinii.



### Reglarea turației (F)

Viteza maximă se poate modifica cu ajutorul roții de reglare (2) a turației. Rotiți în sensul acelor de ceasornic pentru a crește turația, în sens invers pentru a descreește turația. Turația depinde și de forța exercitată pe întrerupătorul (1), o forță de apăsare mai mare va rezulta o turație mai mare.

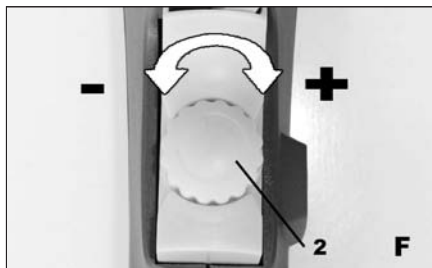

### Schimbarea direcției de funcțiune (G)

! Înainte de schimbarea direcției de funcțiune așteptați mereu oprirea completă a motorului.

Pentru găurire și strângerea șuruburilor reglați butonul pentru schimbarea direcției de funcțiune (4) în poziția din dreapta.

Pentru slăbirea șuruburilor reglați butonul pentru schimbarea direcției de funcțiune (4) în poziția din stânga.

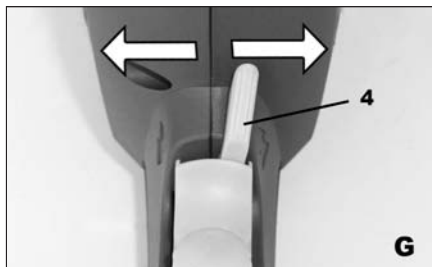

### Alegerea modului de funcțiune (H)

! Înainte de schimbarea modului de funcțiune așteptați mereu oprirea completă a motorului.

Alegeți modul de funcțiune (găurire sau găurire cu percuție) mereu înainte de a începe lucrul.

Pentru găurirea materialelor din lemn, metal, plastic sau piatră moale, precum și pentru strângerea șuruburilor puneți regulatorul (5) în poziția din stânga. / găurire/.

Pentru găurire în beton sau pietre dure puneți regulatorul (5) în poziția din dreapta. /ciocan/.

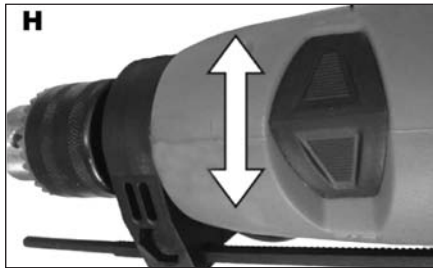

## Folosire

### Găurire în beton și perete

Cu ajutorul butonului de selecție a funcțiilor găurire/găurire cu percuție, alegeți modul de funcționare „ciocan”. În cazul găuririi în perete sau beton utilizați burghie din wolfram-carbid la viteze mari.

### Găurire în oțel

Cu ajutorul butonului de selecție a funcțiilor găurire/găurire cu percuție, alegeți modul de funcționare „găurire”. În cazul găuririi în oțel utilizați burghie tip HSS la viteze mai mici.

### Șurubelnița

Cu ajutorul butonului de selecție a funcțiilor găurire/găurire cu percuție, alegeți modul de funcționare „găurire”. Pentru înșurubare/deșurubare acționați cu viteză mică.

### Găuri de ghidare

În cazul unor găuri de diametru mare, în materiale solide ( de exemplu în oțel), se recomandă să practicați întâi o gaură mică de ghidare, înainte de a realiza gaura de diametru mai mare cu un burghiu mare.

### Găurirea faianței

Cu ajutorul butonului de selecție a funcțiilor găurire/găurire cu percuție, alegeți modul de funcționare „găurire”. Când burghiul trece de faianță, cuplați pe modul de funcționare „ciocan”.

### Răcirea motorului

Dacă dispozitivul se supraîncălzește, în gol timp de 2-3 minute, pentru a răci motorul.

### Soluționarea problemelor

Dacă mașina de găurit nu funcționează, verificați racordarea la rețeaua electrică.

Dacă mașina de găurit nu funcționează corespunzător, verificați dacă burghiul este ascuțit, iar dacă este uzat, înlocuiți burghiul. Verificați dacă modul de lucru ales este pe avans și găurire normală.

Dacă defecțiunea nu poate fi remediată, duceți mașina de găurit la distribuitorul autorizat pentru reparații.

## CURĂȚIRE ȘI ÎNTREȚINERE

! Înaintea curățării și întreținerii, scoateți întotdeauna

din priză cablul de alimentare al aparatului.

Instalația dumneavoastră nu necesită nici o gresare sau întreținere ulterioară. Nu conține nici un fel de părți reparabile de către dumneavoastră.

Pentru curățarea utilajului dumneavoastră, nu utilizați niciodată apa sau substanțe chimice de curățat. Ștergeți-l cu o țesătură uscată.

Mențineți curate ramele ventilatoarelor.

Dacă observați scântei slabe în carcasa ventilatoarelor, acest fenomen este ceva normal și nu avariază utilajul dumneavoastră. În cazul unei intensificări pronunțate a producerii de scântei, se pune problema unei defecțiuni.

Nu folosiți niciodată pentru curățarea vreunei părți a utilajului obiecte tari ascuțite sau abrazive.

### Păstrarea aparatului, dacă nu este folosit timp mai îndelungat

Nu păstrați aparatul într-un loc cu temperatură ridicată.

Dacă este posibil, păstrați dispozitivele în locuri cu temperatură și umiditate constantă.

## DATE TEHNICE

Tensiune nominală	230-240V
Frecvență	50 Hz
Putere	750W
Turație în gol	0-2900 min <sup>-1</sup>
Număr de percuti	0-46400 min <sup>-1</sup>
Cel mai mare diametru de găurit :	
oțel	13 mm
lemn	25 mm
beton	16 mm
Bucșă	1,5 -13 mm
Masa	1,9 kg
Clasa de protecție	□ / II.

Gradul de presiune acustică măsurat după norma EN 60745:

LpA (presiunea acustică)	93 dB (A)	KpA=3
LWA (puterea acustică)	104 dB (A)	KwA=3

Luați măsuri pentru protecție împotriva zgomotului.

Utilizați protecția auzului, întotdeauna când presiunea acustică depășește nivelul de 80 dB (A)

Valoarea efectivă măsurată a accelerării conform normei EN 60745:

beton	$a_{hd} = 15,52 \text{ m/s}^2$	$K_{d0} = 1,5$
metal	$a_{hd} = 2,72 \text{ m/s}^2$	$K_{d0} = 1,5$

! AVERTISMENT: Valoarea emisiilor de vibrații în timpul utilizării actuale a uneltelor manuale electrice poate diferi de valoarea declarată, în funcție de modul în care sunt utilizate instrumentele și în funcție de următoarele condiții:

Modul de utilizare al uneltelor electrice și tipul materialului tăiat sau găurit. Starea și modul de întreținere. Exactitatea alegerii accesoriilor folosite și asigurarea ascuțimii și a unei stări bune. Stabilitatea prinderii mânerelor, utilizarea de echipamente antivibrații. Folosirea adecvată a uneltelor electrice

pentru scopul pentru care au fost proiectate și respectarea procedurii de lucru în conformitate cu instrucțiunile producătorului.

Atunci când acest instrument nu este utilizat corespunzător, poate provoca sindromul vibrației mână-brat.

**! AVERTISMENT:** Pentru clarificare, este necesar să se ia în considerare nivelul de acționare a vibrațiilor în condițiile specifice de utilizare în toate componentele ciclului de funcționare, de exemplu perioada în care uneltele manuale sunt oprite (în afara perioadei de funcționare) și atunci când rulează în gol, deci nu exercită o acțiune. Acest lucru poate reduce în mod semnificativ nivelul de expunere pe tot parcursul ciclului de lucru. Minimizați riscul în uzența vibrațiilor, utilizați dălți ascuțite, burghie și cuțite.

Păstrați uneltele în conformitate cu aceste instrucțiuni și asigurați lubrifierea lor (dacă este necesar). În caz de folosire regulată a uneltelor, investiți în echipamente antivibrații.

Nu utilizați instrumentele la temperaturi sub 10 ° C. Programați-vă lucrul astfel încât munca cu uneltele manuale electrice producătoare de vibrații să fie repartizată pe mai multe zile.

Modificări rezervate!

---

## **OCROTIREA MEDIULUI ÎNCONJURĂTOR PRELUCRAREA DEȘEURILOR**

---



Utilajele electrice, anexele și ambalajele ar trebui să fie returnate pentru o revalorificare care să nu dăuneze mediului înconjurător.

### **Nu aruncați aparatura electrică la deșeurile casnice!**

Conform directivei europene WEEE (2002/96/ES) cu privire la instalațiile electrice și electronice vechi și aproximarea acestora în legislațiile naționale, predați instrumentele electrice nefolosibile la magazin cu ocazia cumpărării unor aparate asemănătoare sau la centrele de colectare accesibile destinate colectării și lichidării aparatelor electrice. Aparatura electrică astfel predată va fi adunată, demontată și trimisă spre o revalorificare, astfel încât să nu afecteze mediul înconjurător.

Produsul îndeplinește exigențele regulamentului RoHS (2002/95/EC)

---

## **GARANTIE**

---

Condițiile de garanție se a a în documentul alăturat.

Data fabricației

Data fabricației se poate citi din codul de fabricație situat pe eticheta produsului. Formatul codului de fabricație este AAAA-CCCC-DD-HHHHH

unde CCCC este anul și DD este luna fabricației.

## ES DECLARAȚIE DE CONFORMITATE

**Noi, importatorul din UE**

**WETRA-XT, ČR s.r.o.**

Náchodská 1623

193 00 Praha 9, Czech Republic

IČO: 25632833

**declarăm că produsul**

**Tip:**

**AE1P75N**

**Denumirea:**

**BORMAȘINĂ ELECTRONICĂ CU PERCUȚIE**

**Parametrii tehnici:**

Valori electriceii	230-240V~50Hz
Putere	750W
Turație în gol	0-2900min <sup>-1</sup>
Număr de percuții	0-46400 min <sup>-1</sup>

**Respectă toate dispozițiile următoarelor regulamente ale Uniunii Europene:**

EC Machinery Directive (MD)	2006/42/EC (98/37/EC)
EC Low Voltage Directive (LVD)	2006/95/EC
EC Electromagnetic Compatibility Directive (EMC)	2004/108/EC
Noise directive (ND)	2005/88/EC (2000/14/EC)

**Testarea produsului și examinarea ES a tipului au fost realizate de către firma autorizată:**

Intertek Testing Services Hangzhou, 16 No. 1 Ave, Xiasha EDD, Hangzhou 310018, China

**Caracteristicile și specificațiile tehnice ale produsului corespund următoarelor norme UE:**

EN 60745-1  
EN 60745-2-1  
EN 55014-1  
EN 55014-2  
EN 61000-3-2  
EN 61000-3-3

**CertIFICATELE ȘI REZULTATELE TESTELOR SUNT ÎNREGISTRATE ÎN URMĂTOARELE CERTIFICATE ȘI RAPORTE ALE TESTELOR:**

Certificat număr:  
HZ10080108-V1

Raport test număr:  
HZ10080108-001

**Persoana responsabilă de completarea documentației tehnice:**

Alexandr Herda, general manager  
WETRA-XT, ČR s.r.o.  
Náchodská 1623  
193 00 Praha 9, Czech Republic

**Data:** 2010-09-22

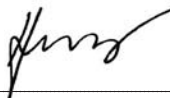

**Alexandr Herda, general manager**



Praha, 2010-09-22

## ZÁRUČNÍ LIST - CZ

### Záruční podmínky

1. Na uvedený výrobek zn. ASIST poskytuje spol. Wetra - XT, ČR s.r.o. **24 měsíců** záruku od data prodeje.
2. Tato záruka zahrnuje bezplatnou opravu nebo výměnu vadných - poškozených částí.
3. Vzhledem k tomu, že nářadí ASIST je určeno pouze pro domácí – hobby použití, výrobce ani dovozce nedoporučují používat toto nářadí v extrémních podmínkách a pro podnikatelskou činnost.
4. Záruka nemůže být uplatněna na škody a závady zaviněné neodborným zacházením, přetížením, použitím nesprávného příslušenství, mechanickým poškozením, zásahem nepovolané osoby a přirozeným opotřebením. Záruka se také nevztahuje na poškození z důvodu jiného použití výrobku, než na jaký je určen.
5. Dovozece ani prodejce neodpovídají za škody způsobené neodborným zacházením a obsluhou s tímto výrobkem.
6. V případě uplatnění reklamace doporučujeme předložit doklad, kterým zákazník prokáže zakoupení výrobku, kde bývá vyznačeno: datum prodeje, typové označení výrobku, sériové číslo, razítko prodejny a podpis prodávajícího.  
Z důvodu rychlejšího vyřízení reklamace a snadnější identifikaci výrobku doporučujeme nechat si vyplnit záruční list, který je součástí průvodní dokumentace.
7. Doporučujeme nářadí zasílat do záruční opravy s vloženým dokladem o zakoupení výrobku (eventuálně kopii). Z výše uvedených důvodů doporučujeme přiložit vyplněný záruční list. Výrobek zasílejte v pevném obalu (doporučujeme původní obal uzpůsobený přímo na výrobek), zabráníte tím případnému poškození při transportu.
8. Reklamaci uplatněte u prodejců, kde jste výrobek nebo nářadí zakoupili.
9. Záruční doba se prodlužuje o dobu, po kterou je výrobek nebo nářadí v záruční opravě.
10. Pokud bude servisním technikem při kontrole reklamovaného výrobku zjištěno, že závada byla způsobena nesprávným použitím výrobku a reklamace bude tudíž zamítnuta, bude oprava provedena na náklady majitele výrobku, a to pouze v případě pokud o ni požádá.

Výrobek:

Typ:

Výr. číslo /série/:

Razítko a podpis:

Záznamy opravy:

1.

2.

Datum:

***Doporučujeme při uplatnění reklamace předložit doklad o zakoupení výrobku nebo případně záruční list.***

Vyrobeno pro **Wetra group** v PRC.  
Sběrné místo pozáručního servisu:

**WETRA-XT, ČR s.r.o. ,  
Náchodská 1623. (dovozece)  
Praha 9, Horní Počernice**

## ZÁRUČNÍ LIST - SK

### Záručné podmienky

1. Na uvedený výrobok zn. ASIST poskytuje spol. Wetra - XT, SR s.r.o. **24 mesiacov** záruku od dátumu predaja.
2. Táto záruka zahŕňa bezplatnú opravu alebo výmenu chybných - poškodených častí.
3. Vzhľadom k tomu, že náradie ASIST je určené výhradne pre domáce – hobby použitie, výrobca ani dovozca nedoporučujú používať toto náradie v extrémnych podmienkach a pre podnikateľskú činnosť.
4. Záruka sa nevzťahuje na škody a závady zavinené neodborným zaobchádzaním, preťažením, použitím nesprávneho príslušenstva, mechanickým poškodením, zásahom nepovolanej osoby a prirodzeným opotrebením. Záruka sa taktiež nevzťahuje na poškodenia z dôvodu iného použitia výrobku, než na aký je určený.
5. Dovozca ani predajca nezodpovedajú za škody spôsobené neodborných zaobchádzaním a obsluhou s týmto výrobkom.
6. V prípade uplatňovania reklamácie je nutné predložiť doklad o zakúpení výrobku, kde musí byť vyznačený dátum predaja, typové označenie výrobku, číslo série, razítko predajne a podpis predávajúceho. Z dôvodu čo najskoršieho vybavenia reklamácie a jednoduchšej identifikácie výrobku doporučujeme nechať si vyplniť záručný list, ktorý je súčasťou sprievodnej dokumentácie.
7. Náradie zasielajte do záručnej opravy s vloženým dokladom o zakúpení výrobku (prípadne kópiu dokladu). Výrobok zasielajte v pevnom obale, (doporučujeme pôvodný obal ktorý je prispôbený na veľkosť a tvar výrobku) zabránite tým prípadnému poškodeniu pri preprave.
8. Reklamáciu uplatňujte u predajcu, kde ste výrobok alebo náradie zakúpili.
9. Záručná doba sa predlžuje o dobu, počas ktorej je výrobok alebo náradie v záručnej oprave.
10. Pokiaľ bude servisným technikom pri kontrole reklamovaného výrobku zistené, že závada bola spôsobená nesprávnym použitím výrobku a reklamácia bude tým pádom zamietnutá, bude oprava prevedená na náklady majiteľa výrobku, a to iba v prípade ak o to požiada.

Výrobok:

Typ:

Výr. číslo /séria/:

Razítko a podpis:

Záznamy opravovne:

1.

2.

Dátum:

**Bez predloženia dokladu o zakúpení výrobku, nebude na prípadné reklamácie brany zreteľ !**

Vyrobené pre **Wetra group** v PRC.

Zberné miesto pozáručného servisu, dovozca:

**WETRA – XT, SR s.r.o.,  
Nám. A. Hlinku 36/9 ,  
017 01 Považská Bystrica**

## JÓTÁLLASI BIZONYÍTVÁNY - H

### A jótállási feltételek.

1. Az adott ASIST márkájú termékre a Wetra – XT, HU Kft. társaság **24 hónap** garanciát nyújt az értékesítés napjától számítva.
2. E garancia tartalmazza a hibás - sérült részek térítés mentes javítását, illetve cseréjét.
3. Figyelemmel arra, hogy az ASIST szerszámok házi – hobbi célra vannak tervezve, sem a gyártó, sem az importőr nem ajánlják a szerszámokat szélsőséges feltételek közt, magas igénybevétel mellett használni.
4. A garancia nem vonatkozik olyan meghibásodásokra és károokra, amelyeket szakszerűtlen használat, vagy túlterhelés okozott, továbbá a nem megfelelő tartozékok használata, mechanikus sérülés vagy avatatlan személy beavatkozása okozott, illetve a természetes elhasználódásra. A garancia szintén nem vonatkozik a termék, az eredeti rendeltetésétől eltérő, más célra való használatából származó sérülésre.
5. Sem az importőr, sem az értékesítő nem felel a szakszerűtlen használat és kezelés okozta károkért.
6. A reklamáció érvényesítése esetén be kell mutatni azt a bizonylatot, amellyel az ügyfél igazolja a termék megvásárlását. A bizonylaton szerepelnie kell a következőknek: eladás dátuma, a termék típusjelölése, sorozatszám, az értékesítőhely pecsétje és az eladó aláírása.  
A reklamáció lehető leggyorsabb intézése érdekében, valamint a termék egyszerű azonosítása céljából ajánljuk a garanciális levél kitöltését, amely a kísérő dokumentáció része.
7. A szerszámokat garanciális javításra, együtt a rendszeren kitöltött beszerzési bizonylattal (esetleg ennek másolatával) együtt küldjük. A fenn említett okokból ajánljuk mellékelni a garanciális levelet is. A terméket kemény csomagolásban kérjük küldeni (legjobb ha az eredeti csomagolásban, amely megfelel a termék alakjának és méretének), hogy meggátoljuk a sérülését a szállítási folyamán.
8. A reklamációt annál az értékesítőnél kell érvényesíteni, ahol termék, vagy a szerzsám megvásárlásra került.
9. A jótállási idő meghosszabbodik azzal az idővel, amely alatt a berendezés, vagy a szerszám javítás alatt volt.
10. Ha a reklamált termék ellenőrzése során megállapítást nyer, hogy a meghibásodást a termék helytelen használata okozta és ezért a reklamáció elutasításra kerül, a javítás költségeit a termék tulajdonosa köteles megfizetni, amennyiben kéri a javítást.

Termék:

Tipus	Gyártási szám /sorozat/:
Bélyegző és aláírás:	Szervis bejegyzése:
	1.
	2.
Datum:	

**A beszerzési bizonylat benyújtása nélkül, az esetleges reklamációk nem lesznek figyelembe véve !!!**

A **Wetra group** részére gyártva PRC-ben.  
A garancián túli javítások gyűjtőhelye, importőr:

**Wetra-XT, HU Kft. ,  
2330 Dunaharaszti  
Ipari park északi terület Pf.:62  
(V&T logisztikai központ)**

## CERTIFICAT DE GARANTIE - RO

Produsul:..... Model:.....  
Serie:.....

### TERMEN DE GARANTIE 24 luni

Achitat cu factura nr:..... Data vanzarii:.....  
Vindut prin..... Din data de .....  
Adresa..... Tel.....

In conformitate cu prevederile legale in vigoare, SC.WETRA-XT GRUP SRL, garanteaza ca produsele comercializate corespund documentelor de calitate ale furnizorului extern si standarelor inscrise in buletinele de incercari / certificatele tip existente la sediul firmei.

S-a efectuat proba de functionare a aparatului, s-au predate instructiunile de instalare, utilizare si intretinere – in limba romana, toate accesoriile, s-a prezentat modul de utilizare si s-a predate aparatul in perfecta stare de functionare ; s-a verificat corectitudinea datelor inscrise in certificatul de garantie.

Drepturile consumatorului sunt in conformitate cu legea 449/2003 si O.G. 21/92 modificata si completata de O.G. 58/2000 si nu numai .

Durata medie de utilizare a aparatului este de 3 ani.

### ATENȚIE !

Produsele au fost concepute si fabricate pentru a fi utilizate **EXCLUSIV** in scopuri casnice, nu sunt garantate pentru activitati profesionale ( ateliere specializate, servicii catre populatie, restaurante, etc ).

CUMPARATOR:		Am luat cunostinta de modul correct de utilizare al aparatului si de clauzele de garantie.
ADRESA :		
CALITATE :		Semnatura client :
TELEFON :		

Semnatura si stampila vinzatorului: \_\_\_\_\_  
Importator: SC WETRA-XT Grup s.r.l  
Str. OLTETULUI Nr. 15 , Sector 2, BUCURESTI  
postal code no. 023 818, Romania



Semnatura si stampila importatorului: \_\_\_\_\_

Fabricat în PRC pentru grupul **Wetra**.

### CONDITII DE GARANTIE:

1. In cazul solicitarilor de reparatii in garantie, cumparatorul este obligat sa prezinte **certificatul de garantie** impreuna cu **chitanta / factura originala** de cumparare a aparatului.
2. Perioada de garantie acordata de fabricant pentru aparatele mentionate pe factura / chitanta de functionare este de **24 luni** si decurge dela data cumpararii.
3. Garantia nu se extinde asupra accesoriilor si consumabilelor produselor, precum nici asupra tuturor ansamblurilor casabile ci intra in componenta produselor achizitionate. Deasemeni garantia nu acopera lipsa unui accesoriu sau parti a produsului, lipsa constatata dupa achizitionarea acestuia.
4. Durata termenului de garantie se prelungeste cu timpul scurs de la data la care consumatorul a reclamat defectarea produsului si pina la data repunerii acestuia in stare de functionare.
5. Deteriorari de genul zgirieturilor sau rupturilor elementelor demontabile sau nedemontabile, care nu au fost aduse la cunostinta vinzatorului in momentul achizitionarii, nu intra in garantie.

### PIERDEREA GARANTIEI :

Garantia se pierde la indeplinirea oricareia dintre conditiile de mai jos:

1. Neprezentarea la solicitarea reparatiei a chitantei / facturii originale de cumparare a produsului, insotita de prezentul certificate de garantie avind toate rubricile completate.
2. Nerespectarea de catre cumparator a conditiilor de transport , manipulare, instalare, utilizare si intretinere precizate in prospectele si instructiunile ce insotesc produsul la livrare si de care cumparatorul a luat cunostiinta.
3. Constatarea de catre specialistii firmei a faptului ca defectul reclamat se datoreaza vinei

- cumparatorului.
4. Incredintarea produsului spre a fi reparat altor persoane / firme neautorizate.
  5. Utilizarea produsului in alt regim decit cel casnic, pentru activitati profesionale ca: spalatorii auto, ateliere specializate, firme de prestari servicii catre populatie, etc.
  6. Modificarea/ desigilarea aparatului de catre persoane necalificate / neautorizate.
  7. Constatarea ca, din vina clientului, seria de pe produs este stearsa.

**IMPORTANT !**

**Reparatiile necorespunzatoare efectuate asupra apartului pot afecta securitatea acestuia si pot produce defectiuni iremediabile. Pentru a evita aceste situatii, recomandam efectuarea oricaror reparatii / verificari in exclusivitate la centrele autorizate de catre IMPORTATOR.**

**Adrese SERVICE pentru perioada de garantie si post garantie :**

Localitate	Denumire firma	Adresa	Tel / Fax
Bacau	SC GEFINA SRL	STR.VICTOR BABES NR16 ONESTI	Tel:0234-320749
Bacau	SC MENTOR ELECTRIC SRL	STR. 9 MAI NR. 21	Tel:0234-531938 Fax:0234-546728
Baia Mare	SC ONEDIN SRL	STR.FLORILOR nr. 3/78	Tel:0262-221016 Tel-Fax:0262-224850
Brasov	SC AUSTRIA GENERAL INVEST SRL	Bdul.SATURN 32	Tel/Fax:0268-311360, 326606 Mobil:0722516816
Bucuresti	SC AUSTRIA GENERAL INVEST SRL	Bdul.Dimitrie Pompei nr. 8, cladirea FEPEP – sector 2	Tel/Fax:021-2427636
Buzau	SC ELECTRONICA ELVO SRL	Bdul.Unirii bl.126 ap.1 parter	Tel:0238-712522
Carei	PF PASZTI MIHAI	Str.Mihai Viteazu nr. 13 bl.MV13 ap12	Tel:0261-861018
Cluj Napoca	TELEZIMEX SA	Str.Izlazului nr.18	Tel:0264-425250 Fax:0264-425106
Constanta	SC DIMOS IMPEX SRL	Str.Bucuresti 26A	Tel:0241-690277, 692417 Fax: 0241-548211
Craiova	SC STITECH SRL	Str.Craiovită Noua bl.15 parter	Tel:0251-414854
Craiova	SC ELECTRONICA SERVICE AV SRL	Str.Bazlac nr. 8	Tel:0251-546562
Galati	SC AMARDI SRL	Str.Traian nr. 64 bl.G parter	Tel:0236-312200 Fax:0236-312648
Iasi	SC SAT SRL	Str.Stefan cel Mare 11-13	Tel:0232-264389 Fax:0232-214621
Onesti	SC GEFINA SRL	Str,Victor Babes nr. 16	Tel:0234-320749
Oradea	SC UMISERV 13 SRL	Str.Pitestiilor nr. 16	Tel:0259-420000
Pitesti	SC BRIDEL SRL	Str.Pictor Nicolae Grigorescu Complex 2 Cocosi	Tel:0248-218218 Fax:0248-215450
Pitesti	SC SERVICE PLUS SRL	Cartier Trivale bl.P1 sc.B parter	Tel:0248-271616
Ploiesti	SC DIADVOX SRL	Str.Jepilor nr. 2	Tel:0244-593251
Sibiu	SC HOBBY ELECTRONICE SRL	Str.9 MAI nr. 35	Tel:0269-241141
Suceava	SC CRISTOFAN SRL	Str.Mihai Viteazu 37	Tel:0744272683
Tg.Mures	SC EURANIS SERVICE SRL	Bdul.1848 nr. 23B	Tel:0265-262509
Tg.Mures	SC ALTISAN SERVICE TEAM SRL	Piata BOLYAI nr. 9 ap. 2	Tel:0265-266445
Timisoara	SC SERVICE SOLUTIONS SRL	Str.Mircea cel Batrin 24	Tel:0256214877

**REPARATIILE EFECTUATE IN PERIOADA DE GARANTIE:**

DATA INTRARII	DATA IESIRII	CONSTATARI	REMEDIERI	LUCRATOR	SEMNATURA CLIENT

	<b>CZ- Seznam částí</b>	<b>SK- Zoznam částí</b>	<b>H - Reszek jegyzéke</b>	<b>RO- Lista componentelor</b>
no.	Název	Názov	Elnevezés	Denumire
1	Šroub	Skrutka	Csavar	Șurub
2	Klíč na sklíčidlo	Klíč na skľučovadlo	Perselykulcs	Cheie de mandrina
3	Sklíčidlo	Skľučovadlo	Persely	Bucșă
4	Vřeteno	Vreteno	Orsó	Tambur
5	Pružina	Pružina	Rugó	Arc
6	Objímka	Objímka	Tokja	Carcasa
7	Pojistný kroužek	Poistný krúžok	Biztosító karika	Inel de siguranță
8	Ozubené kolo	Ozubené koleso	Fogaskerék	Roată dințată
9	Pojistný kroužek	Poistný krúžok	Biztosító karika	Inel de siguranță
10	Ocelová kulička	Ocelová guľička	Acél golyó	Bilă de oțel
11	Tlačítko přepínače	Tlačidlo prepínača	Kapcsoló	Înterupător
12	Opěrná deska	Oporná doska	Támasztó lap	Placă de reazem
13	Opěrná deska	Oporná doska	Támasztó lap	Placă de reazem
14	Ložisko	Ložisko	Csapágy	Rulment
15	Rotor	Rotor	Rotor	Rotor
16	Stator	Stator	Sztator	Stator
17	Ložisko	Ložisko	Csapágy	Rulment
18	Šroub	Skrutka	Csavar	Șurub
19	Rukojeť	Rukoväť	Markolat	Mâner
20	Šroub	Skrutka	Csavar	Șurub
21	Boční rukojeť	Bočná rukoväť	Fogantyú	Mâner
22	Přípojný kabel	Pripájaní kábel	Csatlakozókábel	Cablu de alimentare
23	Ochranný prvek kabelu	Ochranný prvok kábla	A kábel védőeleme	Elementul protector al cablului
24	Svorka kabelu	Svorka kábla	A kábel csipetője	Clema cablului
25	Šroub	Skrutka	Csavar	Șurub
26	Kondenzátor	Kondenzátor	Kondenzátor	Condensator
27	Indukční cívka	Indukčná cievka	Indukciós tekercs	Bobină de inducție
28	Vypínač	Vypínač	Kapcsoló	Înterupător
29	Kryt držáku uhlíků	Kryt držiaka uhlíkov	A kefetartó fedele	Capacul suportului periei de cărbune
30	Uhlíky	Uhlíky	Szénkefe	Perie de cărbune
31	Držák uhlíků	Držiak uhlíkov	Kefetartó	Suport perie
32	-	-	-	-
33	Šroub	Skrutka	Csavar	Șurub
34	Rukojeť	Rukoväť	Markolat	Mâner
35	Matice	Matica	Anyacsavar	Piuliță
36	Boční rukojeť	Bočná rukoväť	Fogantyú	Mâner
37	Omezovač hloubky vrtání	Obmedzovač hĺbky vrtu	Fúrás mélység határoló	Limitator pentru adâncimea găurii

