

Asist®

DRILL PRESS 450W



AE1S45N

CZ – STOJANOVÁ VRTAČKA 450W	- Návod k obsluze	4 - 9
SK – STOJANOVÁ VRTAČKA 450W	- Návod na použitie	10 - 15
H – ÁLLVÁNYOS FÚRÓGÉP 450W	- Kezelési utasítás	16 - 21
RO – MAȘINĂ DE GĂURIT CU COLOANĂ 450W	- Instrucțiuni de utilizare	22 - 27

SYMBOLS



Read operating instructions before use
Před prvním použitím si přečtěte návod k obsluze
Pred prvim použitím si prečítajte návod na použitie
Beüzemelés előtt olvassa el a használati utasítást
Cititi cu atentie instructiunile inainte de a folosi produsul



Warning
Nebezpečí
Nebezpečie
Figyelmeztetés
Atentie



Wear ear protection
Používejte ochranu sluchu
Používajte ochranu sluchu
Használjon fülvédőt
Folositi protectie fonica



Wear eye protection
Používejte ochranu zraku
Používajte ochranu zraku
Használjon védőszemüveget
Folositi ochelari de protectie



Wear dust mask
Používejte ochrannou dýchací roušku
Používajte ochrannú dýchaciu rúžku
Használjon porvédő maszkot
Folositi masca impotriva prafului



Risk of electric shock
Nebezpečí úrazu elektrickým proudem
Nebezpečie úrazu elektrickým prúdom
Áramütésveszély
Atenție, pericol de electrocutare!



Risk of injury hands
Nebezpečí úrazu rukou
Nebezpečie úrazu rúk
Fennáll a kezek megsérülésének veszélye
Pericol de rănire a mâinilor!



Do not work in gloves
Nepracujte v ochranných rukavicích
Nepracujte v rukaviciach
Ne dolgozzon kesztyűben
Nu folosiți mănuși!



Do not change gears during operation of the machine!
Neméňte převody během chodu stroje!
Nememente prevody počas chodu stroja!
Ne változtassa meg fogaskerekek működése alatt a gép!
Nu modificați unelte de pescuit în timpul funcționării a mașinii!

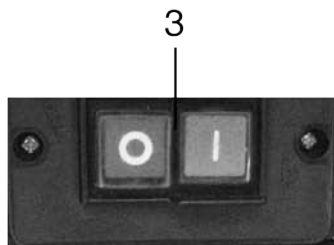
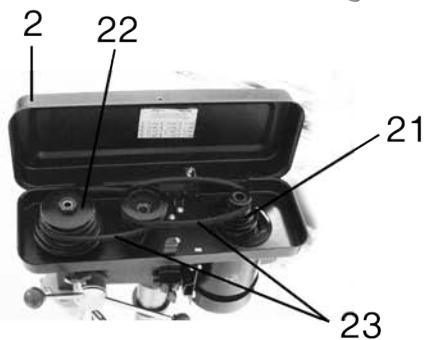
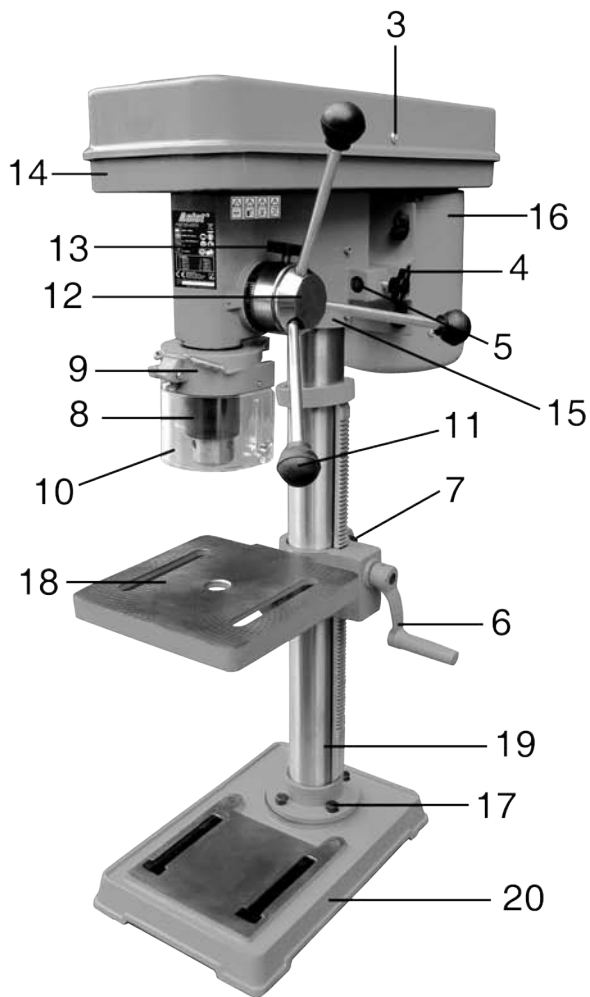

CZ

AE1S45N - STOJANOVÁ VRTAČKA 450W

OBECNÉ BEZPEČNOSTNÍ POKYNY

Tyto bezpečnostní pokyny si pečlivě prostudujte, zapamatujte a uschovejte

UPOZORNĚNÍ: Při používání elektrických strojů a elektrických nářadí je nutno respektovat a dodržovat následující bezpečnostní pokyny z důvodů ochrany před úrazem elektrickým proudem, zranění osob a nebezpečím vzniku požáru. Výrazem „elektrické nářadí“ je ve všech níže uvedených pokynech myšleno jak elektrické nářadí napájené ze sítě (napájecím kabelem), tak nářadí napájené z baterie (bez napájecího kabelu).

1. Pracovní prostředí

- a)** Udržujte pracovní prostor v čistém stavu a dobře osvětlen. Nepořádek a trmavá místa na pracovišti bývají příčinou úrazů. Ukliděte nářadí, které právě nepoužíváte.
- b)** Nepoužívejte elektrické nářadí v prostředí s nebezpečným vznikem požáru nebo výbuchu, to znamená v místech, kde se vyskytují hořlavé kapaliny, plyny nebo prach. V elektrickém nářadí vzniká na komutátoru jiskření, které může být příčinou vznícení prachu nebo výparů.
- c)** Při používání el. nářadí zamezte přístupu nepovolovaných osob, zejména dětí, do pracovního prostoru! Budete-li vyrušováni, můžete ztratit kontrolu nad prováděnou činností. V žádném případě nenechávejte el. nářadí bez dohledu. Zabraňte zvířatům přístup k zařízením.

2. Elektrická bezpečnost

- a)** Vidlice napájecího kabelu elektrického nářadí musí odpovídat síťové zásuvce. Nikdy jakýmkoliv způsobem neupravujte vidlici. K nářadí, které má na vidlici napájecího kabelu ochranný kolík, nikdy nepoužívejte rozvodky ani jiné adaptéry. Nepoškozené vidlice a odpovídající zásuvky omezi nebezpečí úrazu elektrickým proudem. Poškozené nebo zamotané napájecí kabely zvyšují nebezpečí úrazu elektrickým proudem. Pokud je síťový kabel poškozen, je nutno jej nahradit novým síťovým kabelem, který je možné získat v autorizovaném servisním středisku nebo u dovozce.
- b)** Vyvarujte se dotyku těla s uzemněnými předměty, jako např. potrubí, tělesa ústředního topení, sporáky a chladničky. Nebezpečí úrazu elektrickým proudem je větší, je-li vaše tělo spojeno se zemí.
- c)** Nevystavujte elektrické nářadí dešti, vlhku nebo mokru. Elektrického nářadí se nikdy nedotýkejte mokrou rukama. Elektrické nářadí nikdy neumývejte pod tekoucí vodou ani ho nepouštějte do vody.
- d)** Nepoužívejte napájecí kabel k jinému účelu, než pro jaký je určen. Nikdy nenoste a netahajte elektrické nářadí za napájecí kabel. Nevytahujte vidlici ze zásuvky tahem za kabel. Zabraňte mechanickému poškození elektrických kabelů ostrými nebo horkými předměty.
- e)** El. nářadí bylo vyrobeno výlučně pro napájení střídavým el. proudem. Vždy zkontrolujte, že elektrické napětí odpovídá údajům uvedeným na typovém štítku nářadí.
- f)** Nikdy nepracujte s nářadím, které má poškozený el. kabel nebo vidlici, nebo spadlo na zem a je jakýmkoliv způsobem poškozené.
- g)** V případě poškození prodlužovacího kabelu vždy zkontrolujte, že jeho technické parametry odpovídají údajům uvedeným na typovém štítku nářadí. Je-li elektrické nářadí používáno venku, používejte prodlužovací kabel vhodný pro venkovní použití. Při použití prodlužovacích hubůň je nutné je rozvinout, aby nedocházelo k přehřátí kabelu.
- h)** Je-li elektrické nářadí používáno ve vlhkých prostorech nebo venku, je povoleno jej používat pouze, pokud je zapojeno do el. obvodu s proudovým chráničem ≤ 30 mA. Použití el. obvodu s chráničem /RCD/ snižuje riziko úrazu elektrickým proudem.
- i)** Ruční el. nářadí držte výhradně za izolované prvky určené k uchopení, protože při provozu může dojít ke kontaktu řezacího či vrtačického příslušenství se skrytým vodičem nebo s napájecí šňůrou nářadí.

3. Bezpečnost osob

- a)** Při používání elektrického nářadí buďte pozorní a ostražití, věnujte maximální pozornost činnosti, kterou právě provádíte. Soustředte se na práci. Nepracujte s elektrickým nářadím pokud jste unaveni, nebo jste-li pod vlivem drog, alkoholu nebo léků. I chvilková nepozornost při používání elektrického nářadí může vést k vážnému poranění osob. Při práci s el. nářadím nejezte, nepijte a nekuřte.
- b)** Používejte ochranné pomůcky. Vždy používejte ochranu zraku. Používejte ochranné prostředky odpovídající druhu práce, kterou provádíte. Ochranné pomůcky jako např. respirátor, bezpečnostní obuv s protiskluzovou úpravou, pokrývka hlavy nebo ochranná sluchová souprava v souladu s podmínkami práce snižují riziko poranění osob.
- c)** Vyvarujte se neúmyslného zapnutí nářadí. Nepřenášejte nářadí, které je připojeno k elektrické síti, s prstem na spínači nebo na spoušti. Před připojením k elektrickému napájení se ujistěte, že spínač nebo spoušť jsou v poloze „vypnuto“. Přenášení nářadí s prstem na spínači nebo zapovídací vidlice nářadí do zásuvky se zapnutým spínačem může být příčinou vážných úrazů.
- d)** Před zapnutím nářadí odstraňte všechny seřizovací klíče a nástroje. Seřizovací klíč nebo nástroj, který zůstane připevněn k otáčející se části elektrického nářadí může být příčinou poranění osob.
- e)** Vždy udržujte stabilní postoj a rovnováhu. Pracujte jen tam, kam bezpečně dosáhnete. Nikdy nepřeceňujte vlastní sílu. Nepoužívejte elektrické nářadí, jste-li unaveni.
- f)** Oblékejte se vhodným způsobem. Používejte pracovní oděv. Nenoste volné oděvy ani šperky. Dbejte na to, aby se vaše vlasy, oděv, rukavice nebo jiná část vašeho těla nedostala do přílišné blízkosti rotujících nebo

rozpálených částí el.nářadí.

g) Připojte zařízení k odsávání prachu. Jestliže má nářadí možnost připojení zařízení pro zachycování nebo odsávání prachu, zajistěte, aby došlo k jeho řádnému připojení a používání. Použití těchto zařízení může omezit nebezpečí vznikající prachem.

h) Pevně upevněte obrobek. Použijte truhlářskou svěrku nebo svěrák pro upevnění dílu, který budete obrábět.

i) Nepoužívejte elektrické nářadí pokud jste pod vlivem alkoholu, drog, léků nebo jiných oramných či návykových látek.

4. Používání elektrického nářadí a jeho údržba

a) El. nářadí vždy odpojte z el. sítě v případě jakéhokoliv problému při práci, před každým čišněním nebo údržbou, při každém přesunu a po ukončení práce! Nikdy nepracujte s el. nářadím, pokud je jakýmkoliv způsobem poškozené.

b) Pokud začne nářadí vydávat abnormální zvuk nebo zápach, okamžitě ukončete práci.

c) Elektrické nářadí nepřetěžujte. Elektrické nářadí bude pracovat lépe a bezpečněji, pokud je budete provozovat v otáčkách, pro které bylo navrženo. Používejte správné nářadí, které je určeno pro danou činnost. Správné nářadí bude lépe a bezpečněji vykonávat práci, pro kterou bylo konstruováno.

d) Nepoužívejte elektrické nářadí, které nelze bezpečně zapnout a vypnout ovládacím spínačem. Používání takového nářadí je nebezpečné. Vadné spínače musí být opraveny certifikovaným servisem.

e) Odpojte nářadí od zdroje elektrické energie předtím, než začnete provádět jeho seřizování, výměnu příslušenství nebo údržbu. To opatření zamezí nebezpečí náhodného spuštění.

f) Nepoužívejte elektrické nářadí ukliděte a uschovejte tak, aby bylo mimo dosah dětí a nepovolovaných osob. Elektrické nářadí v rukou nezkušených uživateľů může být nebezpečné. Elektrické nářadí skladujte na suchém a bezpečném místě.

g) Udržujte elektrické nářadí v dobrém stavu. Pravidelně kontrolujte seřizování pohyblivých se částí a jejich pohyblost. Kontrolujte zda nedošlo k poškození ochranných krytů nebo jiných částí, které mohou ohrozit bezpečnou funkci elektrického nářadí. Je-li nářadí poškozeno, před dalším použitím zajistěte jeho řádnou opravu. Mnoho úrazů je způsobeno špatně udržovanými elektrickým nářadím.

h) Řezací nástroje udržujte ostré a čisté. Správné udržování a naostření nástroje usnadní práci, omezí nebezpečí zranění a práce s nimi se snáze kontroluje. Použití jiných příslušenství než těch, která jsou uvedena v návodu k obsluze mohou způsobit poškození nářadí a být příčinou zranění.

i) Elektrické nářadí, příslušenství, pracovní nástroje atd. používejte v souladu s těmito pokyny a takovým způsobem, který je předepsán pro konkrétní elektrické nářadí a to s ohledem na dané podmínky práce a druh prováděné práce. Používání nářadí k jiným účelům, než pro které je určeno, může vést k nebezpečným situacím.

5. Používání akumulátorového nářadí

a) Před vložením akumulátoru se přesvědčte, že je vypnác v poloze „0-vypnuto“. Vložení akumulátoru do zapnutého nářadí může být příčinou nebezpečných situací.

b) K nabíjení akumulátorů používejte pouze nabíječky předepsané výrobcem. Použití nabíječky pro jiný typ akumulátoru může mít za následek jeho poškození a vznik požáru.

c) Používejte pouze akumulátory určené pro dané nářadí. Použití jiných akumulátorů může být příčinou zranění nebo vzniku požáru.

d) Pokud není akumulátor používán, uchovávejte ho odděleně od kovových předmětů jako jsou svorky, klíče, šrouby a jiné drsné kovové předměty, které by mohly způsobit spojení jednoho kontaktu akumulátoru s druhým. Zkratování akumulátoru může způsobit zranění, popáleniny nebo vznik požáru.

e) S akumulátory zacházejte šetrně. Při nešetrném zacházení může z akumulátoru uniknout chemická látka. Vyvarujte se kontaktu s touto látkou a pokud i přesto dojde ke kontaktu, vymyjte postižené místo proudem tekoucí vody. Pokud se chemická látka dostane do očí, vyhledejte ihned lékařskou pomoc. Chemická látka z akumulátoru může způsobit vážná poranění.

6. Servis

a) Nevyměňujte části nářadí, neprovádějte sami opravy, ani jiným způsobem nezasaďte do konstrukce nářadí. Opravy nářadí světe kvalifikovaným osobám.

b) Každá oprava nebo úprava výrobku bez oprávnění naší společnosti je nepřipustná (může způsobit úraz, nebo škodu uživateli).

c) Elektrické nářadí vždy nechte opravit v certifikovaném servisním středisku. Používejte pouze originální nebo doporučené náhradní díly. Zajistěte tak bezpečnost Vaši i Vašeho nářadí.

DOPLŇUJÍCÍ BEZPEČNOSTNÍ POKYNY

Před použitím si prosím přečtěte tyto bezpečnostní pokyny a pečlivě je uschovejte.

! - Tento symbol označuje nebezpečí zranění, nebo poškození zařízení .

! V případě nedodržení pokynů uvedených v této příručce, hrozí riziko úrazu.

! Stojanová vrtačka odpovídá platným technickým předpisům a normám.

! Se strojem pracujte pouze tehdy, je-li pevně uchycen k pracovní ploše!

! Pracujte pouze s pevně nasazeným sklíčidlem, se sklopeným ochranným krytem, zajištěným stolem vrtačky a pevně upnutým vrtákem!

! Noste ochranné brýle! Nenoste rukavice (hrozí riziko zachycení)!

! Používejte pouze ostré a neponičené vrtáky, vhodné na obrábění daného materiálu.

! Nikdy nedržte obrobek v ruce, upevněte jej pevně pomocí svěráku nebo upínací svěrky k pracovnímu stolu vrtačky. Při vrtní se nikdy nepřibližujte prsty k vrtáku. Kdyby se materiál nečekaně pohnul, mohlo by dojít ke zranění.

! Před zapnutím vrtačky se přesvědčte, že klíč na sklíčidlo je vyjmutý ze sklíčidla a všechny součásti jsou řádně upevněny

! Při chodu používejte doporučenou rychlost pro vrtací příslušenství a daný materiál.

! Při vrtní pečlivě dbejte na rovnoměrný posuv. Příliš velká rychlost posuvu může vést k úrazu a k předčasnému opotřebením vrtáku!

! Vrták vytažte z vyvrtaného otvoru za chodu stroje, nikdy ne až po zastavení stroje

! Trísiky z vrtní odstraňte až po vypnutí stroje. Smetete je kartáčem nebo je odsajte!

! Při vrtní do dřeva pracujte pouze za použití odsávání prachu (dřevný prach je zdraví škodlivý)!

! Nepoužívejte vrtačku, jestliže je některá z částí poškozená nebo nefunguje dobře.

! Předtím než odejdete od vrtačky, vždy ji vypněte, vyndejte vrták a očistěte pracovní stůl.

! Předtím, než odejdete od vrtačky, zablokujte hlavní vypínač on/off.

- Používejte ochranné prostředky proti hluku, prachu a vibracím !!!

TYTO BEZPEČNOSTNÍ POKYNY USCHOVEJTE !!!

POPIS (A)

Tato stojanová vrtačka je určena k vrtní otvorů do dřevěných, kovových a umělohmotných materiálů.

- 1) Vypínač
- 2) Kryt převodového systému
- 3) Šroub
- 4) Šroub napínání řemenu

- 5) Tyč napínání řemene
- 6) Klika nastavení výšky stolu
- 7) Zajišťovací páka stolu
- 8) Sklíčidlo
- 9) Objímka bezpečnostního krytu
- 10) Bezpečnostní kryt
- 11) Páka posuvu sklíčidla
- 12) Náboj páky posuvu sklíčidla
- 13) Omezovač hloubky vrtní
- 14) Hlava vrtačky
- 15) Šrouby
- 16) Kryt motoru
- 17) Uchycení sloupu vrtačky
- 18) Stůl vrtačky
- 19) Sloup vrtačky
- 20) Základna vrtačky
- 21) Převod motoru
- 22) Převod vřetene
- 23) Klínový řemen

PIKTOGRAMY

Piktogramy uvedené na obalu výrobku :

- a) Hodnoty napájení
- b) Příkon
- c) Otáčky naprázdno
- d) Počet rychlostí vrtní
- e) Sklíčidlo
- f) Rozměry pracovní desky (stolu)

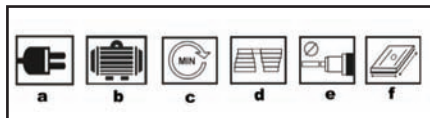

POUŽITÍ A PROVOZ

Nářadí a stroje ASIST jsou určeny pouze pro domácí nebo hobby použití.

Výrobce a dovozce nedoporučují používat toto nářadí v extrémních podmínkách a při vysokém zatížení.

Jakékoliv další doplňující požadavky musí být předmětem dohody mezi výrobcem a odběratelem.

POUŽITÍ A PROVOZ

Použijte odpadový materiál k procvičování zručnosti a k prvnímu obeznámení s činností stroje.

Při provrtávání se ujistěte, že byl stůl nastaven tak, že je vrták vyrovnaný do společné osy s otvorem ve středu stolu. V případě, že budete později nastavovat stůl do předchozí polohy, označte polohu na přední straně podpěry a stolu.

! Materiál upevněte pevně. Převrácení, otočení a posunutí materiálu vede nejen k nepřesnému vyvrtání otvoru, ale i ke zvýšení rizika zlomení vrtáku.

Ke snížení rizika roztržení materiálu a k ochraně špičky vrtáku použijte odpadový kus dřeva jako nosný podklad.

Umístěte materiály na plochu na dřevěnou podložku a pevně je připevněte ke stolu, abyste zabránili otá-

čení materiálu. Podchycujte materiály nepravidelného tvaru, které nemohou být připevněny ke stolu plošně. Ke snížení zvedače vrtáku použijte zdvižné páčky. Pomalu posouvajte vrták do obráběného materiálu. Před úplným provrtáním materiálu vrtajte pomalu, abyste předešli jeho roztržení.

Montáž stojanové vrtačky

Vrtačka je dodávána v částečně demontovaném stavu. Před prvním použitím je potřeba vrtačku smontovat. Umístěte vrtačku na vyvýšený a stabilní povrch (stůl). Přimontujte sloup vrtačky (19) k základně (20) pomocí spodního držáku sloupu a šroubů s maticemi (17). Nasuňte stůl (18) na podpěru.

Umístěte hlavu vrtačky (14) na vrchní část sloupu. K zajištění hlavy vrtačky utáhněte pevně šrouby (15). Nasadte objímku bezpečnostního krytu (9) na sklíčidlo (8) a upevněte.

Vsuňte průhledný bezpečnostní kryt (10) co nejhlouběji do objímky (9), vložte šrouby do otvorů a utáhněte je.

Zašroubujte páku posuvu sklíčidla (11) do náboje (12).

Za pomoci technického benzínu odstraňte antikorozi oleje z ošetřených kovových částí. Posléze namažte tyto části stroje mazacím olejem.

! Jestliže chybí některé součásti stroje, nemontujte stroj, nezapínejte ho a neuvádějte do chodu, dokud chybějící součásti nebudou namontovány dle instrukcí.

POZOR! Před uvedením do chodu se ujistěte:

- že se stolem vrtačky (18) lze snadno otáčet - viz odstavec "Nastavení výšky stolu";
- že se sklíčidlem (8) lze pohybovat nahoru a dolů;
- že se vrtačka po zapnutí netřese.

Nasazení a vyjmutí vrtáku

! Před nasazením nebo vyjmutím vrtáku musí být vždy vrtačka odpojena z elektrické sítě.

Vyklopte průhledný bezpečnostní kryt (10).

Pomocí dodaného klíče uvolněte sklíčidlo (8).

Vsuňte vrták do sklíčidla.

Utáhněte sklíčidlo ručně.

Vložte do jednoho z postranních otvorů sklíčidla klíč a otáčejte ho po směru hodinových ručiček, tímto bude sklíčidlo pevně utaženo.

Sklópte bezpečnostní kryt (10).

K vyjmutí vrtáku postupujte v opačném pořadí.

Nastavení hloubky vrtu

Nastavení hloubky vrtu provedete následujícím způsobem.

Hrot vrtáku nastavte co nejbližší obrobku.

Povolte zajišťovací šroub omezovače hloubky vrtání (13) a otáčejte stupnici až na požadovanou hloubku vrtu. Poté zajišťovací šroub opět utáhněte.

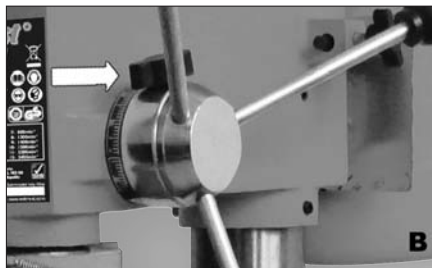

Nastavení stolu (pracovní desky)

Výšku stolu můžete regulovat, otočit ho nebo převrátit.

Nastavení výšky stolu

Uvolněte zajišťovací páku stolu (7).

Otáčejte klikou nastavení výšky stolu (6) aby jste nastavili stůl (18) do požadované výšky.

Utáhněte zajišťovací páku stolu (7).

Otočení stolu

Stolem lze otáčet okolo sloupu vrtačky v rozmezí 360 stupňů.

Uvolněte zajišťovací páku stolu (7).

Otočte stůl (18) do požadované polohy.

Utáhněte zajišťovací páku stolu (7).



Nastavení otáček

Před změnou rychlosti vždy vypněte stroj a počkejte až se stroj úplně zastaví.

Otáčky závisí na průměru vrtáku a materiálu obrobku. Otáčky lze měnit umístěním klínového řemenu na řemenici.

Sundejte šroub (3) a otevřete kryt (2).

Povolte šroub napínání řemenů (4) a zatlačte kryt motoru (16) dopředu, tím uvolníte napětí klínového řemene (23). Sevřete posuvnou tyč (5) utažením šroubu posuvné tyče.

Nasadte klínový řemen na převod vřetene (22) a na převod motoru (21) podle jedné z kombinací upřesněných uvnitř krytu.

Povolte šroub posuvné tyče a zatlačte kryt motoru dozadu, tím napnete klínový řemen.

Sevřete posuvnou tyč utažením šroubu posuvné tyče.

Zavřete kryt a utáhněte šrouby.

Rychlost přizpůsobte materiálu, který budete vrtat a průměru vrtu.



Zapnutí vrtačky

Stiskněte zelené tlačítko zapnutí „I“. Motor se rozběhne.

Vypnutí vrtačky

Stiskněte červené tlačítko vypnutí „0“. Motor se zastaví.

POZOR! Riziko zranění dobíhajícími vrtáky! Vyčkejte úplného zastavení motoru!



ČIŠTĚNÍ A ÚDRŽBA

! Před čišťením a údržbou, vždy vytáhněte přívodní kabel vrtačky ze zásuvky.

Pravidelně čistěte ventilační otvory.

Pravidelně kontrolujte, zda nedošlo k poškození stroje.

Vrtačku ukládejte v suchu a mimo dosah dětí.

Nikdy nečistěte žádnou část vrtačky tvrdým, ostrým nebo drsným předmětem.

Mazání

Jednou za tři měsíce posuňte hloubku vrtu na maximum a jemně namažte válec olejem

Ukládání při dlouhodobějším nepoužívání

Nářadí neskladujte na místě, kde je vysoká teplota.

Pokud je to možné, skladujte nářadí na místě se stálou teplotou a vlhkostí.

TECHNICKÉ ÚDAJE

Vstupní napětí	230 V
Vstupní kmitočet	50 Hz
Příkon	450W
Otáčky naprázdno	220-2450 min ⁻¹
Rozměry stolu	200 x 195 mm
Rozměry základny	355 x 235 mm

Max. vzdálenost sklíčidla od základny	524 mm
Max. vzdálenost sklíčidla od stolu	350 mm
Max. průměr vrtáku	16 mm
Zdvih sklíčidla	60 mm
Vyložení sklíčidla	126 mm
Počet rychlostí vrtání	12
Třída ochrany	I.
Celková výška	840 mm
Hmotnost	36 kg

Úroveň akustického tlaku měřená podle EN 61029:

LpA (akustický tlak)	79 dB (A)	KpA=3
LWA (akustický výkon)	92 dB (A)	KwA=3

Učiňte odpovídající opatření k ochraně sluchu !

Používejte ochranu sluchu, vždy když akustický tlak přesáhne úroveň 80 dB (A).

Vážená efektivní hodnota zrychlení podle EN 61029:

$$<2,5 \text{ m/s}^2 \quad K=1,5$$

Výstraha: Hodnota vibrací během aktuálního použití elektrického ručního nářadí se může lišit od deklarované hodnoty v závislosti na způsobu, jakým je nářadí použito a v závislosti na následujících okolnostech: Způsob použití el. nářadí a druh řezaného anebo vrtaného materiálu, stav nářadí a způsob jeho udržování, správnost volby používaného příslušenství a zabezpečení jeho ostrosti a dobrého stavu, pevnost uchopení rukojeti, použití antivibračních zařízení, vhodnost použití el. nářadí pro účel pro, který bylo projektované a dodržování pracovních postupů dle pokynů výrobce.

V případě, že je toto nářadí používáno nevhodně, může způsobit syndrom chvění ruky-ramene.

Výstraha: Pro upřesnění je potřeba vzít do úvahy úroveň působení vibrací v konkrétních podmínkách používání ve všech provozních režimech, jako je doba, kdy je ruční nářadí kromě doby provozu vypnuté a kdy běží naprázdno a tedy nevykonává práci. Toto může výrazně snížit úroveň expozice během celého pracovního cyklu.

Minimalizujte riziko vlivu otřesů, používejte ostrá díla, vrtáky a nože.

Nářadí udržujte v souladu s těmito pokyny a zabezpečte jeho důkladné mazání.

Při pravidelném používání nářadí investujte do antivibračního příslušenství.

Nářadí nepoužívejte při teplotách nižších než 10 °C.

Svoji práci si naplánujte tak, aby jste si práci s el. nářadím produkujícím vysoké chvění rozložili na více dní.

Změny vyhrazeny.

OCHRANA ŽIVOTNÍHO PROSTŘEDÍ ZPRACOVÁNÍ ODPADŮ



Elektronářadí, příslušenství a obaly by měly být dodány k opětovnému zhodnocení nepoškozujícím životní prostředí.

Nevyhazujte elektronářadí do domovního odpadu!

Podle evropské směrnice WEEE (2002/96/ES) o starých elektrických a elektronických zařízeních a její aproximace v národních zákonech musí být neupotřebitelné elektronářadí odevzdáno v místě koupě podobného nářadí, nebo v dostupných sběrných střediscích určených ke sběru a likvidaci elektronářadí. Takto odevzdané elektronářadí bude shromážděno, rozebráno a dodáno k opětovnému zhodnocení nepoškozujícím životní prostředí.

Výrobek splňuje požadavky dle směrnice RoHS (2002/95/EC).

ZÁRUKA

V příloženém materiálu najdete specifikaci záručních podmínek.

Datum výroby

Datum výroby je zakomponováno do výrobního čísla uvedeného na štítku výrobku. Výrobní číslo má formát

AAAA-CCCC-DD-HHHH -

kde CCCC je rok výroby a DD je měsíc výroby.

ES PROHLÁŠENÍ O SHODĚ

My, dovozce do EU
WETRA-XT, ČR s.r.o.

Náchodská 1623
193 00 Praha 9, Czech Republic
IČO: 25632833

prohlašujeme, že výrobek

Typ:

AE1S45N

Název:

STOJANOVÁ VRTAČKA

Technické parametry

Hodnoty napájení	230V~50Hz
Příkon	450W
Otáčky naprázdno	220-2450min ⁻¹
Max. průměr vrtáku	16mm

splňuje všechna příslušná ustanovení následujících předpisů Evropských společností:

EC Machinery Directive (MD)	2006/42/EC (98/37/EC)
EC Low Voltage Directive (LVD)	2006/95/EC
EC Electromagnetic Compatibility Directive (EMC)	2004/108/EC
Noise directive (ND)	2005/88/EC (2000/14/EC)

Testování výrobku a ES přezkoušení typu provedla autorizovaná firma:

TÜV SÜD Product Service GmbH, Ridlerstrasse 65, 80339, München, Germany
Identification No.: 0123

Vlastnosti a technické specifikace výrobku odpovídají následujícím normám EU :

EN 61029-1
EN 55014-1
EN 55014-2
EN 61000-3-2
EN 61000-3-3

Osvědčení a výsledky testování jsou zaznamenány v následujících certifikátech a test-reporetech:

Certifikát č.:	Test Report č.
Z1A 09 12 52404 227	4840308022201
N8 09 12 52404 250	4840308022201
M8 09 12 52404 249	4840308022201

Osoba pověřená kompletací technické dokumentace:

Alexandr Herda, general manager
WETRA-XT, ČR s.r.o.
Náchodská 1623
193 00 Praha 9, Czech Republic

Datum: 2010-03-12

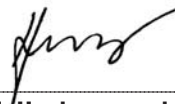

Alexandr Herda, general manager



Praha, 2010-03-12

SK

AE1S45N - STOJANOVÁ VŔTAČKA 450W

VŠEOBECNÉ BEZPEČNOSTNÉ POKYNY

Tieto bezpečnostné pokyny si starostlivo preštudujte, zapamätajte a uschovajte

Upozomenie! Pri používaní elektrických strojov a elektrického náradia je nutné rešpektovať a dodržiavať nasledujúce bezpečnostné pokyny z dôvodu ochrany pred úrazom elektrickým prúdom, zranením osôb a nebezpečím vzniku požiaru. Výrazom „elektrické náradie“ je vo všetkých nižšie uvedených pokynoch myslený nielen náradie napájané z elektrickej siete (napájacím káblom) ale i náradie napájané z akumulátora. (bez napájacieho kábla).

1. Pracovné prostredie

a) Udržujte pracovný priestor v čistom stave a dobre osvetlený. Poriadok a tmavé miesta na pracovisku bývajú príčinou úrazov. Odložte náradie, ktoré práve nepoužívate.

b) Nepoužívajte elektrické náradie v prostredí s nebezpečenstvom vzniku požiaru alebo výbuchu, to znamená v miestach, kde sa vyskytujú horľavé kvapaliny, plyny alebo prach. V elektrickom náradí vznikajú iskry, ktoré môžu byť príčinou vznietenia prachu alebo výparov. Zabráňte zvieratám prístup k náradiu.

c) Pri používaní el. náradia zabráňte prístupu nepovolanych osôb do pracovného priestoru, najmä detí. Ak budete vyrušovaní, môžete stratiť kontrolu nad pracovnou činnosťou. V žiadnom prípade nenechávajte el. náradie bez dohľadu.

2. Elektrická bezpečnosť

a) Vidlica napájacieho kábla elektrického náradia musí zodpovedať sieťovej zásuvke. Nikdy akýmkoľvek spôsobom neupravujte el. privodný kábel. Náradie, ktoré má na vidlici privodnej šnúry ochranný kolík, nikdy nepripájajte rozvodkami alebo inými adaptérmi. Neпоškodné vidlice a zodpovedajúce zásuvky znižia nebezpečenstvo úrazu elektrickým prúdom. Poškodené alebo zamotané privodné káble zvyšujú nebezpečenstvo úrazu elektrickým prúdom. Ak sa sieťová šnúra poškodí, musí sa nahraďiť osobitou sieťovou šnúrou, ktorú možno dostať u výrobcu alebo jeho obchodného zástupcu.

b) Vyvarujte sa dotyku tela s uzemnenými plochami, ako napr. potrubné systémy, telesa ústredného kúrenia, šporáky a chladničky. Nebezpečenstvo úrazu elektrickým prúdom je väčšie, ak je Vaše telo spojené so zemou.

c) Nevystavujte elektrické náradie dažďu, vlhku alebo vode. Elektrického náradia sa nikdy nedotýkajte mokrymi rukami. Elektrické náradie nikdy neumývajte pod tečúcou vodou ani ho neponorajte do vody.

d) Nepoužívajte napájací kábel k inému účelu, než pre aký je určený. Nikdy nenoste a nefahajte elektrické náradie za napájací kábel. Nevytahujte vidlicu zo zásuvky ťahom za kábel. Zabráňte mechanickému poškodeniu elektrických káblov ostrým alebo horúcim predmetom

e) El. náradie bolo vyrobené výlučne pre napájanie striedavým el. prúdom. Vždy skontrolujte, či el. napätie zodpovedá údajom uvedeným na typovom štítku.

f) Nikdy nepracujte s náradím, ktoré má poškodený el. kábel príp. vidlicu, alebo spadlo na zem a je akýmkoľvek spôsobom poškodené.

g) V prípade použitia predživovacieho kábla vždy skontrolujte či jeho technické parametre odpovedajú údajom uvedením na typovom štítku náradia. Ak je elektrické náradie používané vonku, používajte predživovací kábel vhodný pre vonkajšie použitie. Pri použití predživovacích bunbov je potrebné ich rozvinúť, aby nedochádzalo k ich prehriatiu.

h) Ak je elektrické náradie používané vo vlhkých priestoroch alebo vonku je povolené používať ho iba ak je zapojené do el. obvodu s prúdovým chráničom ≤ 30 mA. Použitie el. obvodu s chráničom /RCD/ znižuje riziko úrazu elektrickým prúdom.

i) Držte el. ručné náradie výlučne za izolované plochy určené na uchopenie, pretože pri prevádzke môže dôjsť ku kontaktu rezacieho či vŕtacieho príslušenstva so skrytým vodičom alebo vlastnou šnúrou.

3. Bezpečnosť osôb

a) Pri používaní elektrického náradia buďte pozorní a ostražití, venujte maximálnu pozornosť činnosti, ktorú práve prevádzkate. Sústreďte sa na prácu. Nepracujte s elektrickým náradím ak ste unavení, alebo ste pod vplyvom drog, alkoholu alebo liekov. Aj chvilková nepozornosť pri používaní elektrického náradia môže viesť k vážnemu poraneniu osôb. Pri práci s el. náradím nejedzte, nepite a nefajčite.

b) Používajte ochranné pomôcky. Vždy používajte ochranu očí. Používajte ochranné prostriedky odpovedajúce druhu práce, ktorú prevádzkate. Ochranné pomôcky ako napr. respirátor, bezpečnostná obuv s protišmykovou úpravou, pokrývka hlavy alebo ochrana sluchu, používané v súlade s podmienkami práce, znižujú riziko poranenia osôb.

c) Vyvarujte sa neúmyselnému zapnutiu el. náradia. Neprenášajte el. náradie, ktoré je pripojené k elektrickej sieti, s prstom na vypínači alebo na spúšti. Pred pripojením k elektrickému napätiu sa uistite, či vypínač alebo spúšť sú v polohe „vypnuté“. Prenášanie el. náradia s prstom na vypínači alebo pripájaníe vidlice el. náradia do zásuvky zo zapnutým vypínačom môže byť príčinou vážnych úrazov.

d) Pred zapnutím el. náradia odstráňte všetky nastavovacie kľúče a nástroje. Nastavovací kľúč alebo nástroj, ktorý zostane pripojený k otáčajúcej sa časti elektrického náradia môže byť príčinou poranenia osôb.

e) Vždy udržujte stabilný postoj a rovnováhu. Pracujte len tam, kam bezpečne dosiahnete. Nikdy neprečepujte vlastnú silu. Nepoužívajte elektrické náradie, ak ste unavení.

f) Obliekajte sa vhodným spôsobom. Používajte pracovné oblečenie. Nenoste voľné oblečenie ani šperky. Dbajte na to, aby sa vaše vlasy, ob-

lečenie, rukavice alebo iná časť Vašho tela nedostala do prílišnej blízkosti rotujúcej alebo rozptálených častí el. náradia.

g) Pripojte el. náradie k odsávaniu prachu. Ak má el. náradie možnosť pripojenia zariadenia na zachytávanie alebo odsávanie prachu, uistite sa, že došlo k jeho riadnemu pripojeniu a používaniu. Použitie takýchto zariadení môže obmedziť nebezpečenstvo vznikajúce prachom.

h) Pevne upevnite obrobok. Použite stolársku svorku alebo zverák pre upevnenie obrobku, ktorý budete obrábať.

i) Nepoužívajte akékoľvek náradie ak ste pod vplyvom alkoholu, drog, liekov alebo iných omamných či návykových látok.

4. Používanie a starostlivosť o elektrické náradie.

a) El. náradie vždy odpojte od el. siete v prípade akéhokoľvek problému pri práci, pred každým čistením alebo údržbou, pri každom presune a pri ukončení činnosti! Nikdy nepracujte s el. náradím, ak je akýmkoľvek spôsobom poškodené.

b) Ak začne náradie vydávať abnormálny zvuk alebo zápach, okamžite ukončte prácu.

c) Elektrické náradie nepreťažujte. Elektrické náradie bude pracovať lepšie a bezpečnejšie, ak s ním budete pracovať v otáčkach, pre ktoré bolo navrhnuté. Používajte správne náradie, ktoré je určené pre danú činnosť. Vhodné náradie bude dobre a bezpečne vykonávať prácu, pre ktorú bolo vyrobené.

d) Nepoužívajte elektrické náradie, ktoré nemožno bezpečne zapnúť a vypnúť ovládacím vypínačom. Použitvanie takého náradia je nebezpečné. Vadný vypínač musí byť opravený certifikovaným servisom.

e) Odpojte náradie od elektrickej siete predtým, než začnete prevádzkať jeho nastavovanie, výmenu príslušenstva alebo údržbu. Toto opatrenie obmedzí nebezpečenstvo náhodného spustenia.

f) Nepoužívané elektrické náradie uschovajte tak, aby bolo mimo dosahu detí a nepovolanych osôb. Elektrické náradie v rukách nekúsených užívateľov môže byť nebezpečné. Elektrické náradie skladujte na suchom a bezpečnom mieste.

g) Starostlivo udržiajte elektrické náradie v dobrom stave. Pravidelne kontrolujte nastavenie pohybujúcich sa častí a ich pohyblivosť. Kontrolujte či nedošlo k poškodeniu ochranných krytov alebo iných častí, ktoré môžu zohrávať bezpečnú funkciu elektrického náradia. Ak je náradie poškodené, pred ďalším použitím zaistite jeho opravu. Mnoho úrazov je spôsobené nesprávnou údržbou elektrického náradia.

h) Rezacie nástroje udržiajte ostré a čisté. Správne udržiavané a naostrené nástroje uľahčujú prácu, obmedzujú nebezpečenstvo úrazu a práce s nimi sa ľahšie kontroluje. Použitie iného príslušenstva než toho, ktoré je uvedené v návode na obsluhu alebo doporučené dozovcom môže spôsobiť poškodenie náradia a byť príčinou úrazu.

i) Elektrické náradie, príslušenstvo, pracovné nástroje atd. používajte v súlade s týmito pokynmi a takým spôsobom, ktorý je predpísaný pre konkrétne elektrické náradie a to s ohľadom na dané podmienky práce a druh prevádzkanej práce. Používanie náradia na iné účely, než pre aké je určené, môže viesť k nebezpečným situáciám.

5. Používanie akumulátorového náradia

a) Pred vložením akumulátora sa uistite, že je vypínač v polohe „0-vypnuté“. Vloženie akumulátora do zapnutého náradia môže byť príčinou nebezpečných situácií.

b) K nabíjaniu akumulátora používajte len nabíjaky predpísané výrobcom. Použitie nabíjaky pre iný typ akumulátora môže mať za následok jeho poškodenie a vznik požiaru.

c) Používajte iba akumulatúry určené pre dané náradie. Použitie iných akumulátora môže byť príčinou úrazu alebo vzniku požiaru.

d) Ak nie je akumulátor používaný, uschovávajte ho oddelene od kovových predmetov ako sú svorky, kľúče, skrutky a iné drobné kovové predmety, ktoré by mohli spôsobiť spojenie jedného kontaktu akumulátora s druhým. Vyskratovanie akumulátora môže zapríčiniť úraz, popálenie alebo vznik požiaru.

e) S akumulátormi zaobchádzajte šetrne. Pri nešetnom zaobchádzaní môže z akumulátora uniknúť chemická látka. Vyvarujte sa kontaktu s ňou. Ak predsa dôjde ku kontaktu s touto chemickou látkou, vymyte postihnuté miesto prúdom tečúcej vody. Ak sa chemická látka dostane do očí, vyhľadajte ihneď lekársku pomoc. Chemická látka z akumulátora môže spôsobiť vážne poranenie.

6. Servis

a) Nevymenňujte časti náradia, neprevádzkajte sami opravy, ani iným spôsobom nezasaďte do konštrukcie náradia. Opravy náradia zverte kvalifikovaným osôbam.

b) Každá oprava alebo úprava výrobku bez oprávnenia našej spoločnosti je neprípustná (môže spôsobiť úraz, alebo škodu užívateľovi).

c) Elektrické náradie vždy nechajte opraviť v certifikovanom servisnom streisku. Používajte iba originálne alebo doporučené náhradné diely. Zaisťte tak bezpečnosť Vás i Vašho náradia.

DOPLŇUJÚCE BEZPEČNOSTNÉ POKYNY

- Pred použitím si prosím prečítajte tieto bezpečnostné pokyny a starostlivo ich uchovajte.

! - Tento symbol označuje nebezpečenstvo zranenia, alebo poškodenia zariadenia .

! V prípade nedodržania pokynov uvedených v tejto príručke, hrozí riziko úrazu.

- Stojanová vrtáčka zodpovedá platným technickým predpisom a normám.

! Zo strojom pracujte iba vtedy, keď je pevne uchytený k pracovnému miestu!

! Pracujte iba s pevne nasadeným skľučovadlom, a sklopeným chráničom proti trieskam, zaisteným stolom vrtáčky a pevne upnutým vrtákom!

! Noste ochranné okuliare!, nenoste rukavice (hrozí riziko zachytenie)

! Používajte len ostré a neporušené vrtáky, vhodné na obrábaný materiál.

! Nikdy nedržte obrobok v ruke, upevnite ho pevne pomocou zveráku alebo upínacej svorky k pracovnému stolu. Pri vrtaní sa nikdy nepribližujte prstami k vrtáku. Keby sa materiál nečakane pohol, mohli by ste sa on zraniť.

! Pred zapnutím vrtáčky sa presvedčte, že kľuč skľučovadla je odložený a všetky súčasti sú riadne upevnené.

! Pri práci používajte doporučenú rýchlosť pre vrtacie príslušenstvo a daný materiál.

! Pri vrtaní dbajte na rovnomerný posuv. Nadmerná rýchlosť posuvu môže viesť k úrazu a k predčasnemu opotrebeniu vrtáka!

! Vrták vyťahujte z otvoru za chodu stroje, nikdy ne po zastavení stroje

! Triesky z vrtania odstráňte až po vypnutí stroja.

Použite metličku alebo ich odsajte!

! Pri vrtaní do dreva pracujte výhradne s odsávaním prachu (drevený prach je zdraviu škodlivý)!

! Nepoužívajte vrtáčku, ak je niektorá z častí poškodená alebo nefunguje dobre.

! Predtým ako odídete od vrtáčky, vždy ju vypnite, vyberte vrták a očistite pracovný stôl.

! Predtým, ako odídete od vrtáčky, zablokujte hlavný vypínač on/off.

- Používajte ochranné prostriedky proti hluku, prachu a vibráciám !!!

TIETO BEZPEČNOSTNÉ POKYNY USCHOVAJTE!!!

POPIS (A)

Táto stojanová vrtáčka je určená na vrtanie dier do drevených, kovových a umelohmotných materiálov.

- 1) Vypínač
- 2) Kryt prevodového systému
- 3) Skrutka

- 4) Skrutka napínania remeňov
- 5) Tyč napínania remeňov
- 6) Kľuka nastavenia výšky stola
- 7) Zaisťovacia páka stola
- 8) Skľučovadlo
- 9) Objímka bezp. krytu
- 10) Bezpečnostný kryt
- 11) Páka posuvu skľučovadla
- 12) Náboj páky posuvu skľučovadla
- 13) Obmedzovač hĺbky vrtania
- 14) Hlava vrtáčky
- 15) Skrutka
- 16) Kryt motora
- 17) Spodný držiak podpera
- 18) Stôl vrtáčky
- 19) Stôl vrtáčky - Podpera
- 20) Základňa vrtáčky - Podstavec
- 21) Prevod motora
- 22) Prevod vretena
- 23) Klinový remeň

PIKTOGRAMY

Piktogramy uvedené na obalu výrobku :

- a) Hodnoty napájania
- b) Príkon
- c) Otáčky naprázdno
- d) Počet rýchlostí vrtania
- e) Skľučovadlo
- f) Rozmery hornej dosky

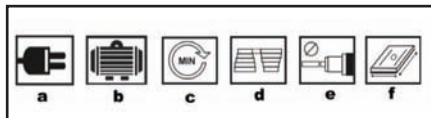

POUŽITIE A PREVÁDZKA

Náradie ASIST je určené výhradne pre domáce alebo hobby použitie.

Výrobca a dovozca nedoporučujú používať toto náradie v extrémnych podmienkach a pri vysokom zaťažení.

Akékoľvek ďalšie doplňujúce požiadavky musia byť predmetom dohody medzi výrobcom a odberateľom.

POUŽITIE A PREVÁDZKA

Používajte odpadový materiál k precvičovaniu zručností a k prvému oboznámeniu sa s činnosťou nástroja.

Pred vrtaním sa uistite, že stôl je nastavený tak, aby bol vrták vyrovnaný do spoločnej osy s otvorom v strede stola. V prípade, že budete neskôr nastavovať stôl do predchádzajúcej polohy, označte si túto polohu na prednej strane podpera a stola.

! Materiál upevnite pevne. Prevrátenie, otočenie a posunutie materiálu vedie nielen k nepresnému vyvrtaniu otvoru, ale i k zvýšeniu rizika ulomenia vrtáku.

K zníženiu rizika roztrieštenia materiálu a k ochrane špičky vrtáka používajte odpadový kus dreva ako

nosný podklad.

Umiestnite materiály na plochu na drevenú podložku a pevne ich pripevnite ku stolu, aby ste zabránili otáčaniu materiálu. Podchytávajújte materiály nepravidelného tvaru, ktoré nemôžu byť pripevnené ku stolu plošne.

Na zníženie zdvíhača vrtákov používajte zdvižné páčky. Pomaly posúvajte vrták do obrábaného materiálu. Pred úplným prevrtaním materiálu vrtajte pomaly, aby ste predišli jeho roztrúšeniu.

Montáž nástroja

Vrtáčka je dodávaná v čiastočne demontovanom stave. Pred prvým použitím je potrebné vrtáčku zmontovať.

Umiestnite stroj na vyvýšenom a pevnom povrchu. Prímontujte stĺp (19) k základni (20) pomocou skrutiek spodného držiaku podpery a skrutkami s maticami (17).

Zasuňte stôl (18) na podporu.

Umiestnite hlavu vrtáčky (14) na vrchnú časť stĺpa. Základňu upevníme utiahnutím skrutiek s vnútorným šesťhranom (15).

Nasajte objímku bezpečnostného krytu (9) na skľučovadlo (8) a upevnite ju.

Vsuňte priehľadný bezpečnostný kryt (10) čo najhlbšie do objímky (9), vložte skrutky do otvorů a utiahnite ich. Zaskrutkujte páku posuvu skľučovadla (11) do náboja (12).

Z pomocou technického benzínu odstráňte antikorozný olej z ošetrených kovových častí. Potom namažte tieto časti stroja mazacím olejom.

! V prípade, že chýbajú niektoré súčasti stroja, nemontujte ďalej, nezapínajte ho a neuvádzajte do chodu, pokiaľ chýbajúce súčasti nebudú namontované podľa inštrukcií.

POZOR ! Pred uvedením do chodu sa uistite:

- že sa so stolom dá hýbať hladko;
- že sa so skľučovadlom dá ľahko pohybovať nahor a nadol;
- že sa vrtáčka po zapnutí netrasie.

Vsunutie a vybratie vrtákov

! Pred vsunutím alebo vybratím vrtákov musí byť vždy nástroj odpojený od elektrickej siete.

Otvorte bezpečnostný kryt (10).

Otvorte skľučovadlo pomocou dodaného kľúča (8).

Vsuňte vrták do skľučovadla.

Uťahnite skľučovadlo ručne.

Vložte do jedného z postranných otvorov skľučovadla kľúč a otáčajte ho v smeru hodinových ručičiek, týmto bude skľučovadlo pevne utiahnuté.

Sklopte bezpečnostný kryt..

Pri vyberaní vrtákov postupujte v opačnom poradí.

Nastavenie hĺbky vrtu

Nastavenie hĺbky vrtania prevediete nasledujúcim spôsobom.

Hrot vrtáka nastavte čo najbližšie k obrobku.

Povoľte zaistovaciu skrutku omedzovača hĺbky vrtania (13) a otáčajte stupnicou až na požadovanú hĺbku vrtania. Potom zaistovaciu skrutku opeť utiahnite.

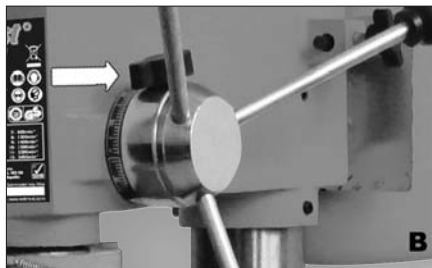

Nastavenie stola

Výšku stola môžete regulovať, otočiť ho alebo prevrátiť.

Nastavenie výšky

Povoľte zaistovacie drážadlo podpery (6).

Nastavte stôl (18) na požadovanú výšku.

Uťahnite zaistovacie drážadlo podpery.

Otočenie

Povoľte zaistovacie drážadlo podpery (6).

Otočte stôl (18) do požadovanej polohy.

Uťahnite zaistovacie drážadlo podpery.



Nastavenie otáčok

Pred zmenou rýchlosti vždy vypnite nástroj a počkajte, až sa nástroj úplne zastaví.

Otáčky závisia od priemeru vrtáka a materiálu obrobku. Otáčky je možné meniť posunutím klinového remena na remenici.

Odnímate skrutku (3) a otvorte kryt (2).

Povoľte skrutku napínania remeňov (4) a zatlačte kryt motora (16) dopredu, tým uvoľníte napätie klinového remeňa (23). Zovrite posuvnú tyč (5) utiahnutím skrutky posuvnej tyče.

Nasajte klinový remeň na prevod vretena (22) a na prevod motora (21) podľa jednej z kombinácií upresnených vnútri krytu.

Povoľte skrutku posuvnej tyče a zatlačte kryt motora dozadu, tým napnete klinový remeň.

Zovrite posuvnú tyč utiahnutím skrutky posuvnej tyče.

Zavrite kryt a utiahnite skrutky.

Rýchlosť prispôbajte materiálu, ktorý budete vrtat' a priemeru vrtu.



Zapnutie

Stlačte zelené tlačidlo zapnutia „I“. Motor sa rozbehne.

Vypnutie

Stlačte červené tlačidlo vypnutia „0“. Motor sa zastaví.

POZOR! Riziko zranenia dobiehajúcim vrtákom!
Počkajte na úplné zastavenie motora a tým i skľučovadla!



ČISTENIE A ÚDRŽBA

! Pred čistením a údržbou, vždy vytiahnite privodný kábel vrtáčky zo zásuvky.
Pravidelne čistite ventilačné otvory.
Pravidelne kontrolujte, či sa nástroj nepoškodil.
Nástroj ukladajte v suchu a mimo dosah detí.
Nikdy nečistite žiadnu časť vrtáčky tvrdým, ostrým alebo drsným predmetom.

Mazanie

Raz za tri mesiace posuňte hĺbku vrtu na maximum a jemne namažte valec olejom.

Ukladanie pri dlhodobejšom nepoužívaní

Zariadenie neskladujte na mieste s vysokou teplotou. Pokiaľ je možné skladujte zariadenie na mieste so stálou teplotou a vlhkosťou.

TECHNICKÉ ÚDAJE

Vstupné napätie	230 V
Vstupný kmitočet	50 Hz
Príkon	450 W
Otáčky naprázdno	220-2450 min ⁻¹
Váha	36 kg
Rozmery hornej dosky	200 x 195 mm
Skľučovadlo	16 mm

Počet rýchlostí vrtánia	12
Zdvih skľučovadla	60 mm
Max. vzdialenosť skľučovadla od základne	524 mm
Max. vzdialenosť skľučovadla od stolu	350 mm
Vyloženie skľučovadla	126 mm
Celková výška	840 mm
Trieda ochrany	I.
Hmotnosť	36 kg

Úroveň akustického tlaku meraná podľa EN 61029:

LpA (akustický tlak)	79 dB (A)	KpA=3
LWA (akustický výkon)	92 dB (A)	KwA=3

Učinite zodpovedajúce opatrenia k ochrane sluchu
Používajte ochranu sluchu, vždy keď akustický tlak presiahne úroveň 80 dB (A)

Vážená efektívna hodnota zrýchlenia podľa EN 61029:

$$<2,5 \text{ m/s}^2 \quad K=1,5$$

! Výstraha:

Hodnota emisie vibrácií počas aktuálneho použitia elektrického ručného náradia sa môže líšiť od deklarovanej hodnoty v závislosti od spôsobu, akým je náradie použité a v závislosti od nasledovných podmienok:

Spôsob použitia el. náradia a druh rezaného alebo vrtaného materiálu. Stav náradia a spôsob jeho udržiavania. Správnosť voľby používaného príslušenstva a zabezpečenie jeho ostroti a dobrého stavu. Pevnosť uchopenia rúkaví, použitie antivibračných zariadení. Vhodnosť použitia el. náradia na účel pre ktorý je naprojektované a dodržiavanie pracovných postupov podľa pokynov výrobcu .

Ak tohto náradie nie je vhodne používané, môže spôsobiť syndróm chvenia ruky-ramena.

! Výstraha: Na spresnenie je potrebné zobrať do úvahy úroveň pôsobenia vibrácií v konkrétnych podmienkach použitia vo všetkých častiach prevádzkového cyklu, ako sú doby, keď je ručné náradie okrem doby prevádzky vypnuté a keď beží naprázdno a teda nevykonáva prácu. Toto môže výrazne znížiť úroveň expozície počas celého pracovného cyklu.

Minimalizujte riziko vplyvu otrasov, používajte ostré dláta, vrtáky a nože.

Náradie udržiujte v súlade s týmito pokynmi a zabezpečte jeho dôkladné mazanie (ak sa to požaduje).

Pri pravidelnom používaní náradia investujte do antivibračného príslušenstva.

Náradie nepoužívajte pri teplotách nižších ako 10 °C. Svoju prácu si naplánujte tak, aby ste si prácu s el. ručným náradím produkujúce vysoké chvenia rozložili na viacero dní.

Zmeny vyhradené!

OCHRANA ŽIVOTNÉHO PROSTREDIA SPRACOVANIE ODPADU



Elektronáradie, príslušenstvo a obaly by mali byť dodané k opätovnému zhodnoteniu nepoškodzujúcemu životné prostredie.

Nevyhadzujte elektronáradie do domového odpadu!

Podľa európskej smernice WEEE (2002/96/ES) o starých elektrických a elektronických zariadeniach a jej aproximácie do národných zákonov neupotrebitelné elektronáradie odovzdajte v predajni pri nákupe podobného náradia, alebo v dostupných zberných strediskách určených na zber a likvidáciu elektronáradia. Takto odovzdané elektronáradie bude zhromaždené, rozrobené a dodané k opätovnému zhodnoteniu nepoškodzujúcemu životné prostredie.

Výrobok spĺňa požiadavky podľa smernice RoHS (2002/95/EC)

ZÁRUKA

Špecifikáciu záručných podmienok nájdete v záručnom liste.

Dátum výroby.

Dátum výroby je zakomponovaný do výrobného čísla uvedeného na štítku výrobku. Výrobné číslo má formát AAAA-CCCC-DD-HHHHH , kde CCCC je rok výroby a DD je mesiac výroby.

ES PREHLÁSENIE O ZHODE

My, dovozca do EU
WETRA-XT, ČR s.r.o.
Náchodská 1623
193 00 Praha 9, Czech Republic
IČO: 25632833

prehlasujeme, že výrobok

Typ: AE1S45N
Názov: STOJANOVÁ VŘTAČKA
Technické parametre

Hodnoty napájania	230V~50Hz
Príkon	450W
Otáčky bez záťaže	220-2450min ⁻¹
Skľučovadlo	16 mm

splňuje všetky príslušné ustanovenia nasledujúcich predpisov Európskej únie:

EC Machinery Directive (MD)	2006/42/EC (98/37/EC)
EC Low Voltage Directive (LVD)	2006/95/EC
EC Electromagnetic Compatibility Directive (EMC)	2004/108/EC
Noise directive (ND)	2005/88/EC (2000/14/ EC)

Testovanie výrobku a ES preskúšanie typu vykonala autorizovaná firma:

TÜV SÜD Product Service GmbH, Ridlerstrasse 65, 80339, München, Germany
Identification No.: 0123

Vlastnosti a technické špecifikácie výrobku odpovedajú nasledujúcim normám Európskej únie :

EN 61029-1
EN 55014-1
EN 55014-2
EN 61000-3-2
EN 61000-3-3

Osvečenie a výsledky testovania sú zaznamenané v nasledujúcich certifikátoch a test-reportoch:

Certifikát číslo:	Test Report číslo:
Z1A 09 12 52404 227	4840308022201
N8 09 12 52404 250	4840308022201
M8 09 12 52404 249	4840308022201

Osoba poverená kompletáciou technickej dokumentácie:

Alexandr Herda, general manager
WETRA-XT, ČR s.r.o.
Náchodská 1623
193 00 Praha 9, Czech Republic

Datum: 2010-03-12

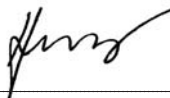

Alexandr Herda, general manager



Praha, 2010-03-12

H

AE1S45N - ÜTVEFÚRÓ FÚRÓGÉP 450W

Általános biztonsági utasítások

A következő biztonsági utasításokat figyelmesen olvassa el, jegyezze meg és őrizze meg.

Felvezetés! Az elektromos gépek és szerszámok használata esetén fontos respektálni és betartani a következő biztonsági utasításokat az elektromos áram által okozott balesetek, személyi sérülések és a tűz keletkezése veszélyének megakadályozásán szempontjából. Az „elektromos szerszámok” kifejezés magába foglalja nemcsak az elektromos áram által táplált (kábelen keresztül), de az akkumulátorból táplált szerszámokat is (kábel nélkül).

1. Munkavégzési terület

a) Munkavégzési területet tartsa tisztán és jól megvilágítva.
b) A rendeltetés és a nem megfelelő megvilágítás gyakran a balesetek okozói. Rajka el a szerszámokat, amelyeket éppen nem használ.

b) Ne használjon elektromos szerszámokat olyan környezetben, ahol tűz vagy robbanásveszély állhat fenn, tehát olyan helyeken, ahol gyúlékony fűgyökerek, gázok vagy porok találhatóak. Az elektromos szerszámokban szikrák keletkeznek, melyek előidézhetik a porok és gőzök gyulladását. Gondoskodjon arról, hogy az állatok ne férjenek hozzá a szerszámhoz.

c) Az elektromos szerszámok használatakor akadályozzák meg az illetéktelen személyek, főleg a gyerekek bejárást a munkavégzési területre. Ha zavarva vannak a munka közben, elvezethetik a kontrollt a munkatevékenység felett. Semmi esetre se hagyja az elektromos szerszámokat felügyelet nélkül.

2. Biztonsági utasítások elektr. árammal való munkavégzéskor

a) Az elektromos szerszám kábelének hálózati csatlakozójának meg kell felelnie az aljzattal. Soha semmilyen körülmények között ne hajtsanak végre módosításokat az elektromos kábelben. Olyan szerszámra, amely elektromos csatlakozója védőérintkezéssel van ellátva, soha ne használjunk elosztót, sem egyéb adaptert.. A sérteletlen hálózati csatlakozók és a megfelelő aljzatok csökkentik az elektromos áram által okozott sérülés veszélyét. A sérült vagy összegabancolt kábelnek növelik az elektromos áram által okozott sérülés veszélyét. Abban az esetben, ha a hálózati kábel megsérült, ezt cseréljük speciális hálózati kábelre, amelyet a gyártóról, illetve annak üzleti képviselőjénél szerezhet be.

b) Óvakodjanak a testrészek érintkezésétől a földelt területtel, például az csövezeték, központi fűtőtestek, gáztűzhelyek és hűtőszekrények esetében. Az elektromos áram által okozott sérülés veszélye nagyobb, ha az Ön teste érintkezésben áll a földdel.

c) Az elektromos szerszámokat ne tegye ki az eső, pára és víz hatásainak. Az elektromos szerszámokhoz sose nyúljon vizes kézzel. Sose mossa föl a víz alatt vagy ne mártsa be víz alá az elektromos szerszámokat.

d) Sose használja az elektromos kábelét más célokra, mint ami a rendeltetése. Soha ne húzzák vagy hordozzák az elektromos szerszámokat az elektromos kábelük által. Soha a kábelen keresztül húzzák ki az elektromos szerszám hálózati csatlakozóját az aljzaltól. A csatlakozódugót ne húzzák a kábelnél fogva. Úgyjeljen, hogy az elektromos csatlakozókábel ne sértsük meg eles, sem törni tárgyval.

e) Az elektromos szerszámok kizárólag világárammal való működésre voltak kigyártva. Mindig ellenőrizze le, hogy a hálózati feszültség megfelelő-e a szerszám levő címkén feltüntetett adatokkal.

f) Sose dolgozzon olyan szerszámmal amelynek sérült az elektromos kábele, vagy a hálózati csatlakozója, netán leeseet vagy másképpen van megsérülve.

g) Hosszabbító kábel használata esetén mindig ellenőrizze, hogy annak műszaki paraméterei megfelelnek-e a szerszám ismertető címkéjén feltüntetett adatoknak. Amennyiben az elektromos szerszámot a szabványban használja, alkalmazzon olyan hosszabbító kábel, amely alkalmas és szabadban való használatra. Hosszabbító dobok használata esetén tekerje le azokat, hogy megelőzze azok túlmelegedését.

h) Amennyiben az elektromos szerszámot nedves környezetben vagy a szabadban használja, csak akkor szabad használni azt, ha az 30 mA-es áramvédelemmel ellátott áramkörbe van bekötve. /PCD/ védelemmel ellátott áramkör használata csökkenti az áramütés veszélyét.

i) Az elektromos kézi szerszám kizárólag a megmarkolásra kialakított szigetelt felületeken tartsa, mivel működés közben a vágó- vagy fűrészszárm rejtett vezetékkel vagy saját kábelével érintkezhet.

3. Személyek biztonsága

a) Az elektromos szerszámok használatakor legyenek figyelmesek, maximálisan figyeljenek oda a végzett tevékenységre, amit éppen végrehajtának. Özpontosítsanak a munkára. Soha ne dolgozzanak elektromos szerszámokkal ha fáradtak, kábítószerek, alkohol vagy gyógyszer hatására alatt vannak. Egy pillanatnyi figyelmetlenség az elektromos szerszámok használatakor komoly sérüléseket is okozhat. Az elektromos szerszámok használata közben ne igyanak és ne dohányozzanak.

b) Használjon munkavédelmi eszközöket. Mindig használjanak szemvédőt. Használjon olyan munkavédelmi eszközöket amelyek megfelelnek az adott munkának. A munkavédelmi eszközök, mint pl. a respirátor, biztonsági lábbeli csúszásgátló talpazattal, fejtvédő vagy hallásvédő, a munkafeltételekhez való alkalmazáshoz csökkentik a személyek sérülésének veszélyét.

c) Óvakodjanak a nem szándékos elektromos szerszámok beindításától. Ne helyezzenek el szerszámot úgy, hogy feszültség alatt van és melynek be-, kikapcsolóján rajtatartják az ujjukat. A hálózathoz való kapcsolás előtt győződjön meg arról, hogy a be-, kikapcsoló a „kikapcsolt” helyzetben van. A szerszámok áthelyezése vagy hálózati aljzatba való helyezése „melynek be-, kikapcsolóján rajtatartják az ujjukat, vagy a be-, kikapcsolójuk a „bekapcsolt” helyzetben van a balesetek okozója válhat.

d) A szerszámok bekapcsolása előtt távolítsa el az összes beállított kulcsot és eszközöket.

e) Mindig egyensúlyban és stabil állásban dolgozzon. Csak ott dolgozzon, ahova biztosan elér. Sose becsúszjon túl az erejét és saját képességeit. Ha fáradt, ne használja az elektromos szerszámokat.

f) Öltözködjön megfelelő módon. Használjon munkaruhát. Munkavégzésénél ne korlátoz bű öltözéket és ékszereket. Úgyjeljen arra, hogy az Ön haja, ruhája, kesztyűje vagy más testrésze ne kerüljön közvetlen közelbe az elektromos szerszámok rotációs vagy felforrósodott részéhez.

g) Kapcsolja az elektromos berendezést a porészívőhöz. Ha a berendezés rendelkezik porészívó vagy porlefoglaló csatlakozóval, győződjön meg arról hogy a porészívó berendezés megfelelően van-e csatlakoztatva, ill. használva. Az ilyen berendezések használata meggátolhatja a por által keletkezett veszélyt.

h) A munkadarabot erősen rögzítse. A megmunkálendő munkadarab rögzítse használjon asztalos szorítót vagy satut.

i) Ne használjon semmilyen szerszámot, ha alkohol, drog, gyógyszer vagy más kábító-, függőséget okozó anyagok hatása alatt áll.

4. Az elektromos szerszámok használata és karbantartása:

a) Az elektromos szerszámot bármilyen munkában előforduló probléma, tisztítás vagy karbantartás, tisztítás vagy karbantartás előtt, ill. minden áthelyezés esetén vagy használaton kívül mindig kapcsolja le az elektromos hálózatról. Soha ne dolgozzon az elektromos szerszámmal, ha bármilyen módon megsérült.

b) Ha a szerszám furcsa hangot vagy bűzt bocsát ki, azonnal fejezze be a munkát.

c) Ne terhelje túl az elektromos szerszámot. Az elektromos szerszám jobban és biztonságosabban fog dolgozni, ha olyan fordulatszámom van vele dolgova amelyre terveztek. Az adott munkára a megfelelő szerszámot használja. A megfelelő szerszám jól és biztonságosan fog dolgozni abban a munkában amire gyártották.

d) Ne használjon elektromos szerszámot, amelyet nem lehet biztonságosan be- és kikapcsolni a be-, kikapcsolóval. Az ilyen szerszám használata veszélyes. A hibás kapcsolót meg kell javítani az arra szakosodott szervizben.

e) Az elektromos szerszámot kapcsolja le a hálózatról még mielőtt módosítaná a beállításait, tartozékainak cseréjével vagy karbantatásával. Ez az intézkedés korlátozza a véletlenszerű beindítás veszélyét.

f) A használaton kívüli elektromos szerszámot tárolja olyan helyen, aminek nem tudnak hozzáférni sem gyerekek, sem illetéktelen személyek. Az elektromos szerszámok a tapasztalatlan felhasználók kezében veszélyesek lehetnek. Az elektromos szerszámokat száraz és biztonságos helyen tárolja.

g) Az elektromos szerszámokat tartsa jól állapotban. Rendszeresen ellenőrizze a szerszámok mozgó részeinek a mozgóképességét. Ellenőrizze, hogy nem történt-e sérülés a biztonsági burkolaton, vagy más részin, amelyek veszélyeztethetik az elektromos szerszámok biztonságos működését. Ha a szerszám megsérült, a további használat előtt biztosítsák be a javítást. Sok baleset okozója az elektromos szerszámok helytelen karbantartása.

h) A vágó szerszámokat tartsák élesen és tisztán. A helyesen karbantartott és kielésített szerszám megkönnyíti a munkát, korlátozzák a baleset veszélyét és jobban ellenőrizhető a velük való munka. Más kellék használata, mint amely a használati utasításban van feltüntetve az importőr által a szerszám meghibásodását idézheti elő és baleset okozhatja lehet.

i) Az elektromos szerszámokat, kelleket, munkaeszközöket, stb. használja ezen utasítások alapján és oly módon, amely elő van írva a konkrét elektromos szerszámok, figyelembevéve az adott munkafeltételeket és az adott típusú munkát. A szerszámok használata más célokra, mint amelyekre gyártva voltak veszélyes helyzetekhez vezethet.

5. Az akkumulátoros szerszámok használata

a) Az akkumulátor behelyezése előtt győződjön meg arról, hogy a kapcsoló a „0-kikapcsolt” helyzetben van. A bekapcsolt állapotban levő szerszámba való akkumulátor behelyezése veszélyes helyzetek okozója lehet.

b) Az akkumulátor töltésére csak a gyártó által előírt töltőt használja. Más fajta akkumulátor töltő használata tüzesetet idézhet elő.

c) Csak olyan akkumulátor használjon, amely előírt az adott szerszámhoz. Más fajta akkumulátor töltő használata balesetet, ill. tüzesetet idézhet elő.

d) Ha az akkumulátor használaton kívül van tárolják elkülönítve a fém tárgyaktól, mint például a kapcsok, szorítók, kulcsok, csavarok vagy más apró fém tárgyaktól amelyek előidézhetik az akkumulátor két kontaktusának összekapcsolását. Az akkumulátor rövidzárlata balesetet okozhat, égési sebeket és tüzesetet idézhet elő.

e) Az akkumulátorokkal bánjunk kíméletesen. Kíméletlen bánásmóddal az akkumulátorból kifolyhat az elektrolit. Kerüljük a közvetlen érintkezést az elektrolittal. Ha mégis érintkezésbe kerülünk az elektrolittal, az érintet helyet mossuk le vízzel. Ha az elektrolit a szemünkre kerül, azonnal menjünk orvoshoz. Az akkumulátor elektrolitje ingerelgető vagy égésszerűt okozhat.

6. Serviz

a) Ne cserélje az egyes szerszámok részeit, ne végezzenek el maguk javításokat, más módon se nyúljanak bele szerszámokba. A berendezések javítását bizzuk szakképzett személyekre.

b) A termék mindennemű javítása vagy módosítása a mi vállalatunk beleegyezése nélkül nem engedélyezett (balesetet idézhet elő, vagy kárt okozhat a felhasználónak).

c) Az elektromos szerszámokat mindig certifikált szervizben javíttassuk. Csak eredeti vagy ajánlott pótalkatrészeket használjanak. Ezzel garantálja Ön és szerszámja biztonságát.

KIEGÉSZÍTŐ BIZTONSÁGI UTASÍTÁSOK

- A használatba vételt megelőzően olvassa el a jelen Biztonsági utasításokat, majd őrizze meg őket.

! - Ez a jelkép a lehetséges személyi sérülésekre, vagy a szerszám megsérülésének veszélyére hívja fel a figyelmet.

! E kézikönyvben szerepelő utasítások be nem tartása esetén balesetveszély áll fenn.

! A berendezés megfelel az érvényes műszaki előírásoknak és szabványoknak.

! A géppel csak akkor dolgozzon, ha megfelelően rögzítve van a munkaterülethez!

! Csak megfelelően felhelyezett tokmánnal, lehajtott forgács elleni védelemmel, biztosított fúróasztallal és jól rögzített fúróval dolgozzon!

! Viseljen védőszemüveget!, ne viseljen kesztyűt (fennáll a kesztyű beakadásának veszélye).

! Csak éles és hibátlan, a megmunkált anyagnak megfelelő fúrókat használjon.

! A munkadarabot soha ne tartsa a kezében, rögzítse azt a munkasztalhoz satu vagy rögzítő kapocs segítségével. Fúrás közben soha ne közelítsen ujjaival a fúróhoz. Ha az anyag váratlanul elmozdulna, sérülést okozhat.

! A fúrógép bekapcsolása előtt győződjön meg arról, hogy a tokmánykulcs ki van véve és minden alkatrész megfelelően rögzítve van.

! Működés közben alkalmazzon a fúrási kiegészítőknek és az adott anyagnak megfelelő sebességet.

! Fúrás közben ügyeljen az egyenletes mozgatra. A túl gyors mozgatás balesethez vezethet és a fúró idő előtti elhasználódását okozhatja!

! A fúrót a gép működése közben húzza ki, soha sem a gép leállása után.

! A fúrásból származó forgácsokat csak a gép kikapcsolása után távolítsa el. Használjon kefért vagy porszívót!

! Fába történő fúrás esetén csak porszívóval dolgozzon (a fából származó por egészségre ártalmas)!

! Ne használja a fúrógépet, ha valamely része sérült vagy nem működik megfelelően.

! A fúrógéptől való távozás előtt mindig kapcsolja ki azt, vegye ki a fúrót és tisztítsa meg a munkasztalt.

! A fúrógéptől való távozás előtt blokkolja le az on/off főkapcsolót.

- Használjon zajjal, porral és vibrálással szembeni védőfelszerelést !!!

**ŐRIZZE MEG A BIZTONSÁGI
ELŐÍRÁSOKAT !!!**

LEÍRÁS (A)

Az állványos fúrógép fák, fémek és műanyagok

fúrására alkalmas.

- 1) Főkapcsoló
- 2) Az áttétel burkolata
- 3) Csavaz
- 4) Szíjfejlesztő csava
- 5) Szíjfejlesztő rúd
- 6) Támaszbiztosító tartóelem
- 7) Asztalt biztosító anya
- 8) Tokmány
- 9) Foglalat
- 10) Biztonsági burkolat
- 11) Emelőkar
- 12) Fúrószár-emelő
- 13) Fúrási mélység beállító
- 14) Áttétel-alap
- 15) Csavarok
- 16) Motorburkolat
- 17) Alsó támasztartó
- 18) Asztal
- 19) Támasz
- 20) Talapzat
- 21) Motoráttétel
- 22) Csigááttétel
- 23) Ékszíj

Piktogramok

A termék dobozán található piktogramok:

- a) A hálózat értékei
- b) Bemenő teljesítmény
- c) Fordulatszám üresjáraton
- d) Fúrási sebességek száma
- e) Persely
- f) A felső lemez mérete

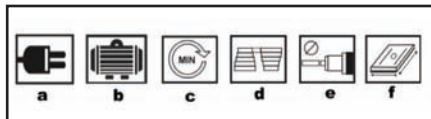

ÜZEMELTETÉS ÉS HASZNÁLAT

Az ASIST szerszámcsalád kizárólag otthoni barkácsolásra és hobbi használatra alkalmas.

A gyártó és az importőr nem javasolják a szerszámok használatát sem szélsőséges körülmények közepette, sem túlzott terhelés esetén.

Bármilyen további követelmény a gyártó és vásárló közti megegyezés tárgya.

A géppel való ismerkedéshez és kézügyességre fejlesztéséhez használjon hulladék anyagot.

Fúráskor győződjön meg arról, hogy az asztal úgy van beállítva, hogy a fúrószár az asztalban található nyílással egy tengelyen mozog. Amennyiben a későbbiekben az asztalt az előző pozícióba szeretné visszaállítani, jelölje be a pozíciót a támasz és az asztal elülső oldalán.

! A kifúrandó anyagot minden esetben jól fogja be. Az anyag felfordulása, elfordulása nemcsak hogy rossz furatot, hanem a fúrószerű eltérésének megnövelt kockázatát is eredményezi.

A befogott anyag szétforgácsolódásának megelőzése érdekében, valamint a fúrószerű hegyének védelme érdekében tartó alátétként használjon egy darab hulladékát fát.

Helyezze a kifúrandó anyagot fektetve a fa alátétre és erősítse őket olyan erővel az asztalhoz, hogy az anyag semmiképpen ne fordulhasson el. Támassza alá azokat a szabálytalan alakú kifúrandó anyagokat, amelyeket alakjukból kifolyólag nem erősíthet fektetve az asztalhoz.

A fúrószerű-emelő leengedéséhez használja az emelőkart. Lassan nyomja a fúrószerűt a megmunkált anyagba.

Az anyag teljes átfúrását megelőzően lassan fúrjon, hogy megelőzze az anyag szétforgácsolódását.

A gép telepítése

Helyezze a készüléket magasan fekvő, szilárd felületre.

Az alsó támasztartó és az anyás csavarok (17) segítségével szerelje a támaszt (19) a talpazathoz (20).

Tolja be az asztalt (18) a támaszra.

Helyezze az áttétel alapot (14) a támasz felső részére. Az alap helyben rögzítéséhez húzza meg a belső hatlap-nyílású csavarokat (15).

Illessze a tokmánykulcsot (8) a tokmánya.

Tolja a biztonsági burkolatot (10) a lehető legmélyebbre a rögzítő kampószögbe és helyezze a csavarokat a lukakba. Húzza meg a csavarokat.

Csavarozza az emelőkart (11) a fúrószerű-emelő testébe (12).

Kevés parafinolajat tartalmazó anyag segítségével távolítsa el a fedetlen fémrészeket található rozsdagátló olajbevonatot. Ezt követően kenje be ezeket a részeket kenőolajjal.

! Amennyiben hiányoznak a gép bizonyos részei, mindaddig ne telepítse, ne kapcsolja be és ne helyezze üzembe a gépet, amíg nem kerül sor a hiányzó részek jelen leírás szerinti telepítésére.

FIGYELEM ! Az üzembe helyezést megelőzően győződjön meg róla, hogy:

- az asztal könnyen mozgatható;
- hogy a fúrószerű-emelő könnyen mozgatható fel-le;
- hogy a gép a bekapcsolást követően nem remeg.

A fúrószerű behelyezése és kivétele

! A fúrószerű behelyezését vagy kivételét megelőzően a gépet minden esetben áramtalanítani kell.

Nyissa fel a biztonsági burkolatot (10).

Oldja ki a tokmányt (8).

Helyezze a fúrószerűt a tokmánya.

Húzza meg kézzel a tokmányt.

Helyezze a tokmány oldalán található bármelyik nyílásba a tokmánykulcsot és forgassa az óramutató járásával ellentétes irányba mindaddig, amíg meg nem húzza a tokmány.

Zárja le a biztonsági burkolatot.

A fúrószerű kivételéhez fordított sorrendben alkalmazza a fenti lépéssort.

A fúrás mélység beállítása

A furat kívánt mélysége beállítható a furatmélység-korlátozón található nyíl szerint a megfelelő léptéktértek segítségével.

Lazítsa meg a furatmélység - korlátozó biztosítócsavarját (13).

A furatmélység lépték segítségével állítsa be a kívánt értéket.

A biztosítócsavart erősen húzza be.

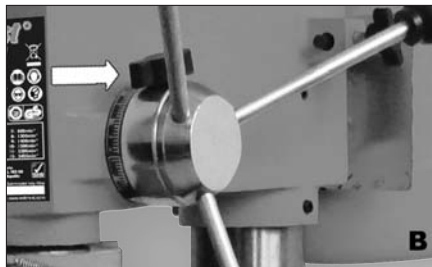

Az asztal beállítása

Az asztal beállítható magasságú, el- és felfordítható.

A magasság beállítása:

Oldja ki a támaszbiztosító tartóelemet (6).

Állítsa be az asztal (18) kívánt magasságát.

Húzza meg a támaszt biztosító tartóelemet.

Elfordítás

Oldja ki a támaszbiztosító tartóelemet (6).

Forgassa el az asztal (18) a kívánt állásba.

Húzza meg a támaszt biztosító tartóelemet.



Sebesség beállítás

Kapcsolja ki a készüléket, és a sebesség módosítását megelőzően várja meg, amíg a készülék teljesen megáll.

A fordulatszám a fúró átmérőjétől és a munkadarab anyagától függ

Távolítsa el a csavart (3) és nyissa fel a burkolatot (2).

Lazítsa meg a szíjfejtő csavart (4) és nyomja előre a motorburkolatot (16), ezzel meglazítja az ékszíj feszítését (23). Fogja be a tolórudat (5) a tolórúd csavarjának meghúzásával.

A burkolat belsejében ábrázolt kombinációk

valamelyikét alkalmazva helyezze fel az ékszíjat a csigaáttételre (22) és a motoráttételre (21). Lazítsa meg a tolórúd csavarját és nyomja hátra a motorburkolatot, ezzel feszítve meg az ékszíjat. Fogja be a tolórúdat a tolórúd csavarral. Csukja le a burkolatot és húzza meg a csavarokat. A sebességet a kifúrándó anyag függvényében állítsa be, továbbá állítsa be a furatátmérőt.



Bekapcsolás

Nyomja meg a zöld „I” bekapcsolás gombot. A motor elindul.

Kikapcsolás

Nyomja meg a piros „0” kikapcsolás gombot. A motor leáll.

FIGYELEM! A leálló fúró balesetet okozhat! Várja meg, míg a motor teljesen leáll!



TISZTÍTÁS ÉS KARBANTARTÁS

! Tisztítás és karbantartás előtt mindig húzza ki a fúrógép csatlakozókábelét a csatlakozódugóból.

Az állványos fúrógép nem igényel semmilyen különleges karbantartást.

Rendszeresen ellenőrizze a szerszám sértetlenségét. A szerszámot gyermekek elől elzárva, száraz helyen tárolja.

A szerszám egyetlen részét se tisztítsa kemény, éles vagy érdes eszközzel.

Kenés

Háromhavonta egyszer állítsa a fúrási mélységet maximumra, és kenje be finoman a fúrószárat olajjal

Tárolás, ha huzamosabb ideig nem használja

A szerszámokat ne tárolja olyan helységben ahol magas hőmérsékletnek vannak kitéve.

Ha lehetséges, a berendezéseket állandó

hőmérsékletű és páratartalmú helyen tartsuk.

TEHNIKAI ADATOK

Bemenő feszültség	230 V
Bemenő fordulatszám	50 Hz
Bemenő teljesítmény	450 W
Üresjárat fordulat/szám	220-2450 min-1
A felső lemez mérete	200 x 195 mm
Persely	16 mm
Támaszmagasság	524 mm
Fúrási sebességek száma	12
Orsó elmozdulása	60 mm
Orsó max. távolsága a munkaasztaltól:	350 mm
Orsó távolsága a támasztéktól	126 mm
Teljes magasság	840 mm
A védelem osztálya	I.
Tömeg	36 kg

EN 61029 szerint mért hangnyomásszint :

LpA (hangnyomás)	79 dB (A)	KpA=3
LWA (hangteljesítmény)	92 dB (A)	KwA=3

Tegye meg a megfelelő intézkedéseket hallása megőrzése érdekében !

Ha az akusztikus nyomás meghaladja a 80 dB (A) szintet, mindig használjon fülvédőt

EN 61029 szerint mért effektív gyorsulás

$$<2,5 \text{ m/s}^2 \quad K=1,5$$

! FIGYELMEZTETÉS: Az el. kézi szerszám aktuális használatok a vibráció kibocsátásának értéke eltérhet a deklarált értéktől attól függően, hogy milyen módon van a szerszám használva a következő feltételek szerint:

Az el. szerszám használatának módja és a vágandó vagy fúrándó munkaanyag fajtája. A szerszám állapota és karbantartásának módja. A használandó tartozék helyes megválasztása s megfelelő állapot és élesség bebiztosítása. A markolat fogásának szilárdsága, antivibrációs berendezés használata. Az el. szerszám megfelelő használata a számára tervezett célra és a gyártó utasítása szerinti munkamenet betartása.

Ha ez a szerszám nem megfelelően van használva, kéz-váll bizsergés szindrómáját válthatja ki.

! FIGYELMEZTETÉS: A pontosítás céljából figyelembe kell venni a vibráció hatásának szintjét konkrét használati feltételeknél az üzemelesési folyamat minden részében, mint amilyen az időtartam, ha az el. szerszám az üzemelesési időtartamon kívül kikapcsolt és ha üresen fut a gép vagyis nem végez munkát. Ez jelentősen csökkentheti az expozíció szintjét a egész munka folyamat alatt.

Minimalizálja a rezgés befolyásolás kockázatát, használjon éles vésőt, fúró és kést.

A szerszám fenntartása ezen utasításokkal összhangban történjen és biztosítsa az alapos kenést (ha megkövetelik).

A szerszám rendszeres használatokor investáljon antivibrációs tartozékba.

A szerszámot ne használja alacsonyabb mint 10°C hőmérsékletnél.

A munkáját úgy tervezze meg, hogy a magas rezgést produkáló el. szerszámmal való munkát töb napra bontsa fel.

A változtatás jogát fenntartjuk!

KÖRNYEZETVÉDELEM HULLADÉKKEZELÉS



Az elektromos szerszámot, annak tartozékait és csomagolását, kérjük, adja át a környezetet nem károsító újrahasznosításra.

Az elektromos szerszámot ne dobja a háztartási hulladékba!

Az elektromos és elektronikus berendezések hulladékairól szóló WEEE európai irányelv (2002/96/EU) és annak nemzeti törvényekbe való átültetése szerint a használhatatlan elektromos szerszámokat adja le hasonló eszköz vásárlásakor az eladónál, vagy az elektromos szerszámok gyűjtésére és megsemmisítésére kialakított hulladékgyűjtők valamelyikében. Az így leadott elektromos eszközök az összegyűjtés, ill. szétszerelés után átadásra kerülnek a környezetet nem károsító újrahasznosításra.

A termék megfelel a RoHS (2002/95/EC) előírásainak.

GARANCIA

A garancia-feltételek részletezése a garancialevélben található.

A gyártás időpontja

A gyártás időpontja kiolvasható a termék címkéjén található gyártási számból. A gyártási szám formátuma AAAA-CCCC-DD-HHHHH

ahol CCCC a gyártási év és a DD a gyártási hónap.

ES MEGEGYEZÉSI NYILATKOZAT

My, forgalmazó az EU-ban

WETRA-XT, ČR s.r.o.

Náchodská 1623

193 00 Praha 9, Czech Republic

IČO: 25632833

Kijelentjük, hogy a gyártmány

Tipus:

AE1S45N

Megnevezés:

ÁLLVÁNYOS FÚRÓGÉP

Tехnikai paraméterek:

A hálózat értékei	230V~50Hz
Bemenő teljesítmény	450W
Üresjárat fordulatszám	220-2450min-1
Persely	16 mm

megfelel az összes Európai vállalat által kiadott követelménynek a következők alapján:

EC Machinery Directive (MD)	2006/42/EC (98/37/EC)
EC Low Voltage Directive (LVD)	2006/95/EC
EC Electromagnetic Compatibility Directive (EMC)	2004/108/EC
Noise directive (ND)	2005/88/EC (2000/14/ EC)

A gyártmány tesztelését és ES típus ellenőrzését végző autorizált cég:

TÜV SÜD Product Service GmbH, Ridlerstrasse 65, 80339, München, Germany
Identification No.: 0123

A gyártmány tulajdonságai és technikai specifikumai a következő EU normáknak felel meg:

EN 61029-1
EN 55014-1
EN 55014-2
EN 61000-3-2
EN 61000-3-3

A tesztelés eredménye és bizonylata a következő tanúsítványban és test-reportban van feljegyezve:

Tanúsítvány szám.:	Test Report szám:
Z1A 09 12 52404 227	4840308022201
N8 09 12 52404 250	4840308022201
M8 09 12 52404 249	4840308022201

Személy, mely a technikai dokumentáció összegzésével van megbízva:

Alexandr Herda, vezérigazgató
WETRA-XT, ČR s.r.o.
Náchodská 1623
193 00 Praha 9, Czech Republic

Dátum: 2010-03-12

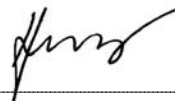

Alexandr Herda, vezérigazgató



Praha, 2010-03-12

RO AE1S45N - BORMAȘINĂ ELECTRONICĂ CU PERCUȚIE 450W

Instrucțiuni generale de siguranță

Studiați, rețineți și păstrați cu grijă aceste instrucțiuni de siguranță

Atenție! Atunci când folosiți aparate electrice sau scule electrice, trebuie să respectați următoarele instrucțiuni de siguranță din motive de protecție împotriva accidentelor provocate de curentul electric, vătămarea altor persoane și pericolele de incendiu. La toate instrucțiunile de mai jos, prin „scule electrice” se înțelege nu numai sculele care sunt cuplate la rețeaua de energie electrică (curent alternativ) dar și cele care sunt conectate la acumulatori (fără curent alternativ).

1. Mediul de lucru

a) Mențineți spațiile de lucru curate și bine iluminate. Locurile murdare și neiluminate sunt adesea pricina unor accidente. Puneți la loc aparatele pe care nu le folosiți.

b) Nu folosiți scule electrice în spațiile cu un grad ridicat de pericol de incendiu sau explozie, asta înseamnă în locurile unde se a lichide praf sau gaze în amabile. În sculele electrice se produc scântei care pot fi cauza unei aprinderi a gazelor sau vaporilor. Nu permiteți accesul animalelor la scule.

c) Atunci când folosiți scule electrice, trebuie să asigurați ca persoanele neautorizate, mai ales copiii, să nu aibă acces în spațiul de lucru. Dacă veți fi deranjați, puteți pierde controlul asupra activității de lucru. În nici un caz nu lăsați sculele electrice fără supraveghere.

2. Siguranța cadrului electric

a) Ștecherul sculei de curent alternativ trebuie să corespundă cu tensiunea de linie a prizei. Nu modificați niciodată și în nici un fel cablul de alimentare. Pentru sculele dotate cu împământare, nu folosiți niciodată adaptoare. Niciodată nu utilizați un triplu ștecher sau alt adaptor la unelele a căror ștecher este prevăzut cu contact de protecție. Cablurile de alimentare avariate sau încălțite duc la majorarea riscurilor de vătămare cauzate de curentul electric. În cazul în care cablul de alimentare a fost deteriorat, acesta trebuie înlocuit cu un cablu de alimentare special, care poate fi procurat de la producător, respectiv de la reprezentantul comercial al acestuia.

b) Evitați atingerea suprafețelor cu împământare, cum sunt țevile, corpurile de încălzire centrală, sobele de gătit și frigiderule. Pericolul de electrocutare este mai mare dacă corpul Dvs este în contact cu pământul.

c) Nu expuneți sculele electrice la ploaie, umezeală sau apă. Nu atingeți niciodată sculele electrice cu mâinile ude. Nu spălați niciodată sculele electrice sub jet de apă și nu le introduceți în apă.

d) Nu folosiți alimentarea cu curent alternativ pentru altceva decât pentru ce este menit. Nu trageți și nu duceți aparatele electrice de cablul de alimentare. Nu scoateți ștecherul din priză trăgând de cablu. Aveți grijă să nu deteriorați cablul electric cu obiecte tăioase sau fierbinți.

e) Sculele electrice au fost fabricate numai pentru conectarea la sursă de curent alternativ. Controlați întotdeauna dacă tensiunea liniei corespunde cu cea de pe plăcuța aparatului.

f) Nu folosiți niciodată sculele electrice a căror ștecher sau cablu de alimentare prezintă defecțiuni sau dacă aparatul a căzut și prezintă orice fel de defecțiune.

g) În cazul utilizării cablului prelungitor, verificați dacă parametri tehnici a-i acestuia corespund datelor specificate de pe plăcuța de tip a sculei. În cazul în care sculele electrice sunt folosite în mediul exterior, utilizați cablu prelungitor adecvat utilizării exterioare. În cazul utilizării bobinelor prelungitoare, este nevoie de desfășurarea acestora, pentru a nu se ajunge la supraîncălzirea lor.

h) În cazul în care sculele sunt utilizate în medii umede, sau în spații exterioare, este permisă utilizarea lor în acest mod numai dacă sunt conectate la un circuit electric cu protecție de 30 mA. Utilizarea circuitului electric cu protecție /RCD/ diminuează riscul de accidentare prin electrocutare.

i) Țineți aparatul manual electric numai de spațiile izolate destinate pentru prindere, pentru că în timpul funcționării echipamentul de tăiere sau de foraj poate ajunge în contact cu un conductor electric ascuns sau cu propriul cablu.

3. Siguranța persoanelor

a) Atunci când folosiți scule electrice, acordați o atenție maximă activității pe care o desfășurați. Concentrați-vă la lucru. Nu folosiți scule electrice dacă sunteți obosit, sub învențirea drogurilor, alcoolului sau medicamentelor. Atunci când folosiți scule electrice, chiar și o clipă de neatenție poate duce la vătămarea gravă a persoanelor. Nu mâncați, nu beți și nu fumați atunci când lucrați cu scule electrice.

b) Folosiți echipamente de protecție. Folosiți întotdeauna ochelari de protecție. Folosiți echipamente de protecție corespunzătoare muncilor pe care le efectuați. Echipamentele de protecție cum ar fi respiratorul, încălțămînta de protecție antiderapantă, șapcă de protecție sau căști de protecție, trebuie folosite conform condițiilor de lucru deoarece cu ajutorul acestora se diminuează riscurile de vătămare.

c) Evitați o pornire nedorită a aparatelor. Nu duceți aparatele care sunt conectate la sursa de curent cu degetul pe butonul de pornire. Înainte de conectarea la sursa de curent, asigurați-vă că întrerupătorul este pe poziția „oprit”. Transportarea sculelor cu degetul pe butonul de pornire sau conectarea ștecherului la priză de curent cu întrerupătorul pe poziția „pornit” pot deveni cauze pentru accidente și alte vătămări.

d) Înainte de pornirea aparatului, îndepărtați toate instrumentele și cheile de reglare. Instrumentul sau cheia de reglare care rămân prinse la părțile rotative ale sculei electrice, pot fi cauza unor vătămări a persoanelor. Mențineți întotdeauna stabilitatea și echilibrul. Lucrați numai acolo unde aveți acces bun. Nu supraevaluați niciodată forța proprii. Nu folosiți scule electrice dacă sunteți obosit.

e) Îmbrăcați-vă într-un mod corespunzător. Folosiți îmbrăcăminte de lucru. Nu purtați haine largi sau bijuterii. Asigurați-vă că părul Dvs, îmbrăcămînta,

mănușile sau alte părți a corpului Dvs nu se a eaforte aproape de părțile mobile sau fierbinți ale sculelor electrice.

f) Racordati aparatul la aspiratorul de praf. Dacă aparatul este dotat cu un sistem pentru racordarea acestuia la un dispozitiv de captare sau aspirare a prafului, folosiți-l și asigurați-vă că este bine racordat. Folosirea acestor dispozitive poate diminua riscurile provenite din cauza prafului.

g) Prințideți bine piesa prelucrată. Folosiți o mențină sau dispozitiv de prins pentru a fixa piesa pe care o veți prelucra.

i) Nu utilizați scule de nici un fel dacă sunteți sub învențirea alcoolului, drogurilor, medicamentelor sau a altor substanțe stupefiante sau care creează dependență.

4. Folosirea și îngrijirea sculelor electrice.

a) În cazul unei probleme în timpul lucrului, înainte de curățare sau întreținere, la fiecare transport sau dacă nu sunt folosite, sculele electrice trebuie întotdeauna deconectate de la sursa de curent! Nu lucrați niciodată cu sculele electrice care prezintă oricel de defecțiune.

b) Dacă scula începe să redea un zgomot sau miros anormal, trebuie să încetați imediat folosirea acesteia.

c) Nu suprasolicitați sculele electrice. Sculele electrice vor funcționa mai bine și mai sigur dacă le veți folosi la turațiile pentru care au fost concepute. Folosiți sculele care sunt recomandate pentru lucrarea pe care o efectuați. Numai sculele recomandate pentru tipul de lucrare pe care o efectuați vor îndeplini cerințele de siguranță.

d) Nu folosiți sculele electrice care nu pot fi oprite sau pornite de la comutatorul de comandă. Folosirea acestor scule este periculoasă. Comutatorul defect trebuie reparat de către un centru servis autorizat.

e) Deconectați sculele de la sursa de curent înainte de a începe să le reglați, să schimbați accesoriile sau înainte de întreținere. Această măsură elimină pericolul ca aceste scule să se pornescă întâmplător.

f) Sculele electrice care nu sunt folosite trebuie păstrate la un loc unde nu au acces copiii sau persoanele neautorizate. Sculele electrice în mâna persoanelor fără experiență pot fi periculoase. Păstrați sculele electrice la un loc uscat și sigur.

g) Mențineți sculele electrice într-o stare bună. Controlați regulat reglarea părților mobile și mobilitatea acestora. Controlați dacă nu s-a deteriorat învelișul de protecție sau alte părți care pot afecta siguranța sculei electrice. Dacă scula este defectă sau deteriorată, aceasta trebuie reparată înainte de a o folosi din nou. Multe accidente sunt cauzate de întreținerea necoresctă a sculelor electrice.

h) Mențineți sculele de tăiere curate și ascuțite. Sculele întreținute corespunzător și bine ascuțite ușurează munca, reduc riscurile de accidente și în timpul folosirii se controlează mai ușor. Folosirea altor accesorii decât cele menționate în manualul de folosire sau cele recomandate de către producător, pot duce la defecțarea sculei sau pot cauza vătămări.

i) Sculele electrice, accesoriile, instrumentele de lucru etc. trebuie folosite în concordanță cu aceste instrucțiuni și în mod scris pentru fiecare sculă și asta în așa fel, încât să se ia în considerare și condițiile de lucru impuse și tipul de muncă efectuată. Folosirea sculelor în alte scopuri decât cele menite, poate duce la situații periculoase.

5. Folosirea sculelor cu acumulatori

a) Înainte de introducerea acumulatorului asigurați-vă că întrerupătorul este pe poziția „0-oprit”. Introducerea acumulatorului în aparatul care este pornit poate duce la situații periculoase.

b) Pentru încărcarea acumulatorului folosiți numai încărcătoare prescrise de producător. Folosirea încărcătorului pentru un alt tip de acumulator poate duce la incendii.

c) Folosiți numai acumulatori destinați pentru sculele respective. Folosirea unui alt acumulator poate duce la vătămări sau poate fi cauza unui incendiu.

d) Dacă acumulatorul nu este folosit, păstrați-l separat de alte articole din fier cum ar fi arcurile, bornele, cheile, suruburile și alte piese mărunte din fier, care ar putea face un contact dintre două contactoare ale acumulatorului. Scurtcircuitarea acumulatorului poate duce la vătămări, arsuri sau poate provoca incendii.

e) Manipulați acumuloarele cu grijă. În cazul unui tratament inadecvat, este posibil să se scurgă electrolitul din acumuloarele. Preveniți contactul direct cu electrolitul. Dacă electrolitul intră totuși în contact cu pielea, spălați zona afectată cu apă. Dacă electrolitul intră în contact cu ochii, cereți imediat ajutorul unui medic. Electrolitul acumulatorului poate cauza iritații sau arsuri.

6. Servisarea

a) Nu schimbați părțile aparatului, nu efectuați singuri reparațiile și nu intervenți nici în alt mod la aparat. Pentru reparațiile dispozitivelor apelați la personal calificat.

b) Nu este permisă nici o reparație sau modificare a produsului fără acceptul societății noastre (poate duce la vătămări sau daune pentru utilizator).

c) Sculele electrice trebuie întotdeauna reparate de către un centru servis autorizat. Folosiți numai piese originale sau recomandate. Prin aceasta veți asigura siguranța Dvs și a aparatului.

PRESCRIPTII DE SECURITATE SUPLIMENTARE

- Înainte de a pune în funcțiune aparatul, vă rugăm să citiți cu atenție și să păstrați următorul îndrumător.

! - Acest semn atrage atenția asupra posibilităților de accidente personale sau a deteriorărilor la aparat.

! Întrucât nu țineți cont de cele descrise în acest manual, se poate ivi pericol de accident.

- Aparatul corespunde prescripțiilor și standardurilor valabile.

! Lucrați cu mașina numai atunci când este fixată bine de masa de lucru!
! Lucrați numai cu mandrina montată bine, cu apărătoarea împotriva așchii, masa mașinii de găurit asigurată a și cu burghiul fixat ferm!

! Purtați ochelari de protecție! Nu purtați mănuși (risc de captare).
! Utilizați numai burghie ascuțite și intacte, potrivite pentru materialul prelucrat.

! Nu țineți niciodată în mână piesa de prelucrat, strângeți-o ferm cu ajutorul unei menghine sau cleme de bancul de lucru. În timpul forajului nu vă apropiați degetele de burghiu. Dacă materialul s-ar mișca dintr-o dată, ați putea să fiți rănit.

! Înainte de pornirea mașinii de găurit, asigurați-vă că cheia mandrinei este scoasă și toate componentele sunt fixate în mod corespunzător.

! În timpul operării utilizați viteze recomandate pentru echipamentul de foraj și materialul respectiv.

! În timpul forajului fiți atenți la deplasarea uniformă. Viteza excesivă a deplasării poate duce la un accident și la uzura prematură a burghiului!
! Scoateți burghiul din gaură în timpul rulării mașinii, niciodată după oprirea acesteia.

! Eliminați așchii de foraj doar după oprirea mașinii de găurit. Îndepărtați-le cu o perie sau cu aspiratorul!

! În timpul forajului în lemn, nu inspirați praful (praful de lemn este dăunător sănătății)!

! Nu folosiți mașina de găurit, dacă vreunul din componente este deteriorat sau nu funcționează bine.

! Înainte de a părăsi mașina de găurit, opriți-o întotdeauna, scoateți burghiul și curățați bancul de lucru.

! Înainte de a părăsi mașina de găurit, blocați comutatorul principal on / off.

Folositi imbracaminte de protectie pentru zgomot, praf si vibratii !!!

PATRATI INSTRUCIUNILE DE PROTECTIE SI SECURITATE !!!

DESCRIERE (A)

Mașina de găurit cu coloană este accesibilă pentru găurirea materialelor lemnoase, feroase și plastice.

1. Comutator pornire/oprire
2. Carcasa de transmisie
3. Șurub
4. Șurub pentru dispozitivul de

- tensionare a curelei
5. Tijă pentru dispozitivul de tensionare a curelei
6. Obiect de susținere pentru asigurarea sprijinului
7. Piuliță pentru masă
8. Mandrină
9. Montură
10. Carcasă de siguranță
11. Braț de ridicare
12. Ridicator pentru burghiu
13. Fixator pentru adâncimea găuririi
14. Baza transmisiei
15. Șuruburi
16. Carcasa motorului
17. Susținătorul inferior al sprijinului
18. Masă
19. Sprijin
20. Talpă
21. Transmisia motorului
22. Transmisia melcului
23. Curea de transmisie

Pictograme

Pictograme a - ate pe ambalajul produsului:

- a) Valori electrice
- b) Putere
- c) Turație în gol
- d) Viteze de găurire
- e) Bucșă
- f) Suprafața de lucru

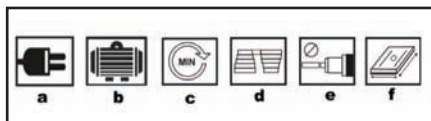

UTILIZARE ȘI FUNCȚIONARE

Familia de aparate ASIST este accesibilă doar pentru lucrări de uz casnic, la nivel de hobby.

Producătorul și importatorul nu propun utilizarea aparatelor nici în condiții extreme, nici sub sarcină extremă.

Orice alte condiții se stabilesc de comun acord de către producător și beneficiar.

Pentru obținerea cunoștințelor de utilizare a mașinii, precum și pentru dezvoltarea îndemnării, folosiți deșeur.

Cu ocazia lucrării de găurit asigurați-vă că masa este reglată în așa fel ca burghiul să se miște pe același ax ca și deschizătura a ată în masă. Întrucât doriți mai târziu să fixați masa în poziția folosită anterior, noiați poziția ei pe sprijinitor și partea din față a mesei.

! Prindeți bine piesa de găurit la fiecare lucrare. Mișcarea, răsturnarea piesei de găurit poate produce nu numai a gaură strâmbă, ci poate duce și la ruperea burghiului.

Pentru a reduce posibilitatea de aşchiere a piesei de găurit, precum și pentru ocrotirea vârfului de burghiu, folosiți ca o bucată de deșeu lemnos ca șaibă.

Așezați materialul de găurit pe bucata de lemn folosită ca șaibă și fixați-le de masă, ca ele nu se poată mișca în nici un fel. Strijiniți piesele de găurit cu forme neregulate care nu pot fi fixate de masă tocmai din cauza formei lor.

Pentru lăsarea în jos a ridicătorului de burghiu, folosiți brațul de ridicare. Apăsăți burghiul încet de piesa de găurit.

Pentru a găuri piesa de găurit efectuați operațiunea de găurit încet, ca să preveniți aşchiera materialului de găurit.

Instalarea mașinii de găurit

Așezați aparatul pe o suprafață stabilă, a ată la un nivel mai ridicat.

Montați sprijinul (19) de talpă (20) cu ajutorul șuruburilor cu piulițe (17) și suportului de sprijinitor inferior.

Împingeți masa (18) pe sprijinitor.

Așezați baza transmisiei (14) pe partea superioară a sprijinitorului. Pentru fixarea bazei, strângeți șuruburile hexagonale interioare.

Introduceți cheia mandrinei (8) în mandrină.

Împingeți carcasa de siguranță (10) în cuiul de fixare cât se poate de adânc și introduceți șuruburile în găuri. Strângeți șuruburile.

Insurubati cele trei manere (11) în manerul de ridicare a mandrinei (12).

Cu ajutorul unui material conținător de puțină parafină, îndepărtați stratul de ulei pentru anticorozivitate a at pe părțile metalice neacoperite. După aceasta ungeți aceste părți cu ulei lubrifiant.

! Întrucât lipsesc unele părți componente ale mașinii, nu începeți instalarea ei, și nu porniți aparatul, sau nu-l puneți în funcțiune până nu ați instalat mașina complet după descripțiile din acest document.

ATENȚIE! Înainte de a pune mașina de găurit în funcțiune, asigurați-vă de următoarele:

- masa mașinii poate fi mișcată cu ușurință
- ridicătorul burghiului poate fi mișcat cu ușurință sus-jos
- mașina nu are vibrații după punerea ei în funcțiune.

Modul de introducere și scoatere a burghiului

! Înainte de a introduce sau scoate burghiul, deconectați mereu aparatul de la rețeaua electrică.

Deschideți carcasa de siguranță (10).

Slăbiți mandrina (8).

Așezați burghiul în mandrină.

Strângeți mandrina cu mâna.

Așezați cheia mandrinei în oricare gaură a mandrinei, și învârtiți-o în sens contrariu cu cel al mersului ceasului până când mandrina va fi strânsă.

Închideți la loc carcasa de protecție.

Pentru scoaterea burghiului efectuați lucrările de mai sus în ordine inversă.

Reglarea adâncimii de găurire

Adâncimea de găurire planificată, puteți să o reglați

după semnul marcat la distanțierul de adâncime pentru găurit la valoarea desemnată prin gradare.

Slăbiți șurubul de siguranță(13), care se ață la distanțierul de adâncime pentru găurit.

Cu ajutorul gradației de adâncime, puteți regla lungimea propusă.

Șurubul de asigurare, restrângeți-l în poziția inițială anterioară slăbirii.

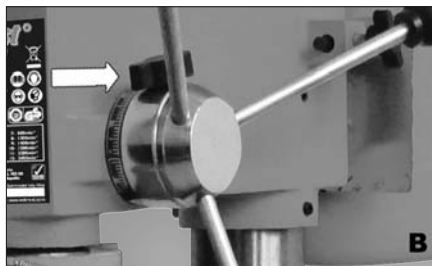

Reglarea mesei

Înălțimea mesei poate fi reglată, și ea poate învârtită în sus sau jos.

Reglarea înălțimii

Slăbiți obiectul de susținere pentru asigurarea sprijinului (6).

Fixați înălțimea dorită a mesei (18).

Strângeți obiectul de susținere pentru asigurarea sprijinului.

Învârtire

Slăbiți șurubul de siguranță a mesei (7).

Învârtiți masa (18) în poziția dorită.

Strângeți șurubul de siguranță a mesei.



Reglarea vitezei

Opriti mașina, și pentru schimbarea vitezei așteptați ca mașina să se oprească totalmente.

rotațiile depind de diametrul burghiului și de materialul piesei prelucrate.

Înlăturați șurubul (3) și deschideți carcasa (2).

Slăbiți șurubul pentru dispozitivul de tensionare a curelei (4) și împingeți carcasa motorului (16) în față, slăbind astfel întinderea curelei de transmisie (23).

Apucați bara de împingere (5) prin tragerea șurubului a barei de împingere.

Așezați cureaua de transmisie pe transmisia melcului (22) și pe transmisia motorului (21) prin utilizarea

vreunei combinații desenate în interiorul carcasei.
Slăbiți șurubul barei de împingere și împingeți carcasa motorului în spate, întinzând astfel cureaua de transmisie.

Prindeți bara de împingere cu șurubul barei.

Închideți carcasa la loc și strângeți șuruburile.

Fixați viteza în funcție de materialul de găurit și reglați și diametrul găuririi.

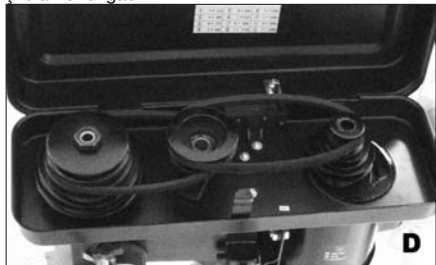

Pornirea

Apăsați butonul verde de pornire "I". Motorul va demara.

Oprirea

Apăsați butonul roșu de oprire "O". Motorul se va opri.

ATENȚIE! Risc de rănire cu burghiul!

Așteptați oprirea totală a motorului!

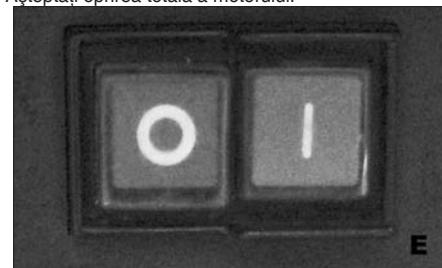

CURĂȚIRE SI INTRETINERE

! Înainte de operațiunile de curățare și intretinere deconectați aparatul de la rețeaua electrică.

Aparatul nu necesită intretinere specială.

Curățați cu regulatitate deschizăturile de aerisire.

Patrați aparatul la loc uscat și ferit de copii.

Nu curățați aparatul cu material aspru sau cu muchii ascuțite.

Aparatul folosiți-l numai atunci când aveți mâinile uscate.

Ungere

Odată la trei luni, reglați adâncimea maximă de găurit la maxim și ungeți ușor burghiul cu ulei.

Păstrarea aparatului, dacă nu este folosit timp mai îndelungat

Nu păstrați aparatul într-un loc cu temperatură ridicată.

Dacă este posibil, păstrați dispozitivele în locuri cu temperatură și umiditate constantă.

DATE TEHNICE

Tensiune nominală	230 V
Frecvență	50 Hz
Putere	450W
Turatie în gol	220-2450 min-1
Suprafața de lucru	200 x 195 mm
Diametrul mandrinei	16 mm
Max. chuck distanta de la baza	524 mm
Viteze de găurire	12
Chuck accident vascular cerebral	60 mm
Max. distanta de la tabelul de mandrina	350 mm
Descarcare chuck	126 mm
Comutator de pornire înaltime totală	840 mm
Clasa de protecție	I.
Masa	36 kg

Gradul de presiune acustică măsurat după norma EN 61029:

LpA (presiunea acustică)	79 dB (A)	KpA=3
LWA (puterea acustică)	92 dB (A)	KwA=3

Luăți măsuri pentru protecție împotriva zgomotului.

Utilizați protecția auzului, întotdeauna când presiunea acustică depășește nivelul de 80 dB (A)

Valoarea efectivă măsurată a accelerării conform normei EN 61029:

$$<2,5 \text{ m/s}^2 \quad K=1,5$$

! AVERTISMENT: Valoarea emisiilor de vibrații în timpul utilizării actuale a uneltelor manuale electrice poate diferi de valoarea declarată, în funcție de modul în care sunt utilizate instrumentele și în funcție de următoarele condiții:

Modul de utilizare al uneltelor electrice și tipul materialului tăiat sau găurit. Starea și modul de întreținere. Exactitatea alegerii accesoriilor folosite și asigurarea ascuțimii și a unei stări bune. Stabilitatea prinderii mânerelor, utilizarea de echipamente antivibrații. Folosirea adecvată a uneltelor electrice pentru scopul pentru care au fost proiectate și respectarea procedurii de lucru în conformitate cu instrucțiunile producătorului.

Atunci când acest instrument nu este utilizat corespunzător, poate provoca sindromul vibrației mână-braț.

! AVERTISMENT: Pentru clarificare, este necesar să se ia în considerare nivelul de acționare a vibrațiilor în condițiile specifice de utilizare în toate componentele ciclului de funcționare, de exemplu perioada în care uneltele manuale sunt oprite (în afara perioadei de funcționare) și atunci când rulează în gol, deci nu exercită o acțiune. Acest lucru poate reduce în mod semnificativ nivelul de expunere pe tot parcursul ciclului de lucru. Minimizați riscul în uenței vibrațiilor, utilizați dăți ascuțite, burghie și cuțite.

Păstrați uneltele în conformitate cu aceste instrucțiuni și asigurați lubrifierea lor (dacă este necesar).

În caz de folosire regulată a uneltelor, investiți în echipamente antivibrații.
Nu utilizați instrumentele la temperaturi sub 10 ° C.
Programați-vă lucrul astfel încât munca cu uneltele manuale electrice producătoare de vibrații să fie repartizată pe mai multe zile.

Modificări rezervate!

OCROTIREA MEDIULUI ÎNCONJURĂTOR PRELUCRAREA DEȘEURILOR



Utilajele electrice, anexele și ambalajele ar trebui să fie returnate pentru o revalorificare care să nu dăuneze mediului înconjurător.

Nu aruncați aparatura electrică la deșeurile casnice!

Conform directivei europene WEEE (2002/96/ES) cu privire la instalațiile electrice și electronice vechi și aproximarea acestora în legislațiile naționale, predați instrumentele electrice nefolosibile la magazin cu ocazia cumpărării unor aparate asemănătoare sau la centrele de colectare accesibile destinate colectării și lichidării aparatelor electrice. Aparatura electrică astfel predată va fi adunată, demontată și trimisă spre o revalorificare, astfel încât să nu afecteze mediul înconjurător.

Produsul îndeplinește exigențele regulamentului RoHS (2002/95/EC)

GARANTIE

Condițiile de garanție se a a in documentul alăturat.

Data fabricației

Data fabricației se poate citi din codul de fabricație situat pe eticheta produsului. Formatul codului de fabricație este AAAA-CCCC-DD-HHHHH unde CCCC este anul și DD este luna fabricației.

ES DECLARAȚIE DE CONFORMITATE

Noi, importatorul din UE

WETRA-XT, ČR s.r.o.

Náchodská 1623

193 00 Praha 9, Czech Republic

IČO: 25632833

declarăm că produsul

Tip:

AE1S45N

Denumirea:

MAȘINĂ DE GĂURIT CU COLOANĂ

Parametrii tehnici:

Valori electricei	230V~50Hz
Putere	450W
Turatie in gol	220-2450min ⁻¹
Diametrul mandrinei	16 mm

Respectă toate dispozițiile următoarelor regulamente ale Uniunii Europene:

EC Machinery Directive (MD)	2006/42/EC (98/37/EC)
EC Low Voltage Directive (LVD)	2006/95/EC
EC Electromagnetic Compatibility Directive (EMC)	2004/108/EC
Noise directive (ND)	2005/88/EC (2000/14/ EC)

Testarea produsului și examinarea ES a tipului au fost realizate de către firma autorizată:

TÜV SÜD Product Service GmbH, Ridlerstrasse 65, 80339, München, Germany
Identification No.: 0123

Caracteristicile și specificațiile tehnice ale produsului corespund următoarelor norme UE:

EN 61029-1
EN 55014-1
EN 55014-2
EN 61000-3-2
EN 61000-3-3

CertIFICATELE ȘI REZULTATELE TESTELOR SUNT ÎNREGISTRATE ÎN URMĂTOARELE CERTIFICATE ȘI RAPORTE ALE TESTELOR:

Certificat număr:	Raport test număr:
Z1A 09 12 52404 227	4840308022201
N8 09 12 52404 250	4840308022201
M8 09 12 52404 249	4840308022201

Persoana responsabilă de completarea documentației tehnice:

Alexandr Herda, general manager
WETRA-XT, ČR s.r.o.
Náchodská 1623
193 00 Praha 9, Czech Republic

Data: 2010-03-12

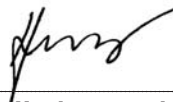

Alexandr Herda, general manager



Praha, 2010-03-12

ZÁRUČNÍ LIST - CZ

Záruční podmínky

1. Na uvedený výrobek zn. ASIST poskytuje spol. Wetra - XT, ČR s.r.o. **24 měsíců** záruku od data prodeje.
2. Tato záruka zahrnuje bezplatnou opravu nebo výměnu vadných - poškozených částí.
3. Vzhledem k tomu, že nářadí ASIST je určeno pouze pro domácí – hobby použití, výrobce ani dovozce nedoporučují používat toto nářadí v extrémních podmínkách a pro podnikatelskou činnost.
4. Záruka nemůže být uplatněna na škody a závady zaviněné neodborným zacházením, přetížením, použitím nesprávného příslušenství, mechanickým poškozením, zásahem nepovolané osoby a přirozeným opotřebením. Záruka se také nevztahuje na poškození z důvodu jiného použití výrobku, než na jaký je určen.
5. Dovozece ani prodejce neodpovídají za škody způsobené neodborným zacházením a obsluhou s tímto výrobkem.
6. V případě uplatnění reklamace doporučujeme předložit doklad, kterým zákazník prokáže zakoupení výrobku, kde bývá vyznačeno: datum prodeje, typové označení výrobku, sériové číslo, razítko prodejny a podpis prodávajícího.
Z důvodu rychlejšího vyřízení reklamace a snadnější identifikaci výrobku doporučujeme nechat si vyplnit záruční list, který je součástí průvodní dokumentace.
7. Doporučujeme nářadí zasílat do záruční opravy s vloženým dokladem o zakoupení výrobku (eventuálně kopii). Z výše uvedených důvodů doporučujeme přiložit vyplněný záruční list. Výrobek zasílejte v pevném obalu (doporučujeme původní obal uzpůsobený přímo na výrobek), zabráníte tím případnému poškození při transportu.
8. Reklamaci uplatněte u prodejců, kde jste výrobek nebo nářadí koupili.
9. Záruční doba se prodlužuje o dobu, po kterou je výrobek nebo nářadí v záruční opravě.
10. Pokud bude servisním technikem při kontrole reklamovaného výrobku zjištěno, že závada byla způsobena nesprávným použitím výrobku a reklamace bude tudíž zamítnuta, bude oprava provedena na náklady majitele výrobku, a to pouze v případě pokud o ni požádá.

Výrobek:

Typ:

Výr. číslo /série/:

Razítko a podpis:

Záznamy opravy:

1.

2.

Datum:

Doporučujeme při uplatnění reklamace předložit doklad o zakoupení výrobku nebo případně záruční list.

Vyrobena pro **Wetra group** v PRC.

Sběrné místo pozáručního servisu:

**WETRA-XT, ČR s.r.o. ,
Náchodská 1623. (dovozece)
Praha 9, Horní Počernice**

ZÁRUČNÍ LIST - SK

Záručné podmienky

1. Na uvedený výrobok zn. ASIST poskytuje spol. Wetra - XT, SR s.r.o. **24 mesiacov** záruku od dátumu predaja.
2. Táto záruka zahŕňa bezplatnú opravu alebo výmenu chybných - poškodených častí.
3. Vzhľadom k tomu, že náradie ASIST je určené výhradne pre domáce – hobby použitie, výrobca ani dovozca nedoporučujú používať toto náradie v extrémnych podmienkach a pre podnikateľskú činnosť.
4. Záruka sa nevzťahuje na škody a závady zavinené neodborným zaobchádzaním, preťažením, použitím nesprávneho príslušenstva, mechanickým poškodením, zásahom nepovolanej osoby a prirodzeným opotrebením. Záruka sa taktiež nevzťahuje na poškodenia z dôvodu iného použitia výrobku, než na aký je určený.
5. Dovozca ani predajca nezodpovedajú za škody spôsobené neodborných zaobchádzaním a obsluhou s týmto výrobkom.
6. V prípade uplatňovania reklamácie je nutné predložiť doklad o zakúpení výrobku, kde musí byť vyznačený dátum predaja, typové označenie výrobku, číslo série, razítko predajne a podpis predávajúceho. Z dôvodu čo najskoršieho vybavenia reklamácie a jednoduchšej identifikácie výrobku doporučujeme nechať si vyplniť záručný list, ktorý je súčasťou sprievodnej dokumentácie.
7. Náradie zasielajte do záručnej opravy s vloženým dokladom o zakúpení výrobku (prípadne kópiu dokladu). Výrobok zasielajte v pevnom obale, (doporučujeme pôvodný obal ktorý je prispôbený na veľkosť a tvar výrobku) zabránite tým prípadnému poškodeniu pri preprave.
8. Reklamáciu uplatňujte u predajcu, kde ste výrobok alebo náradie zakúpili.
9. Záručná doba sa predlžuje o dobu, počas ktorej je výrobok alebo náradie v záručnej oprave.
10. Pokiaľ bude servisným technikom pri kontrole reklamovaného výrobku zistené, že závada bola spôsobená nesprávnym použitím výrobku a reklamácia bude tým pádom zamietnutá, bude oprava prevedená na náklady majiteľa výrobku, a to iba v prípade ak o to požiada.

Výrobok:

Typ:

Výr. číslo /séria/:

Razítko a podpis:

Záznamy opravovne:

1.

2.

Dátum:

Bez predloženia dokladu o zakúpení výrobku, nebude na prípadné reklamácie brany zreteľ !

Vyrobené pre **Wetra group** v PRC.

Zberné miesto pozáručného servisu, dovozca:

**WETRA – XT, SR s.r.o.,
Nám. A. Hlinku 36/9 ,
017 01 Považská Bystrica**

JÓTÁLLASI BIZONYÍTVÁNY - H

A jótállási feltételek.

1. Az adott ASIST márkájú termékre a Wetra – XT, HU Kft. társaság **24 hónap** garanciát nyújt az értékesítés napjától számítva.
2. E garancia tartalmazza a hibás - sérült részek térítés mentes javítását, illetve cseréjét.
3. Figyelemmel arra, hogy az ASIST szerszámok házi – hobbi célra vannak tervezve, sem a gyártó, sem az importőr nem ajánlják a szerszámokat szélsőséges feltételek közt, magas igénybevétel mellett használni.
4. A garancia nem vonatkozik olyan meghibásodásokra és károokra, amelyeket szakszerűtlen használat, vagy túlterhelés okozott, továbbá a nem megfelelő tartozékok használata, mechanikus sérülés vagy avatatlan személy beavatkozása okozott, illetve a természetes elhasználódásra. A garancia szintén nem vonatkozik a termék, az eredeti rendeltetésétől eltérő, más célra való használatából származó sérülésre.
5. Sem az importőr, sem az értékesítő nem felel a szakszerűtlen használat és kezelés okozta károkért.
6. A reklamáció érvényesítése esetén be kell mutatni azt a bizonylatot, amellyel az ügyfél igazolja a termék megvásárlását. A bizonylaton szerepelnie kell a következőknek: eladás dátuma, a termék típusjelölése, sorozatszám, az értékesítőhely pecsétje és az eladó aláírása.
A reklamáció lehető leggyorsabb intézése érdekében, valamint a termék egyszerű azonosítása céljából ajánljuk a garanciális levél kitöltését, amely a kísérő dokumentáció része.
7. A szerszámokat garanciális javításra, együtt a rendszeren kitöltött beszerzési bizonylattal (esetleg ennek másolatával) együtt küldjük. A fenn említett okokból ajánljuk mellékelni a garanciális levezet is. A terméket kemény csomagolásban kérjük küldeni (legjobb ha az eredeti csomagolásban, amely megfelel a termék alakjának és méretének), hogy meggátoljuk a sérülését a szállítási folyamán.
8. A reklamációt annál az értékesítőnél kell érvényesíteni, ahol termék, vagy a szerzsám megvásárlásra került.
9. A jótállási idő meghosszabbodik azzal az idővel, amely alatt a berendezés, vagy a szerszám javítás alatt volt.
10. Ha a reklamált termék ellenőrzése során megállapítást nyer, hogy a meghibásodást a termék helytelen használata okozta és ezért a reklamáció elutasításra kerül, a javítás költségeit a termék tulajdonosa köteles megfizetni, amennyiben kéri a javítást.

Temék:

Típus	Gyártási szám /sorozat/:
Bélyegző és aláírás:	Szervis bejegyzése:
	1.
	2.
Datum:	

A beszerzési bizonylat benyújtása nélkül, az esetleges reklamációk nem lesznek figyelembe véve !!!

A **Wetra group** részére gyártva PRC-ben.
A garancián túli javítások gyűjtőhelye, importőr:

**Wetra-XT, HU Kft. ,
2330 Dunaharaszti
Ipari park északi terület Pf.:62
(V&T logisztikai központ)**

CERTIFICAT DE GARANTIE - RO

Produsul:..... Model:.....
Serie:.....

TERMEN DE GARANTIE 24 luni

Achitat cu factura nr:..... Data vanzarii:.....
Vindut prin..... Din data de
Adresa..... Tel.....

In conformitate cu prevederile legale in vigoare, SC.WETRA-XT GRUP SRL, garanteaza ca produsele comercializate corespund documentelor de calitate ale furnizorului extern si standarelor inscrise in buletinele de incercari / certificatele tip existente la sediul firmei.

S-a efectuat proba de functionare a aparatului, s-au predate instructiunile de instalare, utilizare si intretinere – in limba romana, toate accesoriile, s-a prezentat modul de utilizare si s-a predate aparatul in perfecta stare de functionare ; s-a verificat corectitudinea datelor inscrise in certificatul de garantie.

Drepturile consumatorului sunt in conformitate cu legea 449/2003 si O.G. 21/92 modificata si completata de O.G. 58/2000 si nu numai .

Durata medie de utilizare a aparatului este de 3 ani.

ATENȚIE !

Produsele au fost concepute si fabricate pentru a fi utilizate **EXCLUSIV** in scopuri casnice, nu sunt garantate pentru activitati profesionale (ateliere specializate, servicii catre populatie, restaurante, etc).

CUMPARATOR:		Am luat cunostinta de modul correct de utilizare al aparatului si de clauzele de garantie.
ADRESA :		
CALITATE :		Semnatura client :
TELEFON :		

Semnatura si stampila vinzatorului: _____
Importator: SC WETRA-XT Grup s.r.l
Str. OLTETULUI Nr. 15 , Sector 2, BUCURESTI
postal code no. 023 818, Romania



Semnatura si stampila importatorului: _____

Fabricat în PRC pentru grupul **Wetra**.

CONDITII DE GARANTIE:

1. In cazul solicitarilor de reparatii in garantie, cumparatorul este obligat sa prezinte **certificatul de garantie** impreuna cu **chitanta / factura originala** de cumparare a aparatului.
2. Perioada de garantie acordata de fabricant pentru aparatele mentionate pe factura / chitanta de functionare este de **24 luni** si decurge dela data cumpararii.
3. Garantia nu se extinde asupra accesoriilor si consumabilelor produselor, precum nici asupra tuturor ansamblurilor casabile ci intra in componenta produselor achizitionate. Deasemeni garantia nu acopera lipsa unui accesoriu sau parti a produsului, lipsa constatata dupa achizitionarea acestuia.
4. Durata termenului de garantie se prelungeste cu timpul scurs de la data la care consumatorul a reclamat defectarea produsului si pina la data repunerii acestuia in stare de functionare.
5. Deteriorari de genul zgirieturilor sau rupturilor elementelor demontabile sau nedemontabile, care nu au fost aduse la cunostinta vinzatorului in momentul achizitionarii, nu intra in garantie.

PIERDEREA GARANTIEI :

Garantia se pierde la indeplinirea oricareia dintre conditiile de mai jos:

1. Neprezentarea la solicitarea reparatiei a chitantei / facturii originale de cumparare a produsului, insotita de prezentul certificate de garantie avind toate rubricile completate.
2. Nerespectarea de catre cumparator a conditiilor de transport , manipulare, instalare, utilizare si intretinere precizate in prospectele si instructiunile ce insotesc produsul la livrare si de care cumparatorul a luat cunostiinta.
3. Constatarea de catre specialistii firmei a faptului ca defectul reclamat se datoreaza vinei

- cumparatorului.
- Incredintarea produsului spre a fi reparat altor persoane / firme neautorizate.
 - Utilizarea produsului in alt regim decit cel casnic, pentru activitati profesionale ca: spalatorii auto, ateliere specializate, firme de prestari servicii catre populatie, etc.
 - Modificarea/ desigilarea aparatului de catre persoane necalificate / neautorizate.
 - Constatarea ca, din vina clientului, seria de pe produs este stearsa.

IMPORTANT !

Reparatiile necorespunzatoare efectuate asupra apartului pot afecta securitatea acestuia si pot produce defectiuni iremediabile. Pentru a evita aceste situatii, recomandam efectuarea oricaror reparatii / verificari in exclusivitate la centrele autorizate de catre IMPORTATOR.

Adrese SERVICE pentru perioada de garantie si post garantie :

Localitate	Denumire firma	Adresa	Tel / Fax
Bacau	SC GEFINA SRL	STR.VICTOR BABES NR16 ONESTI	Tel:0234-320749
Bacau	SC MENTOR ELECTRIC SRL	STR. 9 MAI NR. 21	Tel:0234-531938 Fax:0234-546728
Baia Mare	SC ONEDIN SRL	STR.FLORILOR nr. 3/78	Tel:0262-221016 Tel-Fax:0262-224850
Brasov	SC AUSTRIA GENERAL INVEST SRL	Bdul.SATURN 32	Tel/Fax:0268-311360, 326606 Mobil:0722516816
Bucuresti	SC AUSTRIA GENERAL INVEST SRL	Bdul.Dimitrie Pompei nr. 8, cladirea FEPEP – sector 2	Tel/Fax:021-2427636
Buzau	SC ELECTRONICA ELVO SRL	Bdul.Unirii bl.126 ap.1 parter	Tel:0238-712522
Carei	PF PASZTI MIHAI	Str.Mihai Viteazu nr. 13 bl.MV13 ap12	Tel:0261-861018
Cluj Napoca	TELEZIMEX SA	Str.Izlazului nr.18	Tel:0264-425250 Fax:0264-425106
Constanta	SC DIMOS IMPEX SRL	Str.Bucuresti 26A	Tel:0241-690277, 692417 Fax: 0241-548211
Craiova	SC STITECH SRL	Str.Craiovită Noua bl.15 parter	Tel:0251-414854
Craiova	SC ELECTRONICA SERVICE AV SRL	Str.Bazlac nr. 8	Tel:0251-546562
Galati	SC AMARDI SRL	Str.Traian nr. 64 bl.G parter	Tel:0236-312200 Fax:0236-312648
Iasi	SC SAT SRL	Str.Stefan cel Mare 11-13	Tel:0232-264389 Fax:0232-214621
Onesti	SC GEFINA SRL	Str,Victor Babes nr. 16	Tel:0234-320749
Oradea	SC UMISERV 13 SRL	Str.Pitestiilor nr. 16	Tel:0259-420000
Pitesti	SC BRIDEL SRL	Str.Pictor Nicolae Grigorescu Complex 2 Cocosi	Tel:0248-218218 Fax:0248-215450
Pitesti	SC SERVICE PLUS SRL	Cartier Trivale bl.P1 sc.B parter	Tel:0248-271616
Ploiesti	SC DIADVOX SRL	Str.Jepilor nr. 2	Tel:0244-593251
Sibiu	SC HOBBY ELECTRONICE SRL	Str.9 MAI nr. 35	Tel:0269-241141
Suceava	SC CRISTOFAN SRL	Str.Mihai Viteazu 37	Tel:0744272683
Tg.Mures	SC EURANIS SERVICE SRL	Bdul.1848 nr. 23B	Tel:0265-262509
Tg.Mures	SC ALTISAN SERVICE TEAM SRL	Piata BOLYAI nr. 9 ap. 2	Tel:0265-266445
Timisoara	SC SERVICE SOLUTIONS SRL	Str.Mircea cel Batrin 24	Tel:0256214877

REPARATII EFECTUATE IN PERIOADA DE GARANTIE:

DATA INTRARII	DATA IESIRII	CONSTATARI	REMEDIERI	LUCRATOR	SEMNATURA CLIENT

CZ- Seznam částí		SK- Zoznam částí		H - Reszek jegyzéke		RO- Lista componentelor	
no.	Název	Názov	Elnevezés			Denumire	
1	Podstavec	Podstavec	Talapat			Talpă	
2	Spodní držák podpěry	Spodný držiak podpery	Alsó támasztartó			Sustinătorul inferior al sprijinului	
3	Podložka	Podložka	Alátét			Șaibă	
4	Pružná podložka	Pružná podložka	Rugalmas alátét			Șiabă elastică	
5	Šroub	Skrutka	Csavar			Șurub	
6	Sloup	Stĺp	Oszlop			Stâlp	
7	Ozubení	Ozubenie	Fogazás			Angrenajul dințat	
8	Šroub	Skrutka	Csavar			Șurub	
9	Pružná podložka	Pružná podložka	Rugalmas alátét			Șiabă elastică	
10	Stůl	Stôl	Asztal			Masă	
11	Stupnice	Stupnica	Skálán			Șcale	
12	Upevňovací blok	Upevňovací blok	Rögzítő blokk			Bloc de fixare	
13	Závitnice	Závitnica	Csigavonal			Clupă de filieră-filetată	
14	Klika	Kľuka	Tengely			Ax	
15	Přidržovací rameno	Pridržiavací rameno	Rögzítő szalag			Bandă de fixare	
16	Ozubené kolečko	Ozubené koleso	Fogaskerék			Roată dințată	
17	Kolík	Kolík	Pálcika			Bețișor	
18	Šroub	Skrutka	Csavar			Șurub	
19	Šroub	Skrutka	Csavar			Șurub	
20	Objímka	Objímka	Tokja			Carcasa	
21	Uzávěr rukojeti	Uzáver rukoväte	A markolat zárja			Blocarea mânerului	
22	Přidržovací rameno	Pridržiavací rameno	Rögzítő szalag			Bandă de fixare	
23	Upínací deska	Upinacia doska	Szorítólap			Placă de strângere	
24	Kolík	Kolík	Pálcika			Bețișor	
25	Zajišťovací objímka	Zaistovacia objímka	Biztosítóhüvely			Mufă-manșon de asigurare	
26	Zajišťovací šroub nastavení	Zaistovacia skrutka nastavenia	Biztosítócsavar beállítások			Șurub de siguranță reglaje	
27	Stupnice	Stupnica	Skálán			Șcale	
28	Hřídel	Hriadeľ	Tengely			Ax	
29	Kolík	Kolík	Pálcika			Bețișor	
30	Zajišťovací šroub	Zaistovacia skrutka	Biztosítócsavar			Șurub de siguranță	
31	Kolík	Kolík	Pálcika			Bețișor	
32	Zajišťovací šroub	Zaistovacia skrutka	Biztosítócsavar			Șurub de siguranță	
33	Matice	Matica	Anyacsavar			Piuliță	
34	Pružina	Pružina	Rugó			Arc	
35	Kryt	Kryt	Köpeny			Carcasă	
36	Matice	Matica	Anyacsavar			Piuliță	
37	Motor	Motor	Motor			Motor	
38	Matice	Matica	Anyacsavar			Piuliță	
39	Podložka	Podložka	Alátét			Șaibă	
40	Pružná podložka	Pružná podložka	Rugalmas alátét			Șiabă elastică	
41	Upínací deska	Upinacia doska	Szorítólap			Placă de strângere	
42	Šroub	Skrutka	Csavar			Șurub	
43	Hřídel	Hriadeľ	Tengely			Ax	
44	Podložka	Podložka	Alátét			Șaibă	
45	Skrine	Skríňa	Szekrény			Sertar	
46	Vypínač	Vypínač	Kapcsoló			Întrepător	
47	Podložka	Podložka	Alátét			Șaibă	
48	Šroub	Skrutka	Csavar			Șurub	
49	Šroub	Skrutka	Csavar			Șurub	
50	Podložka	Podložka	Alátét			Șaibă	

CZ- Seznam částí		SK- Zoznam částí	H - Reszek jegyzéke	RO- Lista componentelor
no.	Název	Názov	Elnevezés	Denumire
51	Zajišťovací šroub	Zaist'ovacia skrutka	Biztosítócsavar	Șurub de siguranță
52	Kolečko - Řemenice	Koleso - Remenica	Kerék - Szíjtárcsa	Roată – Roată de curea
53	Šroub	Skrutka	Csavar	Șurub
54	Pouzdro	Púzdro	Tok	Carcasă
55	Mikrospínač	Mikrospínač	Mikrokapcsoló	Micrinterupător
56	Šroub	Skrutka	Csavar	Șurub
57	Svorka	Svorka	Csíptetője	Clema
58	Kryt	Kryt	Köpeny	Carcasă
59	Přidržívací rameno	Pridržiavací rameno	Rögzítő szalag	Bandă de fixare
60	Kryt	Kryt	Köpeny	Carcasă
61	Řemen	Remeň	Szj	Curea
62	Kolečko - Řemenice	Koleso - Remenica	Kerék - Szíjtárcsa	Roată – Roată de curea
63	Pojistný kroužek	Poistný krúžok	Biztosító karika	Inel de siguranță
64	Ložisko	Ložisko	Csapágy	Rulment
65	Hřídel	Hriadel	Tengely	Ax
66	Ložisko	Ložisko	Csapágy	Rulment
67	Řemen	Remeň	Szj	Curea
68	Kolečko - Řemenice	Koleso - Remenica	Kerék - Szíjtárcsa	Roată – Roată de curea
69	Zajišťovací šroub	Zaist'ovacia skrutka	Biztosítócsavar	Șurub de siguranță
70	Hřídel	Hriadel	Tengely	Ax
71	Pojistný kroužek	Poistný krúžok	Biztosító karika	Inel de siguranță
72	Ložisko	Ložisko	Csapágy	Rulment
73	Ložisko	Ložisko	Csapágy	Rulment
74	Pojistný kroužek	Poistný krúžok	Biztosító karika	Inel de siguranță
75	Podložka	Podložka	Alátét	Șaibă
76	Hřídel	Hriadel	Tengely	Ax
77	Ložisko	Ložisko	Csapágy	Rulment
78	Ochranný kryt	Ochranný kryt	Köpeny	Scut protector
79	Hřídel	Hriadel	Tengely	Ax
80	Hřídel	Hriadel	Tengely	Ax
81	Sklíčidlo	Skľučovadlo	Persely	Bucșă

CZ- Montážní schéma, SR- Montážna schéma,

H - Szerelési ábra, RO- Desen de montare,

