

# **Asist**®

**CORDLESS  
SCREWDRIVER 4.8V**



## **AE25048CNI**

CZ – AKU ŠROUBOVÁK 4,8V	- Návod k obsluze	<b>4 - 8</b>
SK – AKU SKRUTKOVÁČ 4.8V	- Návod na použitie	<b>9 - 13</b>
H – AKKUS CSAVARHÚZÓ 4,8V	- Kezelési utasítás	<b>14 - 18</b>
RO – ȘURUBELNIȚA CU ACUMULATOR 4,8V	- Instrucțiuni de utilizare	<b>19 - 24</b>

## SYMBOLS



Read operating instructions before use  
Před prvním použitím si přečtěte návod k obsluze  
Pred prvim použitím si prečítajte návod na použitie  
Beüzemelés előtt olvassa el a használati utasítást  
Cititi cu atentie instructiunile inainte de a folosi produsul



Warning  
Nebezpečí  
Nebezpečie  
Figyelmeztetés  
Atentie



Wear ear protection  
Používejte ochranu sluchu  
Používajte ochranu sluchu  
Használjon fülvédőt  
Folositi protectie fonica



Wear eye protection  
Používejte ochranu zraku  
Používajte ochranu zraku  
Használjon védőszemüveget  
Folositi ochelari de protectie



Wear dust mask  
Používejte ochrannou dýchací roušku  
Používajte ochrannú dýchaciu rúžku  
Használjon porvédő maszkot  
Folositi masca impotriva prafului



Double insulation  
Dvojitá izolace  
Dvojitá izolácia  
Dupla szigetelés  
Dubla izolare



Indoor use only  
Pouze pro vnitřní použití  
Iba na vnútorné použitie  
Csak beltéri használatra  
A se folosi doar in spatii acoperite



Do not expose to rain or water  
Nevystavujte dešti nebo vodě  
Nevistavujte daždu alebo vode  
Nu expuneti la apa sau ploaie  
Ne tegye ki nedvességnek



Do not burn  
Nevhazujte do ohně  
Nehádzajte do ohňa  
Ne dobja tüzbe.  
Nu expuneti la căara deschisa

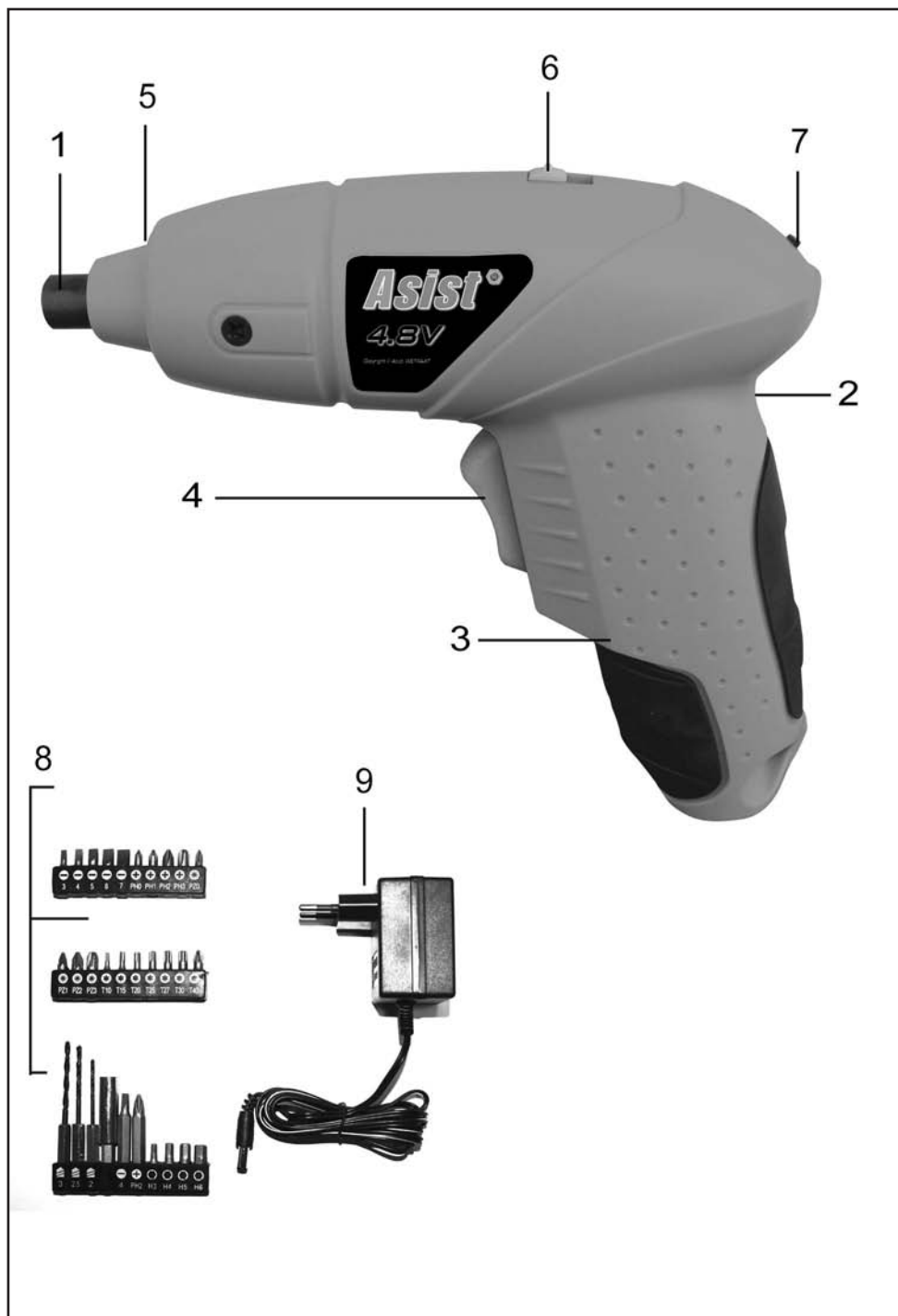

CZ

## AE2S048CNI - AKU ŠROUBOVÁK 4.8V

## OBECNÉ BEZPEČNOSTNÍ POKYNY

**Typy bezpečnostní pokyny si pečlivě prostudujte, zapamatujte a uschovejte**

**UPOZORNĚNÍ:** Při používání elektrických strojů a elektrických nářadí je nutno respektovat a dodržovat následující bezpečnostní pokyny z důvodů ochrany před úrazem elektrickým proudem, zraněním osob a nebezpečím vzniku požáru. Výrazem „elektrické nářadí“ je ve všech níže uvedených pokynech myšleno jak elektrické nářadí napájené ze sítě (napájecím kabelem), tak nářadí napájené z baterie (bez napájecího kabelu).

### 1. Pracovní prostředí

- a)** Udržujte pracovní prostor v čistém stavu a dobře osvětlen. Nepořádek a trmavá místa na pracovišti bývají příčinou úrazů. Ukliděte nářadí, které právě nepoužíváte.
- b)** Nepoužívejte elektrické nářadí v prostředí s nebezpečným vznikem požáru nebo výbuchu, to znamená v místech, kde se vyskytují hořlavé kapaliny, plyny nebo prach. V elektrickém nářadí vzniká na komutátoru jiskření, které může být příčinou vznícení prachu nebo výparů.
- c)** Při používání el. nářadí zamezte přístupu nepovolovaných osob, zejména dětí, do pracovního prostoru! Budete-li vyrušováni, můžete ztratit kontrolu nad prováděnou činností. V žádném případě nenechávejte el. nářadí bez dohledu. Zabraňte zvířatům přístup k zařízením.

### 2. Elektrická bezpečnost

- a)** Vidlice napájecího kabelu elektrického nářadí musí odpovídat síťové zásuvce. Nikdy jakýmkoliv způsobem neupravujte vidlici. K nářadí, které má na vidlici napájecího kabelu ochranný kolík, nikdy nepoužívejte rozvodky ani jiné adaptéry. Nepoškozené vidlice a odpovídající zásuvky omezi nebezpečí úrazu elektrickým proudem. Poškozené nebo zamožané napájecí kabely zvyšují nebezpečí úrazu elektrickým proudem. Pokud je síťový kabel poškozen, je nutno jej nahradit novým síťovým kabelem, který je možné získat v autorizovaném servisním středisku nebo u dovozce.
- b)** Vyvarujte se dotyku těla s uzemněnými předměty, jako např. potrubí, tělesa ústředního topení, sporáky a chladničky. Nebezpečí úrazu elektrickým proudem je větší, je-li vaše tělo spojeno se zemí.
- c)** Nevystavujte elektrické nářadí dešti, vlhku nebo mokru. Elektrického nářadí se nikdy nedotýkejte mokrou rukama. Elektrické nářadí nikdy neumývejte pod tekoucí vodou ani ho nepouštějte do vody.
- d)** Nepoužívejte napájecí kabel k jinému účelu, než pro jaký je určen. Nikdy nenoste a netahajte elektrické nářadí za napájecí kabel. Nevytahujte vidlici ze zásuvky tahem za kabel. Zabraňte mechanickému poškození elektrických kabelů ostrými nebo horkými předměty.
- e)** El. nářadí bylo vyrobeno výlučně pro napájení střídavým el. proudem. Vždy zkontrolujte, že elektrické napětí odpovídá údajům uvedeným na typovém štítku nářadí.
- f)** Nikdy nepracujte s nářadím, které má poškozený el. kabel nebo vidlici, nebo spadlo na zem a je jakýmkoliv způsobem poškozené.
- g)** V případě poškození prodlužovacího kabelu vždy zkontrolujte, že jeho technické parametry odpovídají údajům uvedeným na typovém štítku nářadí. Je-li elektrické nářadí používáno venku, používejte prodlužovací kabel vhodný pro venkovní použití. Při použití prodlužovacích bundů je nutné je rozvinout, aby nedocházelo k přehřátí kabelu.
- h)** Je-li elektrické nářadí používáno ve vlhkých prostorech nebo venku, je povoleno jej používat pouze, pokud je zapojeno do el. obvodu s proudovým chráničem  $\leq 30$  mA. Použití el. obvodu s chráničem /RCD/ snižuje riziko úrazu elektrickým proudem.
- i)** Ruční el. nářadí držte výhradně za izolované prvky určené k uchopení, protože při provozu může dojít ke kontaktu řezacího či vrtačického příslušenství se skrytým vodičem nebo s napájecí šňůrou nářadí.

### 3. Bezpečnost osob

- a)** Při používání elektrického nářadí buďte pozorní a ostražití, věnujte maximální pozornost činnosti, kterou právě provádíte. Soustředte se na práci. Nepracujte s elektrickým nářadím pokud jste unaveni, nebo jste-li pod vlivem drog, alkoholu nebo léků. I chvilková nepozornost při používání elektrického nářadí může vést k vážnému poranění osob. Při práci s el. nářadím nejezte, nepijte a nekuřte.
- b)** Používejte ochranné pomůcky. Vždy používejte ochranu zraku. Používejte ochranné prostředky odpovídající druhu práce, kterou provádíte. Ochranné pomůcky jako např. respirátor, bezpečnostní obuv s protiskluzovou úpravou, pokrývka hlavy nebo ochranná sluchová souprava v souladu s podmínkami práce snižují riziko poranění osob.
- c)** Vyvarujte se neúmyslného zapnutí nářadí. Nepřenášejte nářadí, které je připojeno k elektrické síti, s prstem na spínači nebo na spoušti. Před připojením k elektrickému napájení se ujistěte, že spínač nebo spoušť jsou v poloze „vypnuto“. Přenášení nářadí s prstem na spínači nebo zapojování vidlice nářadí do zásuvky se zapnutým spínačem může být příčinou vážných úrazů.
- d)** Před zapnutím nářadí odstraňte všechny seřizovací klíče a nástroje. Seřizovací klíč nebo nástroj, který zůstane připevněn k otáčející se části elektrického nářadí může být příčinou poranění osob.
- e)** Vždy udržujte stabilní postoj a rovnováhu. Pracujte jen tam, kam bezpečně dosáhnete. Nikdy nepřeceňujte vlastní sílu. Nepoužívejte elektrické nářadí, jste-li unaveni.
- f)** Oblékejte se vhodným způsobem. Používejte pracovní oděv. Nenoste volné oděvy ani šperky. Dbejte na to, aby se vaše vlasy, oděv, rukavice nebo jiná část vašeho těla nedostala do přílišné blízkosti rotujících nebo

rozpálených částí el.nářadí.

**g)** Připojte zařízení k odsávání prachu. Jestliže má nářadí možnost připojení zařízení pro zachycování nebo odsávání prachu, zajistěte, aby došlo k jeho řádnému připojení a používání. Použití těchto zařízení může omezit nebezpečí vznikající prachem.

**h)** Pevně upevněte výrobek. Použijte truhlářskou svěrku nebo svěrák pro upevnění dílu, který budete obrábět.

**i)** Nepoužívejte elektrické nářadí pokud jste pod vlivem alkoholu, drog, léků nebo jiných oramných či návykových látek.

### 4. Používání elektrického nářadí a jeho údržba

**a)** El. nářadí vždy odpojte z el. sítě v případě jakéhokoliv problému při práci, před každým čišněním nebo údržbou, při každém přesunu a po ukončení práce! Nikdy nepracujte s el. nářadím, pokud je jakýmkoliv způsobem poškozené.

**b)** Pokud začne nářadí vydávat abnormální zvuk nebo zápach, okamžitě ukončete práci.

**c)** Elektrické nářadí nepřetěžujte. Elektrické nářadí bude pracovat lépe a bezpečněji, pokud jej budete provozovat v otáčkách, pro které bylo navrženo. Používejte správné nářadí, které je určeno pro danou činnost. Správné nářadí bude lépe a bezpečněji vykonávat práci, pro kterou bylo konstruováno.

**d)** Nepoužívejte elektrické nářadí, které nelze bezpečně zapnout a vypnout ovládacím spínačem. Používání takového nářadí je nebezpečné. Vadné spínače musí být opraveny certifikovaným servisem.

**e)** Odpojte nářadí od zdroje elektrické energie předtím, než začnete provádět jeho seřizování, výměnu příslušenství nebo údržbu. Tuto opatření zamezí nebezpečí náhodného spuštění.

**f)** Nepoužívané elektrické nářadí ukliděte a uschovejte tak, aby bylo mimo dosah dětí a nepovolných osob. Elektrické nářadí v ruce nezkušených uživatelu může být nebezpečné. Elektrické nářadí skladujte na suchém a bezpečném místě.

**g)** Udržujte elektrické nářadí v dobrém stavu. Pravidelně kontrolujte seřízení pohyblivých se částí a jejich pohyblost. Kontrolujte zda nedošlo k poškození ochranných krytů nebo jiných částí, které mohou ohrozit bezpečnou funkci elektrického nářadí. Je-li nářadí poškozeno, před dalším použitím zajistěte jeho řádnou opravu. Mnoho úrazů je způsobeno špatně udržovanými elektrickým nářadím.

**h)** Řezací nástroje udržujte ostré a čisté. Správné udržování a naostření nástroje usnadní práci, omezí nebezpečí zranění a práce s nimi se snáze kontroluje. Použití jiných příslušenství než těch, která jsou uvedena v návodu k obsluze mohou způsobit poškození nářadí a být příčinou zranění.

**i)** Elektrické nářadí, příslušenství, pracovní nástroje atd. používejte v souladu s těmito pokyny a takovým způsobem, který je předepsán pro konkrétní elektrické nářadí a to s ohledem na dané podmínky práce a druh prováděné práce. Používání nářadí k jiným účelům, než pro které je určeno, může vést k nebezpečným situacím.

### 5. Používání akumulátorových nářadí

**a)** Před vložením akumulátoru se přesvědčte, že je vypnác v poloze „0-vypnuto“. Vložení akumulátoru do zapnutého nářadí může být příčinou nebezpečných situací.

**b)** K nabíjení akumulátorů používejte pouze nabíječky předepsané výrobcem. Použití nabíječky pro jiný typ akumulátoru může mít za následek jeho poškození a vznik požáru.

**c)** Používejte pouze akumulátory určené pro dané nářadí. Použití jiných akumulátorů může být příčinou zranění nebo vzniku požáru.

**d)** Pokud není akumulátor používán, uchovávejte ho odděleně od kovových předmětů jako jsou svorky, klíče, šrouby a jiné drobné kovové předměty, které by mohly způsobit spojení jednoho kontaktu akumulátoru s druhým. Zkratování akumulátoru může způsobit zranění, popáleniny nebo vznik požáru.

**e)** S akumulátory zacházejte šetrně. Při nešetrném zacházení může z akumulátoru uniknout chemická látka. Vyvarujte se kontaktu s touto látkou a pokud i přesto dojde ke kontaktu, vymyjte postižené místo proudou tekoucí vody. Pokud se chemická látka dostane do očí, vyhledejte ihned lékařskou pomoc. Chemická látka z akumulátoru může způsobit vážná poranění.

### 6. Servis

**a)** Nevyměňujte části nářadí, neprovádějte sami opravy, ani jiným způsobem nezasažujte do konstrukce nářadí. Opravy nářadí světe kvalifikovaným osobám.

**b)** Každá oprava nebo úprava výrobku bude oprávnění naší společnosti je nepřipustná a může způsobit úraz, nebo škodu uživateli.

**c)** Elektrické nářadí vždy nechte opravit v certifikovaném servisním středisku. Používejte pouze originální nebo doporučené náhradní díly. Zajistěte tak bezpečnost Vaši i Vašeho nářadí.

## DOPLŇUJÍCÍ BEZPEČNOSTNÍ POKYNY

Před použitím si prosím přečtěte tyto bezpečnostní pokyny a pečlivě je uschovejte.

**! - Tento symbol označuje nebezpečí zranění, nebo poškození zařízení .**

! V případě nedodržení pokynů uvedených v této příručce, hrozí riziko úrazu.

! Aku-šroubovák odpovídá platným technickým předpisům a normám.

! Nepoužívejte nářadí, příslušenství ani nabíječku k jiným účelům než jsou ty, pro které jsou navrženy.

### **Bezpečnostní pokyny pro akumulátor a nabíječku.**

! 1. Ověřte si, že elektrický proud, který je v el. síti, je totožný s hodnotami, které jsou uvedeny na nabíječce akumulátoru.

! 2. Nedovolte, aby vlhkost, déšť či stříkající voda dosáhly na místo nabíjení

! 3. Nenabíjete akumulátor, když je teplota pod 10 °C nebo nad 40 °C. Nabíjení akumulátoru při extrémních teplotách může snížit jeho životnost.

! 4. Udržujte nabíječku čistou, bez prachu a nečistot.

! 5. Vyhněte se nebezpečí výbuchu! Nikdy nevhazujte akumulátory do vody nebo ohně.

! 6. V případě požáru se snažte uhasit oheň pomocí zeminy nebo písku.

! 7. Baterie a nabíječka se během nabíjení mírně zahřívá.

! Chemické nebezpečí.

Nesnažte se vyjmout vestavěný akumulátor. Chraňte akumulátor před nárazem. Pokud dojde k úniku elektrolytu z akumulátoru, je nutné zabránit styku s pokožkou. Pokud přece jen ke kontaktu elektrolytu s pokožkou dojde, opláchněte postižené místo ihned vodou. V případě, že se Vám elektrolyt dostane do očí, okamžitě vyhledejte lékaře.

**- Používejte ochranné prostředky proti hluku, prachu a vibracím !!!**

### **TYTO BEZPEČNOSTNÍ POKYNY USCHOVEJTE !!!**

#### **POPIS (A)**

Aku šroubovák je možné použít pouze na šroubování. Nepoužívejte příslušenství nářadí a nabíječku jiným způsobem, než je způsob, pro který jsou navrženy! Všechny ostatní aplikace jsou výslovně vyloučeny.

1. Sklíčidlo
2. Zásuvka na adaptér
3. Rukojeť
4. Spoušť / přepínač směru chodu
5. Světlo
6. Vypínač světla
7. Spínač ukazatele nabití akumulátoru

Příslušenství:

Adaptér (9), Sada bitů (8)

#### **PIKTOGRAMY**

Piktogramy uvedené na obalu výrobku :

- a) Pracovní napětí
- b) Otáčky naprázdno
- c) Kapacita akumulátoru
- d) Doba nabíjení

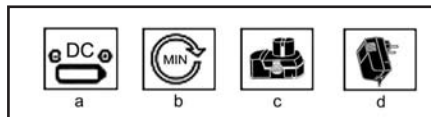

#### **POUŽITÍ A PROVOZ**

Nářadí ASIST je určeno pouze pro domácí nebo hobby použití.

Výrobce a dovozce nedoporučují používat toto nářadí v extrémních podmínkách a při vysokém zatížení.

Jakékoliv další doplňující požadavky musí být předem dohodou mezi výrobcem a odběratelem.

#### **Nabíjení (B)**

Nabíječka a příslušenství v tomto balení jsou navrženy speciálně pro daný aku šroubovák. Nezkoušejte je použít s jiným zařízením.

Nenabíjete baterii, při teplotách nižších než 4C°.

V teplém prostředí nebo po dlouhodobém použití se může stát, že se vestavěná baterie příliš rozpálí.

Před dalším dobíjením nechejte baterii / akušroubovák vychladnout.

Připojte zástrčku nabíječky do nabíjecí zásuvky (2) (na zadní straně akušroubováku) - viz obr. B a zasuňte zástrčku nabíječky do el. zásuvky.

Nechte baterii nabíjet 3-5 hodin. Tento čas stačí na úplné nabití. Nabíječku po této době odpojte.

Když je baterie nabíjena poprvé nebo po dlouhodobém uskladnění, přijme přibližně 60% své kapacity. Avšak po několika nabíjecích a vybíjecích cyklech baterie dosáhne 100% své kapacity.

Po ukončení nabíjení vytáhněte nabíjecí adaptér ze zástrčky, potom vytáhněte nabíjecí zástrčku z nabíjecí zásuvky. Aku-šroubovák je připraven k použití.



### **Pozor:**

Při nabíjení baterie aku šroubovák nikdy nepoužívejte.

Zkontrolujte stav nabíjení aku šroubováku.

Stlačte tlačítko na pravé straně aku šroubováku (B2).

Tři LED diody Vám zobrazí stav nabití baterie.

Svítili všechny – červená, žlutá i zelená: baterie je plně nabitá.

Svítili červená a žlutá: baterie je nabitá na polovinu své kapacity.

Svítili červená: baterie je téměř vybitá.

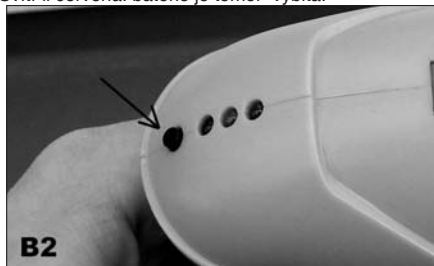

### **Nasazování a výměna bitů (C)**

Při použití jakéhokoliv z dodaných bitů, vložte bit do držáku na bity a zatlačte držák do upínací hlavy až na doraz. Pokud chcete bit vyjmout, jednoduše ho vytáhněte z držáku bitů.

**UPOZORNĚNÍ:** Vždy používejte držák bitů při upínání krátkých bitů!

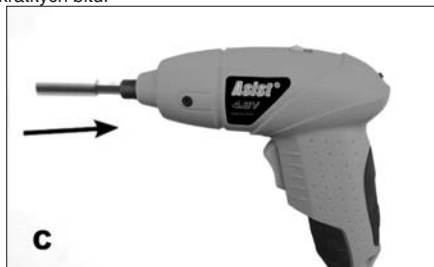

### **Zapnutí, vypnutí -přepínač chodu vpřed a vzad (E)**

Přepínač umožňuje, aby se měnil směr při utahování a povolování šroubů / matic.

Zatlačte horní část přepínače chodu pro utahování. Zpětného chodu dosáhnete zatlačením spodní části přepínače.

Šroubovák vypnete uvolněním přepínače.

Když aku šroubovák vypnete, včetně se uzamkne. To znamená, že můžete aku šroubovák používat na manuální dotahování a povolování šroubů i při vybité baterii.



### **Osvětlení (F,G)**

Osvětlení LED diodou umožňuje pracovat i za horších světelných podmínek. Světlo se zapíná a vypíná vypínačem č.6 .

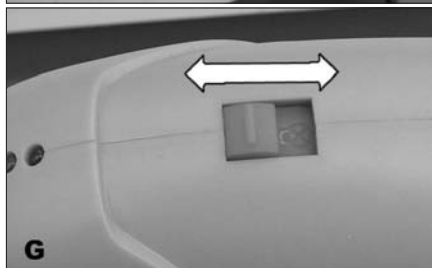

### **Všeobecné pokyny**

Ujistěte se, že použitý nástavec odpovídá hlavě šroubu a jeho rozměru.

Pokud použijete příliš malé nebo příliš velké nástavce, poškodíte hlavu šroubu. Toto je obzvlášť důležité pro šrouby, které potřebujete pravidelně dotahovat nebo uvolňovat.

Všimněte si rozdílů mezi různými nástavci např. PZ (Pozi) a PH (Phillips). Pokud dotahujete šroub PZ pomocí nástavce PH, poškodíte zářez v hlavě šroubu. Nevhodné nástavce se mohou ze šroubu vysmeknout a způsobit poranění.

### **ČIŠTĚNÍ A ÚDRŽBA**

Čistěte nářadí pouze vlhkým hadrem – nepoužívejte žádná rozpouštědla! Po očištění nářadí důležitě vysušte. Pro zachování kapacity akumulátoru, doporučujeme akumulátor úplně vybit a znovu nabít každé dva měsíce.

## Uskladnění, pokud náradí delší dobu nepoužíváte

Náradí neskladujte na místě, kde je vysoká teplota. Pokud je to možné, skladujte náradí na místě se stálou teplotou a vlhkostí.

### TECHNICKÉ ÚDAJE

Napájení	4,8V DC
Otáčky bez zatížení	180 min <sup>-1</sup>
Akumulátor	4,8V DC 800 mAh
Nabíjecí jednotka	Prim. 230V~50 Hz Sek. 6V DC 300 mA
Třída ochrany	II.
Úroveň akustického tlaku měřená podle EN 60745:	
LpA (akustický tlak)	66 dB (A) KpA=3
LWA (akustický výkon)	77 dB (A) KwA=3

### Učiňte odpovídající opatření k ochraně sluchu !

Používejte ochranu sluchu, vždy když akustický tlak přesáhne úroveň 80 dB (A).

Vážená efektivní hodnota zrychlení podle EN 60745:  
0,110 m/s<sup>2</sup> K=1,5

Výstraha: Hodnota vibrací během aktuálního použití elektrického ručního náradí se může lišit od deklarované hodnoty v závislosti na způsobu, jakým je náradí použito a v závislosti na následujících okolnostech: Způsob použití el. náradí a druh řezaného anebo vrtaného materiálu, stav náradí a způsob jeho udržování, správnost volby používaného příslušenství a zabezpečení jeho ostrosti a dobrého stavu, pevnost uchopení rukojeti, použití antivibračních zařízení, vhodnost použití el. náradí pro účel pro, který bylo projektované a dodržování pracovních postupů dle pokynů výrobce.

V případě, že je toto náradí používáno nevhodně, může způsobit syndrom chvění ruky-ramene.

Výstraha: Pro upřesnění je potřeba vzít do úvahy úroveň působení vibrací v konkrétních podmínkách používání ve všech provozních režimech, jako je doba, kdy je ruční náradí kromě doby provozu vypnuté a kdy běží naprázdno a tedy nevykonává práci. Toto může výrazně snížit úroveň expozice během celého pracovního cyklu.

Minimalizujte riziko vlivu otřesů, používejte ostrá dláta, vrtáky a nože.

Náradí udržujte v souladu s těmito pokyny a zabezpečte jeho důkladné mazání.

Při pravidelném používání náradí investujte do antivibračního příslušenství.

Náradí nepoužívejte při teplotách nižších než 10 °C. Svoji práci si naplánujte tak, aby jste si práci s el. náradím produkujícím vysoké chvějí rozložili na více dní.

Změny vyhrazeny.

## OCHRANA ŽIVOTNÍHO PROSTŘEDÍ ZPRACOVÁNÍ ODPADŮ



Elektronářadí, příslušenství a obaly by měly být dodány k opětovnému zhodnocení nepoškozujícím životní prostředí.

### Nevyhazujte elektronářadí do domovního odpadu!

Podle evropské směrnice WEEE (2002/96/ES) o starých elektrických a elektronických zařízeních a její aproximace v národních zákonech musí být neupotřebitelné elektronářadí odevzdáno v místě koupě podobného náradí, nebo v dostupných sběrných střediscích určených ke sběru a likvidaci elektronářadí. Takto odevzdané elektronářadí bude shromážděno, rozebráno a dodáno k opětovnému zhodnocení nepoškozujícím životní prostředí.

Výrobek splňuje požadavky dle směrnice RoHS (2002/95/EC).

### ZÁRUKA

V přiloženém materiálu najdete specifikaci záručních podmínek.

Datum výroby

Datum výroby je zakomponováno do výrobního čísla uvedeného na štítku výrobku. Výrobní číslo má formát AAAA-CCCC-DD-HHHHH - kde CCCC je rok výroby a DD je měsíc výroby.

## ES PROHLÁŠENÍ O SHODĚ

*My, dovozce do EU*  
**WETRA-XT, ČR s.r.o.**

Náchodská 1623  
193 00 Praha 9, Czech Republic  
IČO: 25632833

*prohlašujeme, že výrobek*

**Typ:**

**AE2S048CNI**

**Název:**

**AKU ŠROUBOVÁK**

Technické parametry

Napájení	4,8V DC
Otáčky bez zatížení	180 min-1
Akumulátor	4,8V DC 800 mAh

*splňuje všechna příslušná ustanovení následujících předpisů Evropských společenství:*

EC Machinery Directive (MD)	2006/42/EC (98/37/EC)
EC Low Voltage Directive (LVD)	2006/95/EC
EC Electromagnetic Compatibility Directive (EMC)	2004/108/EC
Noise directive (ND)	2005/88/EC (2000/14/ EC)

*Testování výrobku a ES přezkoušení typu provedla autorizovaná firma:*

TÜV SÜD Product Service GmbH, Ridlerstrasse 65, 80339, München, Germany  
Identification No.: 0123

*Vlastnosti a technické specifikace výrobku odpovídají následujícím normám EU :*

EN 60745-1  
EN 60745-2-1  
EN 60745-2-2  
EN 55014-1  
EN 55014-2  
EN 61000-3-2  
EN 61000-3-3  
EN 60335-1  
EN 60335-2-29  
EN 62233

*Osvědčení a výsledky testování jsou zaznamenány v následujících certifikátech a test-reporetech:*

Certifikát č.:	Test Report č.
Z1A 10 02 70114 040	4840309020201
M8A 10 02 70114 041	4840309020201

*Osoba pověřená kompletací technické dokumentace:*

Alexandr Herda, general manager  
WETRA-XT, ČR s.r.o.  
Náchodská 1623  
193 00 Praha 9, Czech Republic

*Datum:* 2010-04-18

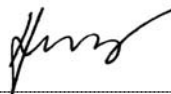

**Alexandr Herda, general manager**



Praha, 2010-04-18

SK

AE2S048CNI - AKU SKRUTKOVAČ 4,8V

**VŠEOBECNÉ BEZPEČNOSTNÉ POKYNY****Tieto bezpečnostné pokyny si starostlivo preštudujte, zapamätajte a uschovajte**

Upozomenie! Pri používaní elektrických strojov a elektrického náradia je nutné rešpektovať a dodržiavať nasledujúce bezpečnostné pokyny z dôvodu ochrany pred úrazom elektrickým prúdom, zranením osôb a nebezpečím vzniku požiaru. Výrazom „elektrické náradie“ je vo všetkých nižšie uvedených pokynoch myslený nielen náradie napájané z elektrickej siete (napájacím káblom) ale i náradie napájané z akumulátora. (bez napájacieho kábla).

**1. Pracovné prostredie**

a) Udržujte pracovný priestor v čistom stave a dobre osvetlený. Poriadok a tmavé miesta na pracovisku bývajú príčinou úrazov. Odložte náradie, ktoré práve nepoužívate.

b) Nepoužívajte elektrické náradie v prostredí s nebezpečenstvom vzniku požiaru alebo výbuchu, to znamená v miestach, kde sa vyskytujú horľavé kvapaliny, plyny alebo prach. V elektrickom náradí vznikajú iskry, ktoré môžu byť príčinou vznietenia prachu alebo výparov. Zabránite zvieratám prístup k náradiu.

c) Pri používaní el. náradia zabránite prístupu nepovolanej osôb do pracovného priestoru, najmä detí. Ak budete vyrušovaní, môžete stratiť kontrolu nad pracovnou činnosťou. V žiadnom prípade nenechávajte el. náradie bez dohľadu.

**2. Elektrická bezpečnosť**

a) Vidlica napájacieho kábla elektrického náradia musí zodpovedať sieťovej zásuvke. Nikdy akýmkoľvek spôsobom neupravujte el. privodný kábel. Náradie, ktoré má na vidlici privodnej šnúry ochranný kolík, nikdy nepripájajte rozvodkami alebo inými adaptérmi. Neпоškodene vidlice a zodpovedajúce zásuvky zničia nebezpečenstvo úrazu elektrickým prúdom. Poškodené alebo zamotané privodné káble zvyšujú nebezpečenstvo úrazu elektrickým prúdom. Ak sa sieťová šnúra poškodí, musí sa nahradiť osobitú sieťovú šnúru, ktorú možno dostať u výrobcu alebo jeho obchodného zástupcu.

b) Vyvarujte sa dotyku tela s uzemnenými plochami, ako napr. potrubné systémy, telesa ústredného kúrenia, šporáky a chladničky. Nebezpečenstvo úrazu elektrickým prúdom je väčšie, ak je Vaše telo spojené so zemou.

c) Nevystavujte elektrické náradie dažďu, vlhku alebo vode. Elektrického náradia sa nikdy nedotýkajte mokrymi rukami. Elektrické náradie nikdy neumývajte pod tečúcou vodou ani ho neponarajte do vody.

d) Nepoužívajte napájací kábel k inému účelu, než pre aký je určený. Nikdy nenoste a nefahajte elektrické náradie za napájací kábel. Nevytahujte vidlicu zo zásuvky ťahom za kábel. Zabránite mechanickému poškodeniu elektrických káblov ostrým alebo horúcim predmetom

e) El. náradie bolo vyrobené výlučne pre napájanie striedavým el. prúdom. Vždy skontrolujte, či el. napätie zodpovedá údajom uvedeným na typovom štítku.

f) Nikdy nepracujte s náradím, ktoré má poškodený el. kábel príp. vidlicu, alebo spadlo na zem a je akýmkoľvek spôsobom poškodené.

g) V prípade použitia predživovacieho kábla vždy skontrolujte či jeho technické parametre odpovedajú údajom uvedením na typovom štítku náradia. Ak je elektrické náradie používané vonku, používajte predživovací kábel vhodný pre vonkajšie použitie. Pri použití predživovacieho bubnov je potrebné ich rozvinúť, aby nedochádzalo k ich prehriatiu.

h) Ak je elektrické náradie používané vo vlhkých priestoroch alebo vonku je povolené používať ho iba ak je zapojené do el. obvodu s prúdovým chráničom  $\leq 30$  mA. Použite el. obvodu s chráničom /RCD/ znižuje riziko úrazu elektrickým prúdom.

i) Držte el. ručné náradie výlučne za izolované plochy určené na uchopenie, pretože pri prevádzke môže dôjsť ku kontaktu rezacieho či vrtacieho príslušenstva so skrytým vodičom alebo vlastnou šnúrou.

**3. Bezpečnosť osôb**

a) Pri používaní elektrického náradia buďte pozorní a ostražití, venujte maximálnu pozornosť činnosti, ktorú práve prevádzkate. Sústreďte sa na prácu. Nepracujte s elektrickým náradím ak ste unavení, alebo ste pod vplyvom drog, alkoholu alebo liekov. Aj chvilková nepozornosť pri používaní elektrického náradia môže viesť k vážnemu poraneniu osôb. Pri práci s el. náradím nejedzte, nepite a nefajčite.

b) Používajte ochranné pomôcky. Vždy používajte ochranu očí. Používajte ochranné prostriedky odpovedajúce druhu práce, ktorú prevádzkate. Ochranné pomôcky ako napr. respirátor, bezpečnostná obuv s protišmykovou úpravou, pokrývka hlavy alebo ochrana sluchu, používané v súlade s podmienkami práce, znižujú riziko poranenia osôb.

c) Vyvarujte sa neúmyselnému zapnutiu el. náradia. Neprenášajte el. náradie, ktoré je pripojené k elektrickej sieti, s prstom na vypínači alebo na spúšti. Pred pripojením k elektrickému napätiu sa uistite, či vypínač alebo spúšť sú v polohe „vypnuté“. Prenášanie el. náradia s prstom na vypínači alebo pripájaní vidlice el. náradia do zásuvky zo zapnutým vypínačom môže byť príčinou vážnych úrazov.

d) Pred zapnutím el. náradia odstráňte všetky nastavovacie kľúče a nástroje. Nastavovací kľúč alebo nástroj, ktorý zostane pripojený k otáčajúcej sa časti elektrického náradia môže byť príčinou poranenia osôb.

e) Vždy udržujte stabilný postoj a rovnováhu. Pracujte len tam, kam bezpečne dosiahnete. Nikdy neprečunujte vlastnú silu. Nepoužívajte elektrické náradie, ak ste unavení.

f) Obliekajte sa vhodným spôsobom. Používajte pracovné oblečenie. Nenoste voľné oblečenie ani šperky. Dbajte na to, aby sa vaše vlasy, ob-

lečenie, rukavice alebo iná časť Vášho tela nedostala do prílišnej blízkosti rotujúcej alebo rozptýlených častí el. náradia.

g) Pripojte el. náradie k odsávaniu prachu. Ak má el. náradie možnosť pripojenia zariadenia na zachytávanie alebo odsávanie prachu, uistite sa, že došlo k jeho riadnemu pripojeniu a používaniu. Použitie takýchto zariadení môže obmedziť nebezpečenstvo vznikajúce prachom.

h) Pevne upevnite obrobok. Použite stolársku svorku alebo zverák pre upevnenie obrobku, ktorý budete obrábať.

i) Nepoužívajte akékoľvek náradie ak ste pod vplyvom alkoholu, drog, liekov alebo iných omamných či návykových látok.

**4. Používanie a starostlivosť o elektrické náradie.**

a) El. náradie vždy odpojte od el. siete v prípade akéhokoľvek problému pri práci, pred každým čistením alebo údržbou, pri každom presune a pri ukončení činnosti! Nikdy nepracujte s el. náradím, ak je akýmkoľvek spôsobom poškodené.

b) Ak začne náradie vydávať abnormálny zvuk alebo zápach, okamžite ukončite prácu.

c) Elektrické náradie nepreťažujte. Elektrické náradie bude pracovať lepšie a bezpečnejšie, ak s ním budete pracovať v otáčkach, pre ktoré bolo navrhnuté. Používajte správne náradie, ktoré je určené pre danú činnosť. Vhodné náradie bude dobre a bezpečne vykonávať prácu, pre ktorú bolo vyrobené.

d) Nepoužívajte elektrické náradie, ktoré nemožno bezpečne zapnúť a vypnúť ovládacím vypínačom. Použitvanie takého náradia je nebezpečné. Vadný vypínač musí byť opravený certifikovaným servisom.

e) Odpojte náradie od elektrickej siete predtým, než začnete prevádzkať jeho nastavovanie, výmenu príslušenstva alebo údržbu. Toto opatrenie obmedzí nebezpečenstvo náhodného spustenia.

f) Nepoužívané elektrické náradie uschovajte tak, aby bolo mimo dosahu detí a nepovolanej osôb. Elektrické náradie v rukách nekúsených užívateľov môže byť nebezpečné. Elektrické náradie skladujte na suchom a bezpečnom mieste.

g) Starostlivo udržiajte elektrické náradie v dobrom stave. Pravidelne kontrolujte nastavenie pohybujúcich sa častí a ich pohyblivosť. Kontrolujte či nedošlo k poškodeniu ochranných krytov alebo iných častí, ktoré môžu ohroziť bezpečnú funkciu elektrického náradia. Ak je náradie poškodené, pred ďalším použitím zaistite jeho opravu. Mnoho úrazov je spôsobené nesprávnou údržbou elektrického náradia.

h) Rezacie nástroje udržiajte ostré a čisté. Správne udržiavané a naostrené nástroje uľahčujú prácu, obmedzujú nebezpečenstvo úrazu a práce s nimi sa ľahšie kontroluje. Použitie iného príslušenstva než toho, ktoré je uvedené v návode na obsluhu alebo doporučené dozovcom môže spôsobiť poškodenie náradia a byť príčinou úrazu.

i) Elektrické náradie, príslušenstvo, pracovné nástroje atď. používajte v súlade s týmito pokynmi a takým spôsobom, ktorý je predpísaný pre konkrétne elektrické náradie a to s ohľadom na dané podmienky práce a druh prevádzkanej práce. Používanie náradia na iné účely, než pre aké je určené, môže viesť k nebezpečným situáciám.

**5. Používanie akumulátorového náradia**

a) Pred vložením akumulátora sa uistite, že je vypínač v polohe „0-vypnuté“. Vloženie akumulátora do zapnutého náradia môže byť príčinou nebezpečných situácií.

b) K nabíjaniu akumulátora používajte len nabíjaky predpísané výrobcom. Použitie nabíjaky pre iný typ akumulátora môže mať za následok jeho poškodenie a vznik požiaru.

c) Používajte iba akumulatúry určené pre dané náradie. Použitie iných akumulátorov môže byť príčinou úrazu alebo vzniku požiaru.

d) Ak nie je akumulátor používaný, uschovávajte ho oddelene od kovových predmetov ako sú svorky, kľúče, skrutky a iné drobné kovové predmety, ktoré by mohli spôsobiť spojenie jedného kontaktu akumulátora s druhým. Vyskratovanie akumulátora môže zapríčiniť úraz, popálenie alebo vznik požiaru.

e) S akumulátormi zaobchádzajte šetrne. Pri nešetnom zaobchádzaní môže z akumulátora uniknúť chemická látka. Vyvarujte sa kontaktu s ňou. Ak predsa dôjde ku kontaktu s touto chemickou látkou, vymyte postihnuté miesto prúdom tečúcej vody. Ak sa chemická látka dostane do očí, vyhľadajte ihneď lekársku pomoc. Chemická látka z akumulátora môže spôsobiť vážne poranenie.

**6. Servis**

a) Nevymenňujte časti náradia, neprevádzkajte sami opravy, ani iným spôsobom nezasaďte do konštrukcie náradia. Opravy náradia zverte kvalifikovaným osôbam.

b) Každá oprava alebo úprava výrobku bez oprávnenia našej spoločnosti je neprípustná (môže spôsobiť úraz, alebo škodu užívateľovi).

c) Elektrické náradie vždy nechajte opraviť v certifikovanom servisnom stredu. Používajte iba originálne alebo doporučené náhradné diely. Zaisťte tak bezpečnosť Vás i Vášho náradia.

## DOPLŇUJÚCE BEZPEČNOSTNÉ POKYNY

- Pred použitím si prosím prečítajte tieto bezpečnostné pokyny a starostlivo ich uchovajte.

**! - Tento symbol označuje nebezpečenstvo zranenia, alebo poškodenia zariadenia .**

! V prípade nedodržania pokynov uvedených v tejto príručke, hrozí riziko úrazu.

- Aku skrutkovač zodpovedá platným technickým predpisom a normám.

! Nepoužívajte aku vrtačku, príslušenstvo a nabíjačku na iný účel, než na tie, pre ktoré sú navrhnuté.

### Bezpečnostné pokyny pre akumulátor a nabíjačku

! 1. Overtete, či elektrický prúd, ktorý je k dispozícii vo vašej sieti, je zhodný s tým, ktorý je uvedený na nabíjačke akumulátora.

! 2. Nedovoľte aby vlhkosť, dážď či striekajúca voda dosiahli na miesto nabíjania.

! 3. Nenabíjajte akumulátor, keď je teplota pod 10 °C alebo nad 40 °C. Nabíjanie akumulátora pri extrémnych teplotách môže znížiť jeho životnosť.

! 4. Udržujte nabíjačku čistú, mimo prachu a nečistôt.

! 5. Vyhňte sa nebezpečenstvu výbuchu! Nikdy nevhadzujte akumulátor do vody alebo ohňa.

! 6. V prípade požiaru sa snažte uhasiť oheň pomocou zeme alebo piesku.

! 7. Akumulátor a nabíjačka sa priebehu nabíjania mierne zahrievajú.

! Chemické nebezpečenstvo.

Nesnažte sa vybrať vstavaný akumulátor.

Chráňte akumulátor pred nárazom. Ak dôjde k vytečeniu elektrolytu z akumulátora, je nevyhnutné zabrániť styku s pokožkou. Ak predsa príde ku kontaktu elektrolytu s pokožkou, opláchnite postihnuté miesto ihneď s vodou. V prípade, že sa vám elektrolyt dostane do očí, okamžite vyhľadajte lekára.

**- Používajte ochranné prostriedky proti hluku, prachu a vibráciám !!!**

## TIETO BEZPEČNOSTNÉ POKYNY USCHOVAJTE!!!

### POPIS (A)

Aku skrutkovač je možné použiť len na skrutkovanie. Nepoužívajte príslušenstvo prístroja a nabíjačky iným spôsobom, ale len spôsobom, pre ktorý sú navrhnuté! Všetky ostatné použitia sú vyslovene vylúčené.

1. Skľučovadlo
2. Zásuvka na adaptér
3. Rukoväť
4. Prepínač
5. Svetlo
6. Prepínač svetla

### 7. Spínač ukazovateľa nabitia akumulátoru

Príslušenstvo:

Adaptér (9), Sada Bitov (8)

### PIKTOGRAMY

Piktogramy uvedené na obale výrobku :

- a) Napájanie
- b) Otáčky naprázdno
- c) Kapacita akumulátora
- d) Doba nabíjania

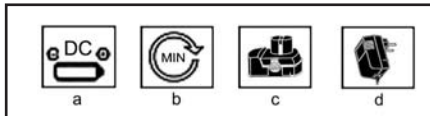

### POUŽITIE A PREVÁDZKA

Náradie ASIST je určené výhradne pre domáce alebo hobby použitie.

Výrobca a dovozca nedoporučujú používať toto náradie v extrémnych podmienkach a pri vysokom zaťažení.

Akékoľvek ďalšie doplňujúce požiadavky musia byť predmetom dohody medzi výrobcom a odberateľom.

#### Nabíjanie (B)

Nabíjačka a nástroje v tomto balení sú navrhnuté špeciálne na spoločné pre daný aku skrutkovač. Neskúšajte ich použiť s iným zariadením.

Nenabíjajte batériu, keď jej teplota alebo teplota vzduchu klesne pod +4 stupne.

V horúcom prostredí alebo po dlhodobom použití sa môže stať, že sa vstavaná batéria príliš zohreje. Pred ďalším dobíjaním nechajte batériu/ aku skrutkovač vychladnúť.

Pripojte zástrčku nabíjačky do nabíjacej zásuvky (2) a na zadnej strane aku skrutkovača viď obr. B, a zasunite zástrčku nabíjačky do el. zásuvky.

Nechajte batériu nabíjať sa 3-5 hodín. Tento čas bude dostatočným na úplné nabitie. Vypnite ju po vypršaní času na nabíjanie.

Keď je batéria nabitá po prvý krát alebo po dlhodobom uskladnení, batéria prijme približne iba 60% svojej kapacity. Avšak po niekoľkých nabíjaní a vybíjaní batéria prijme 100% svojej kapacity.

Po ukončení nabíjania vytiahnite nabíjací adaptér zo zástrčky potom vytiahnite nabíjaciu zástrčku z nabíjacej zásuvky a skrutkovač je pripravený pracovať.



### **Pozor:**

Pri nabíjaní batérie aku skrutkovač nikdy nepoužívajte.

Skontrolujte stav nabíjania akumulátorového skrutkovača.

Stlačte tlačidlo na pravej strane skrutkovača (B2). Tri LED diódy Vám zobrazia stav nabitia batérie.

Svietia všetky – červená, žltá aj zelená: batéria je plne nabitá.

Svieti červená a žltá: batéria je nabitá na polovicu svojej kapacity.

Svieti červená: batéria je takmer vybitá.

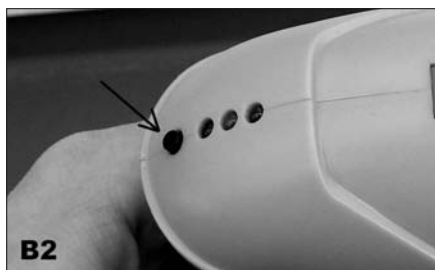

### **Nasadzovanie a odstraňovanie bitov (C)**

Na použitie akéhokoľvek z dodaných bitov, vložte bit do držiaka na bity a zatlačte držiak do upínacej hlavy až na doraz. Ak chcete bit vybrať, jednoducho ho vytiahnite z držiaka bitu.

**UPOZORNENIE:** Vždy používajte držiak bitov pri upínaní krátkych bitov!

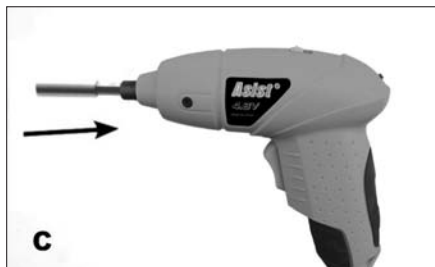

### **Zapnutie, vypnutie - prepínač chodu vpred a vzad (E)**

Prepínač umožňuje aby sa menil smer pri uťahovaní a povoľovaní skrutiek / matic.

Zatlačte hornú časť prepínača spätného chodu pre uťahovanie. Spätný chod dosiahnete zatlačeným spodnej časti prepínača.

Skrutkovač vypnete uvoľnením prepínača.

Ak skrutkovač vypnete, vreteno sa uzamkne. To znamená, že môžete skrutkovač používať na manuálne doťahovanie a povoľovanie skrutiek aj pri vybití batérie.



### **Osvetlenie (F,G)**

Osvetlenie LED diódou umožňuje pracovať i za horších svetelných podmienkach. Svetlo sa zapína a vypína vypínačom č.6.

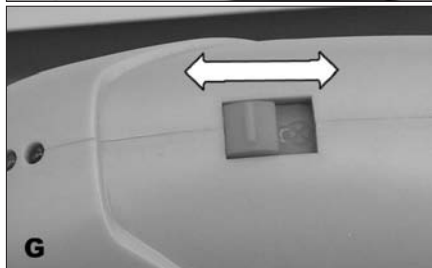

### **Všeobecné pokyny**

Uistite sa, že použitý nástavec je vhodný do skrutky a vyhovuje jej rozmeru.

Ak používate príliš malé alebo príliš veľké nástavce, poškodíte hlavu skrutky. Toto je obzvlášť dôležité pre skrutky, ktoré potrebujete pravidelne doťahovať alebo uvoľňovať.

Všimnite si rozdiel medzi rôznymi nástavcami napr. PZ (Pozidriv) a PH (Phillips). Ak dotahujete skrutku PZ pomocou nástavca PH, poškodíte zárez v hlave skrutky.

Nevhodno nástavce sa môžu zo skrutky vyšmyknúť a spôsobiť poranenie.

## ČISTENIE A ÚDRŽBA

Prístroj čistite len vlhkou handrou – nepoužívajte žiadne rozpúšťadlá! Po očistení dôkladne vysušte. Pre zachovanie kapacity akumulátora, doporučujeme akumulátor úplne vybiť a znovu nabiť každé dva mesiace.

### Uskladnenie pri dlhodobejšom nepoužívaní

Zariadenia neskladujte na mieste s vysokou teplotou. Pokiaľ je možné skladujte zariadenia na mieste so stálou teplotou a vlhkosťou.

## TECHNICKÉ ÚDAJE

Napájanie	4,8V DC
Otáčky naprázdno	180 min <sup>-1</sup>
Akumulátor	4,8V DC 800 mAh
Nabíjacia jednotka	Prim. 230V-50 Hz Sek. 6V DC 300 mA
Trieda ochrany	II.

Úroveň akustického tlaku meraná podľa EN 60745:

LpA (akustický tlak)	66 dB (A)	KpA=3
LWA (akustický výkon)	77 dB (A)	KwA=3

Učinite zodpovedajúce opatrenia k ochrane sluchu  
Používajte ochranu sluchu, vždy keď akustický tlak presiahne úroveň 80 dB (A)

Vážená efektívna hodnota zrýchlenia podľa EN 60745:

$$0,110 \text{ m/s}^2 \quad K=1,5$$

! Výstraha:

Hodnota emisie vibrácií počas aktuálneho použitia elektrického ručného náradia sa môže líšiť od deklarovanej hodnoty v závislosti od spôsobu, akým je náradie použité a v závislosti od nasledovných podmienok::

Spôsob použitia el. náradia a druh rezaného alebo vítaného materiálu. Stav náradia a spôsob jeho udržiavania. Správnosť voľby používaného príslušenstva a zabezpečenie jeho ostrosti a dobrého stavu. Pevnosť uchopenia rukovätí, použitie antivibračných zariadení. Vhodnosť použitia el. náradia na účel pre ktorý je naprojektované a dodržiavanie pracovných postupov podľa pokynov výrobcu .

Ak tohto náradie nie je vhodne používané, môže spôsobiť syndróm chvenia ruky-ramena.

! Výstraha: Na spresnenie je potrebné zobrať do úvahy úroveň pôsobenia vibrácií v konkrétnych podmienkach použitia vo všetkých častiach prevádzkového cyklu, ako sú doby, keď je ručné náradie okrem doby prevádzky vypnuté a keď beží naprázdno a teda

nevykonáva prácu. Toto môže výrazne znížiť úroveň expozície počas celého pracovného cyklu.

Minimalizujte riziko vplyvu otrasov, používajte ostré dláta, vrtáky a nože.

Náradie udržiavajte v súlade s týmito pokynmi a zabezpečte jeho dôkladné mazanie (ak sa to požaduje).

Pri pravidelnom používaní náradia investujte do antivibračného príslušenstva.

Náradie nepoužívajte pri teplotách nižších ako 10 °C. Svoju prácu si naplánujte tak, aby ste si prácu s el. ručným náradím produkujúce vysoké chvenia rozložili na viacero dní.

Zmeny vyhradené!

## OCHRANA ŽIVOTNÉHO PROSTREDIA SPRACOVANIE ODPADU



Elektronáradie, príslušenstvo a obaly by mali byť dodané k opätovnému zhodnoteniu nepoškodujúceho životné prostredie.

### Nevyhadzujte elektronáradie do domového odpadu!

Podľa európskej smernice WEEE (2002/96/ES) o starých elektrických a elektronických zariadeniach a jej aproximácie do národných zákonov neupotrebitelné elektronáradie odovzdajte v predajni pri nákupe podobného náradia, alebo v dostupných zberných strediskách určených na zber a likvidáciu elektronáradia. Takto odovzdané elektronáradie bude zhromaždené, rozrobené a dodané k opätovnému zhodnoteniu nepoškodujúceho životné prostredie.

Výrobok spĺňa požiadavky podľa smernice RoHS (2002/95/EC)

## ZÁRUKA

Špecifikáciu záručných podmienok nájdete v záručnom liste.

Dátum výroby.

Dátum výroby je zakomponovaný do výrobného čísla uvedeného na štítiku výrobku. Výrobné číslo má formát AAAA-CCCC-DD-HHHH , kde CCCC je rok výroby a DD je mesiac výroby.

## ES PREHLÁSENIE O ZHODE

**My, dovozca do EU**  
**WETRA-XT, ČR s.r.o.**  
Náchodská 1623  
193 00 Praha 9, Czech Republic  
IČO: 25632833

*prehlasujeme, že výrobok*

**Typ:**

**AE2S048CNI**

**Názov:**

**AKU SKRUTKOVAČ**

Technické parametre

Napájanie	4,8V DC
Otáčky naprázdno	180 min-1
Akumulátor	4,8V DC 800 mAh

**splňuje všetky príslušné ustanovenia nasledujúcich predpisov Európskej únie:**

EC Machinery Directive (MD)	2006/42/EC (98/37/EC)
EC Low Voltage Directive (LVD)	2006/95/EC
EC Electromagnetic Compatibility Directive (EMC)	2004/108/EC
Noise directive (ND)	2005/88/EC (2000/14/ EC)

**Testovanie výrobku a ES preskúšanie typu vykonala autorizovaná firma:**

TÜV SÜD Product Service GmbH, Ridlerstrasse 65, 80339, München, Germany  
Identification No.: 0123

**Vlastnosti a technické špecifikácie výrobku odpovedajú nasledujúcim normám Európskej únie :**

EN 60745-1  
EN 60745-2-1  
EN 60745-2-2  
EN 55014-1  
EN 55014-2  
EN 61000-3-2  
EN 61000-3-3  
EN 60335-1  
EN 60335-2-29  
EN 62233

**Osvečenie a výsledky testovania sú zaznamenané v nasledujúcich certifikátoch a test-reportoch:**

Certifikát číslo:	Test Report číslo:
Z1A 10 02 70114 040	4840309020201
M8A 10 02 70114 041	4840309020201

**Osoba poverená kompletáciou technickej dokumentácie:**

Alexandr Herda, general manager  
WETRA-XT, ČR s.r.o.  
Náchodská 1623  
193 00 Praha 9, Czech Republic

**Datum:** 2010-04-18

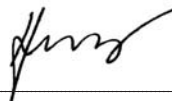

**Alexandr Herda, general manager**



Praha, 2010-04-18

# H AE2S048CNI - AKKUS CSAVARHÚZÓ 4,8V

## Általános biztonsági utasítások

### A következő biztonsági utasításokat figyelmesen olvassa el, jegyezze meg és őrizze meg.

Figyelmeztetés! Az elektromos gépek és szerszámok használata esetén fontos respektálni és betartani a következő biztonsági utasításokat az elektromos áram által okozott balesetek, személyi sérülések és a tűz keletkezése veszélyének megakadályozásán szempontjából. Az „elektromos szerszámok” kifejezés magába foglalja nemcsak az elektromos áram által táplált (kábelen keresztül), de az akkumulátorból táplált szerszámokat is (kábel nélkül).

#### 1. Munkavégzési terület

- a) A munkavégzési területet tartsa tisztán és jól megvilágítva.  
 A rendtelenség és a nem megfelelő megvilágítás gyakran a balesetek okozói. Rajka el a szerszámokat, amelyeket éppen nem használ.  
 b) Ne használjon elektromos szerszámokat olyan környezetben, ahol tűz vagy robbanásveszély állhat fenn, tehát olyan helyeken, ahol gyúlékony folyadékok, gázok vagy porok találhatóak. Az elektromos szerszámokban szikrák keletkeznek, melyek előidézhetik a porok és gázok gyúllását. Gondoskodjon arról, hogy az állatok ne férjenek hozzá a szerszámhoz.

c) Az elektromos szerszámok használatának akadályozzák meg az illetéktelen személyek, főleg a gyerekek bejárást a munkavégzési területre. Ha zavarva vannak a munka közben, elveszthetik a kontrollt a munkatevékenység felett. Semmi esetre se hagyja az elektromos szerszámokat felügyelet nélkül.

#### 2. Biztonsági utasítások elektr. árammal való munkavégzéskor

a) Az elektromos szerszám kábelének hálózati csatlakozójának meg kell felelnie az aljtallat. Soha semmilyen körülmények között ne hajtsanak végre módosításokat az elektromos kábelben. Uyan szerszámra, amely elektromos csatlakozója védőérintkezéssel van ellátva, soha ne használjunk elosztót, sem egyéb adaptert. A sérteletlen hálózati csatlakozók és a megfelelő aljtaltok csökkentik az elektromos áram által okozott sérülés veszélyét. A sérült vagy összegubancolt kábelnek növelik az elektromos áram által okozott sérülések veszélyét. Abban az esetben, ha a hálózati kábel megsérül, ezt cseréljük speciális hálózati kábelre, amelyet a gyártóról, illetve ennek üzleti képviselőjénél szerezhet be.

b) Óvakodjanak a testrészek érintkezésétől a földelt területtel, például az csövezeték, központi fűtőtestek, gáztűzhelyek és hűtőszekrények esetében. Az elektromos áram által okozott sérülések veszélye nagyobb, ha az Ön teste érintkezésben áll a földdel.

c) Az elektromos szerszámokat ne tegye ki az eső, pára és víz hatásainak. Az elektromos szerszámokhoz sose nyúljunk vizes kézzel. Sose mossa folyóvízzel alát vagy ne mártsa be víz alá az elektromos szerszámokat.

d) Sose használja az elektromos kábelét más célokra, mint ami a rendeltetése. Soha ne húzzák vagy horzogják az elektromos szerszámokat az elektromos kábelük által. Soha a kábelen keresztül húzzák ki az elektromos szerszám hálózati csatlakozóját az aljtaltól. A csatlakozódugót ne húzzák a kábelnél fogva. Úgyjeljen, hogy az elektromos csatlakozókábelét ne sértsük meg eles, sem törni tárgyal.

e) Az elektromos szerszámok kizárólag válogatott almalmal való működésre voltak kigyártva. Mindig ellenőrizze le, hogy a hálózati feszültség megfelelő-e a szerszám levő címkén feltüntetett adatokkal.

f) Sose dolgozzon olyan szerszámmal amelynek sérült az elektromos kábele, vagy a hálózati csatlakozója, netán leeseet vagy másképpen van megsérülve.

g) Hosszabbított kábel használata esetén mindig ellenőrizze, hogy annak műszaki paraméterei megfelelnek-e a szerszám ismertető címkéjén feltüntetett adatoknak. Amennyiben az elektromos szerszámot a szabadban használja, alkalmazzon olyan hosszabbított kábelét, amely alkalmas a szabadban való használatra. Hosszabbított kábel használatát esetén tekérje le azokat, hogy megelőzse azok túlmelegedését.

h) Amennyiben az elektromos szerszámot nedves környezetben vagy a szabadban használja, csak akkor szabad használni azt, ha az 30 mA-es túláramvédelemmel ellátott áramkörbe van bekötve. /PCD/ védelemmel ellátott áramkör használata csökkenti az áramütés veszélyét.

i) Az elektromos kézi szerszámot kizárólag a megmarkolásra kialakított szigetelt felületeken tartsa, mivel működés közben a vágó- vagy fűrészszárm rejtett vezetékkel vagy saját kábelével érintkezhet.

a) Az elektromos szerszámok használatakor legyenek figyelmesek, maximálisan figyeljenek oda a végzett tevékenységre, amit éppen végrehajtanak. Özpontosítsanak a munkára. Sose dolgozzanak elektromos szerszámokkal ha fáradtak, kábítószert, alkoholt vagy gyógyszereket használtak alatt vannak. Egy pillanatnyi figyelmenlenség az elektromos szerszámok használatát komoly sérüléseket is okozhat. Az elektromos szerszámok használatát közben ne egyenek, ne ityánoék és ne dohányozzának.

b) Használjanak munkavédelmi eszközöket. Mindig használjanak szemvédőt. Használjon olyan munkavédelmi eszközöket amelyek megfelelnek az adott munkának. A munkavédelmi eszközök, mint pl. a respirátor, biztonsági lábbeli csúszásgátló talpazattal, fejvédő vagy hallásvédő, a munkafeltételekhez való alkalmazáshoz csökkentik a személyes sérülésének veszélyét.

c) Óvakodjanak a nem szándékos elektromos szerszámok beindításától. Ne helyezzenek át szerszámot úgy, hogy feszültség alatt van és melynek be- kikapcsolási rajtatartják az újukat. A hálózatra való kapcsolás előtt győződjön meg arról, hogy a be-, kikapcsoló a „kikapcsoló” helyzetben van. A szerszámok áthelyezése vagy hálózati aljtaltba való helyezése melyeknek be-, kikapcsolási rajtatartják az újukat, vagy a be-, kikapcsolóját a „bekapcsoló” helyzetben van a balesetek okozójává válhat.

d) A szerszámok bekapcsolása előtt távolítsa el az összes beállítókulcsot és eszközöket.

e) Mindig egyensúlyban és stabil állásban dolgozzon. Csak ott dolgozzon, ahova biztosan elér. Sose bocsuljon előt az erejét és saját képességét. Ha fáradt, ne használja az elektromos szerszámokat.

f) Öltözködjön megfelelő módon. Használjon munkaruhát.

Munkavégzéskor ne hordjon bő öltözéket és ékszereket. Úgyeljen arra, hogy az Ön haja, ruhája, kesztyűje vagy más testrésze ne kerüljön közvetlenül közelbe az elektromos szerszámok rotációs vagy forgóelosztó részéhez.

g) Kapcsolja az elektromos berendezést a porészívőhöz. Ha a berendezés rendelkezik porészívő vagy porlefolyó csatlakozóval, győződjön meg arról hogy a porészívő berendezés megfelelően van-e csatlakoztatva, ill. használva. Az ilyen berendezések használata megakadályozhatja a por által keletkezett veszélyt.

h) A munkadarabot erősen rögzítse. A megmunkálendő munkadarab rögzítése használjon asztalos szorítóit vagy satut.

i) Ne használjon semmilyen szerszámot, ha alkohol, drog, gyógyszer vagy más kábító-, függőséget okozó anyagok hatása alatt áll.

#### 4. Az elektromos szerszámok használata és karbantartása:

a) Az elektromos szerszámot bármilyen munkában előforduló probléma, tisztítás vagy karbantartás, tisztítás vagy karbantartás előtt, ill. minden áthelyezés esetén vagy használáton kívül mindig kapcsolja le az elektromos hálózatról. Soha ne dolgozzon az elektromos szerszámmal, ha bármilyen módon megsérült.

b) Ha a szerszám furcsa hangot vagy búzt bocsát ki, azonnal fejezze be a munkát.

c) Ne terhelje túl az elektromos szerszámot. Az elektromos szerszám jobban és biztonságosabban fog dolgozni, ha olyan fordulatszám van vele dolgova amelyre tervezték. Az adott munkára a megfelelő szerszámot használja. A megfelelő szerszám jól és biztonságosan fog dolgozni abban a munkában amire gyártották.

d) Ne használjon elektromos szerszámot, amelyet nem lehet biztonságosan be- és kikapcsolni a be-, kikapcsolóval. Az ilyen szerszám használata veszélyes. A hibás kapcsolót meg kell javítani az arra szakosodott szakszolgálat segítségével.

e) Az elektromos szerszámot kapcsolja le a hálózatról még mindig módosításon a beállításait, tartozékaink cseréjével vagy karbantartásával. Ez az intézkedés korlátozza a véletlenszerű beindítás veszélyét.

f) A használaton kívüli elektromos szerszámot tárolja olyan helyen, amihhez nem tudnak hozzáférni sem gyerekek, sem illetéktelen személyek. Az elektromos szerszámok a tapasztalatlan felhasználók kezében veszélyesek lehetnek. Az elektromos szerszámokat száraz és biztonságos helyen tárolja.

g) Az elektromos szerszámokat tartsa jó állapotban. Rendszeresen ellenőrizze a szerszámok mozgó részeinek a mozgóképességét. Ellenőrizze, hogy nem történt-e sérülés a biztonsági burkolaton, vagy más részein, amelyek veszélyeztethetik az elektromos szerszámok biztonságos működését. Ha a szerszám megsérült, a további használat előtt biztosítsa be a javítást. Sok baleset okozója az elektromos szerszámok helytelen karbantartása.

h) A vágó szerszámokat tartsák élesen és tisztán. A helyesen karbantartott és kiélesített szerszám megkönnyíti a munkát, korlátozzák a baleset veszélyét és jobban ellenőrizhető a velük való munka. Más kellék használata, mint amely a használati utasításban van feltüntetve az importőr által a szerszám meghibásodását idézheti elő és baleset okozhatja.

i) Az elektromos szerszámokat, kellékeket, munkaeszközöket, stb. használja ezen utasítások alapján és oly módon, amely előt van írva a konkrét elektromos szerszámokra, figyelembevéve az adott munkafeltételeket és az adott típusú munkát. A szerszámok használata más célokra, mint amelyekre gyártva voltak veszélyes helyzetekhez vezethet.

#### 5. Az akkumulátoros szerszámok használata

a) Az akkumulátor behelyezése előtt győződjön meg arról, hogy a kapcsoló a „0-kikapcsoló” helyzetben van. A bekapcsoló állapotban levő szerszámba való akkumulátor behelyezése veszélyes helyzetek okozója lehet.

b) Az akkumulátor töltésére csak a gyártó által előírt töltőt használja. Más fajta akkumulátor töltő használata tüzesetet idézhet elő.

c) Csak olyan akkumulátor használjon, amely előírt az adott szerszámhoz. Más fajta akkumulátor töltő használata balesetet, ill. tüzesetet idézhet elő.

d) Ha az akkumulátor használaton kívül van tárolják elkülönítve a fém tárgyaktól, mint például a kapcsolók, szivóók, kulcsok, csavarok vagy más apró fém tárgyaktól amelyek előidézhetik az akkumulátor két kontaktusának összekapcsolását. Az akkumulátor rövidzárlata balesetet okozhat, égési sebeket és tüzesetet idézhet elő.

e) Az akkumulátorokkal bánjunk kiemeltessen. Kiemeltelen bánásmóddal az akkumulátorból kifolyhat az elektrolit. Kerüljön a közvetlen érintkezést az elektrolittal. Ha mégis érintkezésbe kerülünk az elektrolittal, az érintet helyet mossuk le vízzel. Ha az elektrolit a szemünkbe kerül, azonnal menjünk orvoshoz. Az akkumulátor elektrolitje ingerületet vagy égésszerűsélet okozhat.

#### 6. Szerviz

a) Ne cseréljük az egyes szerszámok részeit, ne végezzenek el maug javításokat, más módon se nyúljanak bele a szerszámokba. A berendezések javítását bízzuk szakképzett személyekkel.

b) A termék mindennemű javítása vagy módosítása a mi vállalatunk beleegyezése nélkül nem engedélyezett (balesetet idézhet elő, vagy kárt okozhat a felhasználónak).

c) Az elektromos szerszámokat mindig certifikált szervizben javíttassuk. Csak eredeti vagy ajánlott pótalkatrészeket használjanak. Ezzel garantálja Ön és szerszáma biztonságát.

## KIEGÉSZÍTŐ BIZTONSÁGI UTASÍTÁSOK

- A használatba vételt megelőzően olvassa el a jelen Biztonsági utasításokat, majd őrizze meg őket.

**! - Ez a jelkép a lehetséges személyi sérülésekre, vagy a szerszám megsérülésének veszélyére hívja fel a figyelmet.**

! E kézikönyvben szerepelő utasítások be nem tartása esetén balesetveszély áll fenn.

! A berendezés megfelel az érvényes műszaki előírásoknak és szabványoknak.

! A szerszámot és tartozékait, valamint töltőjét csak az arra meghatározott célokra használja.

### **Biztonsági rendszabályok az akkumulátor és töltővel kapcsolatban**

! 1. Bizonyosodjunk meg arról, hogy a hálózatunkban rendelkezésre álló elektromos áram paraméterei, megegyeznek-e az akkumulátor töltőjén szerepelő adatokkal.

! 2. Gátoljuk meg, nedvesség, eső, vagy egyéb víz érje a töltőt.

! 3. Ne használjuk a töltőt, ha a hőmérséklet alacsonyabb, mint 10°C, vagy magasabb, mint 40 °C. Az akkumulátor töltése szélsőséges hőmérséklet mellett, csökkenti ennek élettartamát.

! 4. A töltőt tartsuk tisztán, óvjuk a portól és a szennyeződéstől.

! 5. Kerüljük a robbanásveszélyt! Soha ne dobjuk az akkumulátort vízbe, vagy tűzbe.

! 6. Tűz esetén igyekezzünk a tüzet föld, vagy homok segítségével eloltani.

! 7. Az akkumulátor és a töltő töltés közben enyhén fellemelegsenek.

! Vegyi veszély.

Ne próbálja kivenni a beépített akkumulátort.

Védjük az akkumulátort utes elől. Ha kifolyik az akkumulátor elektrolitje, ügyeljünk, hogy ne kerüljön kapcsolatba a bőrünkkel. Ha a bőrünk mégis érintkezésbe kerül az elektrolittal, azonnal öblítsük le az érintett felületet folyóvízzel. Ha az elektrolit a szemünkbe kerül, azonnal menjünk orvoshoz.

**- Használjon zajjal, porral és vibrálással szembeni védőfelszerelést !!!  
ŐRIZZE MEG A BIZTONSÁGI  
ELŐÍRÁSOKAT !!!**

### **LEÍRÁS (A)**

Az Akkus csavarhúzó csak csavarhúzásra használható.

A szerszám tartozékait és töltőjét csak az arra meghatározott célokra használja! Minden más célra történő használatuk szigorúan tilos!

1. Befogótokmány
2. Adapter csatlakozó

3. Kapcsoló
4. Adapter csatlakozó
5. LED lámpa
6. Kapcsoló
7. Akkumulátor töltése jelzőjének kapcsolója

Tartozékok:

Adapter (9), Bit-készlet (8)

### **Piktogramok**

A termék dobozán található piktogramok:

- a) Üzemfeszültség
- b) Sebesség
- c) Az akkumulátor kapacitása
- d) Töltésidő

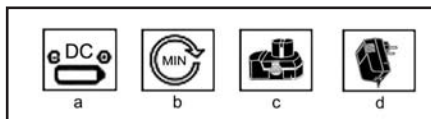

### **ÜZEMELTETÉS ÉS HASZNÁLAT**

Az ASIST szerszámcsalád kizárólag otthoni barkácsolásra és hobbi használatra alkalmas.

A gyártó és az importőr nem javasolják a szerszámok használatát sem szélsőséges körülmények közepette, sem túlzott terhelés esetén.

Bármilyen további követelmény a gyártó és vásárló közti megegyezés tárgya.

### **Feltöltés (B)**

E szettben található szerszám és töltőberendezés, speciálisan közös üzemelésre van megszerkesztve. Ne próbálkozzunk a szerszámot más töltővel vagy akkumulátorral használni, mint amely a közös szettben található.

Ne töltsük az akkumulátort, ha a hőmérséklete, vagy a levegő hőmérséklete +4 fok alatt van.

Túlságosan meleg környezetben, vagy túl hosszú ideig való használat során az akkumulátor túlmelegedhet, így ne tölthető. Ilyen esetben a töltés előtt árjuk meg, míg az akkumulátor lehűl.

Kapcsoljuk a töltő csatlakozóját a csavarhúzó töltő konnektorába (2), és csatlakoztassuk a töltőt a megfelelő elektromos csatlakozóba.(B)

Az akkumulátort 3-5 órán át töltsük. Ezen idő elegendő a teljes feltöltésre. Ezen idő elmúltával kapcsoljuk ki a töltést.

Ha az akkumulátor először került feltöltésre, vagy hosszabb ideig nem használtuk, töltéskor csak a kapacitásának mindegy 60%-át fogadja be. Néhány feltöltés és lemerülés után az akkumulátor kapacitása eléri a 100%-ot.

A feltöltés befejeztével húzzuk ki a töltő adapter a hálózati konnektorból, majd húzzuk ki a töltő csatlakozót a csavarhúzó töltő konnektorából, a csavarhúzó kész a használatra.



### Figyelem:

Az akkumulátor feltöltése alatt soha ne használjuk az akku csavarhúzó.

Ellenőrizzük az akkumulátoros csavarhúzó feltöltésének szintjét.

Nyomjuk meg a csavarhúzó jobb oldalán lévő gombot (B2). A 3 LED dióda mutatja az akkumulátor feltöltésének a szintjét.

Mindhárom világít – piros, sárga és zöld: az akkumulátor teljesen fel van töltve.

A piros és a sárga világít: Az akkumulátor a kapacitásának felére van feltöltve.

A piros világít: az akkumulátor majdnem teljesen le van merülve.

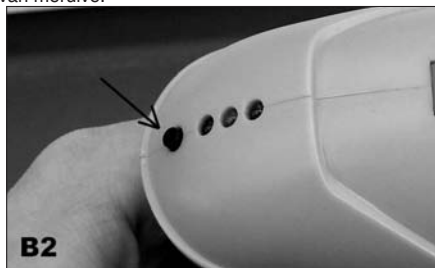

### A hegyek (C) felhelyezése és eltávolítása

Akármelyik, a tartozékban található hegy használatához helyezzük ezt a hegyfoglatba, majd a tartót nyomjuk a befogófejbe amilyen mélyen csak lehet. A hegyet egyszerűen a hegyfoglatból való kihúzásával távolítjuk el.

FIGYELMEZTETÉS : A rövid hegyek használatakor mindig használjuk a hegyfoglatot!

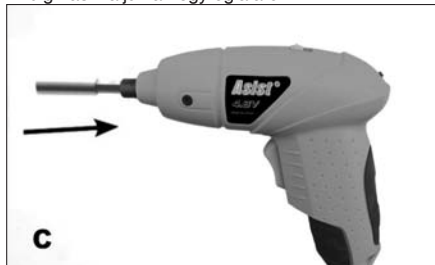

### Be- és kikapcsolás, előre- és hátramenet kapcsoló (E)

A kapcsoló lehetővé teszi a forgás irányának változtatását, így a csavarok be-, illetve kicsavarozását.

Nyomjuk be a kapcsoló felső részét a csavarok becsavarásához. A csavarok kicsavarásához nyomjuk be a kapcsoló alsó részét.

A csavarhúzó a kapcsoló kiengedésével kapcsoljuk ki.

Ha a csavarhúzó lekapcsoljuk, az orsó lezáródik. Ez azt jelenti, hogy a csavarhúzó használhatjuk csavarok be- és kicsavarozására akkor is, ha az akkumulátor teljesen lemerül.



### Megvilágítás (F,G)

A LED diódával való megvilágítás lehetővé teszi a rosszabb fényviszonyok közötti munkavégzést. A fény bekapcsol és kikapcsol az 6 (KI/BE) kapcsolóval együtt.

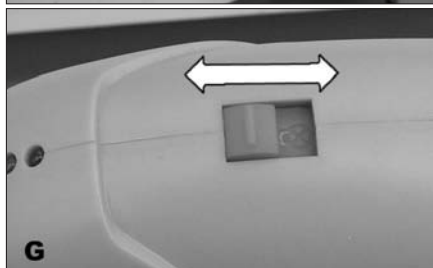

### Általános utasítások.

Bizonyosodjunk meg arról, hogy a csavarhúzó fej megfelel a csavar típusának és méretének.

Ha túl kis, vagy túl nagy fejet használunk, megrongálhatjuk a csavar fejét. Ez különösen fontos olyan csavarok esetében, amelyeket rendszeresen szükséges ki- és behúzni.

Figyeljük meg a különbségeket a különböző csavarhúzó fejek közti különbségeket, pl. PZ (Pozidrin) és PH (Phillips). Ha PZ csavart húzunk be PH fej segítségével, megrongáljuk a csavarfej bevágását. A nem megfelelő fej kivágódhat a csavarfejből, és sérülést okozhat

## **TISZTÍTÁS ÉS KARBANTARTÁS**

A tokot csak nedves ronggyal tisztítsa – soha ne használjon higítót! Utána hagyja, hogy a szerszám tökéletesen megszáradjon. Az akkumulátor kapacitásának megőrzése érdekében ajánlatos azt legalább kéthavonta teljesen lemeríteni és újra feltölteni.

### **Tárolás, ha huzamosabb ideig nem használja**

A szerszámokat ne tárolja olyan helységben ahol magas hőmérsékletnek vannak kitéve.

Ha lehetséges, a berendezéseket állandó hőmérsékletű és páratartalmú helyen tartsuk.

## **TEHNIKAI ADATOK**

Üzemfeszültség	4,8V DC
Sebesség	180 min <sup>-1</sup>
Akkumulátor	4,8V DC 800 mAh
Töltőegység	els. 230V – 50 Hz más. 6V DC 300 mA
A védelem osztálya	II.

EN 60745 szerint mért hangnyomásszint :

LpA (hangnyomás)	66 dB (A) KpA=3
LWA (hangteljesítmény)	77 dB (A) KwA=3

Tegye meg a megfelelő intézkedéseket hallása megőrzése érdekében !

Ha az akusztikus nyomás meghaladja a 80 dB (A) szintet, mindig használjon fülvédőt

EN 60745 szerint mért effektív gyorsulás  
 $0,110 \text{ m/s}^2 \quad K=1,5$

**! FIGYELMEZTETÉS:** Az el. kézi szerszám aktuális használatakor a vibráció kibocsátásának értéke eltérhet a deklarált értéktől attól függően, hogy milyen módon van a szerszám használva a következő feltételek szerint:

Az el. szerszám használatának módja és a vágandó vagy fúrandó munkaanyag fajtája. A szerszám állapota és karbantartásának módja. A használandó tartozék helyes megválasztása s megfelelő állapot és élesség bebiztosítása. A markolat fogásának szilárdsága, antivibrációs berendezés használata. Az el. szerszám megfelelő használata a számára tervezett céla és a gyártó utasítása szerinti munkamenet betartása.

Ha ez a szerszám nem megfelelően van használva, kéz-váll bizsergés szindrómáját válthatja ki.

**! FIGYELMEZTETÉS:** A pontosítás céljából figyelembe kell venni a vibráció hatásának szintjét

konkrét használati feltételeknél az üzemelési folyamat minden részében, mint amilyen az időtartam, ha az el. szerszám az üzemelési időtartamon kívül kikapcsolt és ha üresen fut a gép vagyis nem végzi munkát. Ez jelentősen csökkentheti az expozíció szintjét a egész munka folyamat alatt.

Minimalizálja a rezgés befolyásolás kockázatát, használjon éles vésőt, fúrót és kést.

A szerszám fenntartása ezen utasításokkal összhangban történjen és biztosítsa az alapos kenést (ha megkövetelik).

A szerszám rendszeres használatakor investáljon antivibrációs tartozékba.

A szerszámot ne használja alacsonyabb mint 10°C hőmérsékletnél.

A munkáját úgy tervezze meg, hogy a magas rezgést produkáló el. szerszámmal való munkát töb napra bontsa fel.

A változtatás jogát fenntartjuk!

## **KÖRNYEZETVÉDELEM HULLADÉKKEZELÉS**



Az elektromos szerszámot, annak tartozékait és csomagolását, kérjük, adja át a környezetet nem károsító újrahasznosításra.

### **Az elektromos szerszámot ne dobja a háztartási hulladékba!**

Az elektromos és elektronikus berendezések hulladékairól szóló WEEE európai irányelv (2002/96/EU) és annak nemzeti törvényekbe való átültetése szerint a használhatatlan elektromos szerszámokat adja le hasonló eszköz vásárlásakor az eladónál, vagy az elektromos szerszámok gyűjtésére és megsemmisítésére kialakított hulladékgyűjtők valamelyikében. Az így leadott elektromos eszközök az összegyűjtés, ill. szétszerelés után átadásra kerülnek a környezetet nem károsító újrahasznosításra.

A termék megfelel a RoHS (2002/95/EC) előírásainak.

## **GARANCIA**

A garancia-feltételek részletezése a garancialevélben található.

A gyártás időpontja

A gyártás időpontja kiolvasható a termék címkéjén található gyártási számból. A gyártási szám formátuma AAAA-CCCC-DD-HHHHH ahol CCCC a gyártási év és a DD a gyártási hónap.

## ES MEGEGYEZÉSI NYILATKOZAT

*My, forgalmazó az EU-ban*

**WETRA-XT, ČR s.r.o.**

Náchodská 1623

193 00 Praha 9, Czech Republic

IČO: 25632833

**Kijelentjük, hogy a gyártmány**

**Tipus:**

**AE2S048CNI**

**Megnevezés:**

**AKKUS CSAVARHÚZÓ**

Tехnikai paraméterek:

Üzemfeszültség

4,8V DC

Sebesség

180 min-1

Akumulátor

4,8V DC 800 mAh

**megfelel az összes Európai vállalat által kiadott követelménynek a következők alapján:**

EC Machinery Directive (MD)

2006/42/EC (98/37/EC)

EC Low Voltage Directive (LVD)

2006/95/EC

EC Electromagnetic Compatibility Directive (EMC)

2004/108/EC

Noise directive (ND)

2005/88/EC (2000/14/ EC)

**A gyártmány tesztelését és ES típus ellenőrzését végző autorizált cég:**

TÜV SÜD Product Service GmbH, Ridlerstrasse 65, 80339, München, Germany

Identification No.: 0123

**A gyártmány tulajdonságai és technikai specifikumai a következő EU normáknak felel meg:**

EN 60745-1

EN 60745-2-1

EN 60745-2-2

EN 55014-1

EN 55014-2

EN 61000-3-2

EN 61000-3-3

EN 60335-1

EN 60335-2-29

EN 62233

**A tesztelés eredménye és bizonylata a következő tanúsítványban és test-reportban van feljegyezve:**

Tanúsítvány szám.:

Test Report szám:

Z1A 10 02 70114 040

4840309020201

M8A 10 02 70114 041

4840309020201

**Személy, mely a technikai dokumentáció összegzésével van megbízva:**

Alexandr Herda, vezérigazgató

WETRA-XT, ČR s.r.o.

Náchodská 1623

193 00 Praha 9, Czech Republic

**Dátum:** 2010-04-18

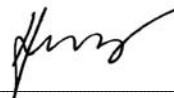

**Alexandr Herda, vezérigazgató**



Praha, 2010-04-18

**Instrucțiuni generale de siguranță****Studiați, rețineți și păstrați cu grijă aceste instrucțiuni de siguranță**

Atenție! Atunci când folosiți aparate electrice sau scule electrice, trebuie să respectați următoarele instrucțiuni de siguranță din motive de protecție împotriva accidentelor provocate de curentul electric, vătămarea altor persoane și pericolele de incendiu. La toate instrucțiunile de mai jos, prin „scule electrice” se înțelege nu numai sculele care sunt cuplate la rețeaua de energie electrică (curent alternativ) dar și cele care sunt conectate la acumulatori (fără curent alternativ).

**1. Mediul de lucru**

**a)** Mențineți spațiile de lucru curate și bine iluminate. Locurile murdare și neiluminata sunt adesea pricina unor accidente. Puneți la loc aparatele pe care nu le folosiți.

**b)** Nu folosiți scule electrice în spațiile cu un grad ridicat de pericol de incendiu sau explozie, asta înseamnă în locurile unde se așază lichide praf sau gaze în ambale. În sculele electrice se produc scântei care pot fi cauza unei aprinderi a gazelor sau vaporilor. Nu permiteți accesul animalelor la scule.

**c)** Atunci când folosiți sculele electrice, trebuie să asigurați ca persoanele neautorizate, mai ales copiii, să nu aibă acces în spațiul de lucru. Dacă veți fi deranjat, puteți pierde controlul asupra activității de lucru. În nici un caz nu lăsați sculele electrice fără supraveghere.

**2. Siguranța cadrului electric**

**a)** Ștecherul sculei de curent alternativ trebuie să corespundă cu tensiunea de linie a prizei. Nu modificați niciodată și în nici un fel cablul de alimentare. Pentru sculele dotate cu împănământ, nu folosiți niciodată adaptatoare. Niciodată nu utilizați un triplu ștecher sau alt adaptor la unelele a căror ștecher este prevăzut cu contact de protecție. Cablurile de alimentare avariate sau încălțite duc la majorarea riscurilor de vătămare cauzate de curentul electric. În cazul în care cablul de alimentare a fost deteriorat, acesta trebuie înlocuit cu un cablu de alimentare special, care poate fi procurat de la producător, respectiv de la reprezentantul comercial al acestuia.

**b)** Evitați atingerea suprafețelor cu împănământ, cum sunt țevile, corpurile de încălzire centrală, sobele de gătit și frigiderule. Pericolul de electrocutare este mai mare dacă corpul Dvs este în contact cu pământul.

**c)** Nu expuneți sculele electrice la ploaie, umezeală sau apă. Nu atingeți niciodată sculele electrice cu mâinile ude. Nu spălați niciodată sculele electrice sub jet de apă și nu le introduceți în apă.

**d)** Nu folosiți alimentarea cu curent alternativ pentru altceva decât pentru ce este menit. Nu trageți și nu duceți aparatele electrice de cablul de alimentare. Nu scoateți ștecherul din priză trăgând de cablu. Aveți grijă să nu deteriorați cablul electric cu obiecte tăioase sau fierbinți.

**e)** Sculele electrice au fost fabricate numai pentru conectarea la sursă de curent alternativ. Controlați întotdeauna dacă tensiunea liniei corespunde cu cea de pe plăcuța aparatului.

**f)** Nu folosiți niciodată sculele electrice a căror ștecher sau cablu de alimentare prezintă defecțiuni sau dacă aparatul a căzut și prezintă orice fel de defecțiune.

**g)** În cazul utilizării cablului prelungitor, verificați dacă parametrii tehnici a-i acestuia corespund datelor specificate de pe plăcuța de tip a sculei. În cazul în care sculele electrice sunt folosite în mediul exterior, utilizați cablu prelungitor adecvat utilizării exterioare. În cazul utilizării bobinelor prelungitoare, este nevoie de desfășurarea acestora, pentru a nu se ajunge la supraîncălzirea lor.

**h)** În cazul în care sculele sunt utilizate în medii umede, sau în spații exterioare, este permisă utilizarea lor în acest mod numai dacă sunt conectate la un circuit electric cu protecție de 30 mA. Utilizarea circuitului electric cu protecție RCD/diminuază riscul de accidentare prin electrocutare.

**i)** Țineți aparatul manual electric numai de spațiile izolate destinate pentru prindere, pentru că în timpul funcționării echipamentul de tăiere sau de foraj poate ajunge în contact cu un conductor electric ascuns sau cu propriul cablu.

**3. Siguranța persoanelor**

**a)** Atunci când folosiți sculele electrice, accordați o atenție maximă activității pe care o desfășurați. Concentrați-vă la lucru. Nu folosiți sculele electrice dacă sunteți obosit, sub în uența drogurilor, alcoolului sau medicamentelor. Atunci când folosiți sculele electrice, chiar și o clipă de neatenție poate duce la vătămarea gravă a persoanelor. Nu mâncați, nu beți și nu fumați atunci când lucrați cu scule electrice.

**b)** Folosiți echipamente de protecție. Folosiți întotdeauna ochelari de protecție. Folosiți echipamente de protecție corespunzătoare muncilor pe care le efectuați. Echipamentele de protecție cum ar fi respiratorul, încălțăminta de protecție antiderapantă, șapcă de protecție sau căști de protecție, trebuie folosite conform condițiilor de lucru deoarece cu ajutorul acestora se diminuează riscurile de vătămare.

**c)** Evitați o pornire nedorită a aparatelor. Nu duceți aparatele care sunt conectate la sursa de curent cu degetul pe butonul de pornire. Înainte de conectarea la sursa de curent, asigurați-vă că întrerupătorul este pe poziția „open”. Transportarea sculelor cu degetul pe butonul de pornire sau conectarea ștecherului la priză de curent cu întrerupătorul pe poziția „open” pot deveni cauze pentru accidente și alte vătămări.

**d)** Înainte de pornirea aparatului, îndepărtați toate instrumentele și cheile de reglare. Instrumentul sau cheia de reglare care rămân prinse la părțile rotative ale sculei electrice, pot fi cauza unor vătămări a persoanelor. Mențineți întotdeauna stabilitatea și echilibrul. Lucrați numai acolo unde aveți acces bun. Nu supraevaluați niciodată forțele proprii. Nu folosiți sculele electrice dacă sunteți obosit.

**e)** Imbrăcați-vă într-un mod corespunzător. Folosiți îmbrăcăminte de lucru. Nu purtați haine largi sau bijuterii. Asigurați-vă că părul Dvs, îmbrăcăminta,

mănușile sau altă parte a corpului Dvs nu se a foarte aproape de părțile mobile sau fierbinți ale sculelor electrice.

**f)** Racordați aparatul la aspiratorul de praf. Dacă aparatul este dotat cu un sistem pentru racordarea acestuia la un dispozitiv de captare sau aspirare a prafului, folosiți-l și asigurați-vă că este bine racordat. Folosirea acestor dispozitive poate diminua riscurile provenite din cauza prafului.

**g)** Prindeți bine piesa prelucrată. Folosiți o menghină sau dispozitiv de prins pentru a fixa piesa pe care o veți prelucra.

**h)** Nu utilizați scule de nici un fel dacă sunteți sub în uența alcoolului, drogurilor, medicamentelor sau a altor substanțe stupefiante sau care creează dependență.

**4. Folosirea și îngrijirea sculelor electrice.**

**a)** În cazul unei probleme în timpul lucrului, înainte de curățarea sau întreținere, la fiecare transport sau dacă nu sunt folosite, sculele electrice trebuie întotdeauna deconectate de la sursa de curent! Nu lucrați niciodată cu sculele electrice care prezintă oricând defecțiuni.

**b)** Dacă scula începe să redet un zgomot sau miros anormal, trebuie să încetați imediat folosirea acesteia.

**c)** Nu suprautilizați sculele electrice. Sculele electrice vor funcționa mai bine și mai sigur dacă le veți folosi la turațiile pentru care au fost construite. Folosiți sculele care sunt recomandate pentru lucrarea pe care o efectuați. Numai sculele recomandate pentru tipul de lucrare pe care o efectuați vor îndeplini cerințele de siguranță.

**d)** Nu folosiți sculele electrice care nu pot fi oprite sau pornite de la comutatorul de comandă. Folosirea acestor scule este periculoasă. Comutatorul defect trebuie reparat de către un centru servis autorizat.

**e)** Deconectați sculele de la sursa de curent înainte de a începe să le reglați, să schimbați accesoriile sau înainte de întreținere. Această măsură elimină pericolul ca aceste scule să se pornească întâmplător.

**f)** Sculele electrice care nu sunt folosite trebuie păstrate la un loc unde nu au acces copiii sau persoanele neautorizate. Sculele electrice în mâna persoanelor fără experiență pot fi periculoase. Păstrați sculele electrice la un loc uscat și sigur.

**g)** Mențineți sculele electrice într-o stare bună. Controlați regulat reglarea părților mobile și mobilitatea acestora. Controlați dacă nu s-a deteriorat învelișul de protecție sau alte părți care pot afecta siguranța sculei electrice. Dacă scula este defectă sau deteriorată, aceasta trebuie reparată înainte de a o folosi din nou. Multe accidente sunt cauzate de întreținerea incorectă a sculelor electrice.

**h)** Mențineți sculele de tăiere curate și ascuțite. Sculele întreținute corespunzător și bine ascuțite ușurează munca, reduc riscurile de accidente și în timpul folosirii se controlează mai ușor. Folosirea altor accesorii decât cele menționate în manualul de folosire sau cele recomandate de către producător, pot duce la defectarea sculei sau pot cauza vătămări.

**i)** Sculele electrice, accesoriile, instrumentele de lucru etc. trebuie folosite în concordanță cu aceste instrucțiuni și în mod expres pentru fiecare sculă și asta în așa fel, încât să se ia în considerare și condițiile de lucru impuse și tipul de muncă efectuată. Folosirea sculelor în alte scopuri decât cele menite, poate duce la situații periculoase.

**5. Folosirea sculelor cu acumulatori**

**a)** Înainte de introducerea acumulatorului asigurați-vă că întrerupătorul este pe poziția „0-oprit”. Introduceți acumulatorul în aparatul care este pornit poate duce la situații periculoase.

**b)** Pentru încărcarea acumulatorului folosiți numai încărcătoare prescrise de producător. Folosirea încărcătorului pentru un alt tip de acumulator poate duce la incendii.

**c)** Folosiți numai acumulatori destinați pentru sculele respective. Folosirea unui alt acumulator poate duce la vătămări sau poate fi cauza unui incendiu.

**d)** Dacă acumulatorul nu este folosit, păstrați-l separat de alte articole din fier cum ar fi arcuțele, bornele, cheile, șuruburile și alte piese mărunte din fier, care ar putea face un contact dintre două contactoare ale acumulatorului. Scurtcircuitarea acumulatorului poate duce la vătămări, arsuri sau poate provoca incendii.

**e)** Manipulați acumulatorul cu grijă. În cazul unui tratament inadecvat, este posibil să se scurgă electrolitul din acumulator. Preveniți contactul direct cu electrolitul. Dacă electrolitul intră totuși în contact cu pielea, spălați zona afectată cu apă. Dacă electrolitul intră în contact cu ochii, cereți imediat ajutorul unui medic. Electrolitul acumulatorului poate cauza iritații sau arsuri.

**6. Servisarea**

**a)** Nu schimbați părțile aparatului, nu efectuați singuri reparațiile și nu interveniți nici în alt mod la aparat. Pentru reparațiile dispozitivelor apelați la personal calificat.

**b)** Nu este permisă nici o reparație sau modificare a produsului fără acceptul societății noastre (poate duce la vătămări sau daune pentru utilizator).

**c)** Sculele electrice trebuie întotdeauna reparate de către un centru servis autorizat. Folosiți numai piese originale sau recomandate. Prin aceasta veți asigura siguranța Dvs și a aparatului.

## PRESCRIPTII DE SECURITATE SUPLIMENTARE

-- Inainte de a pune in functiune aparatul, vă rugăm să cititi cu atentie si să păstrați următorul îndrumător.

**! - Acest semn atrage atenția asupra posibilelor accidente personale sau a deteriorărilor la aparat.**

! Întrucât nu țiineți cont de cele descrise în acest manual, se poate ivi pericol de accident.

- Aparatul corespunde prescripțiilor si standardurilor valabile.

! Nu folosiți aparatul, accesoriile și acumulatorul la alte activități decât cele prevăzute.

### Reguli de siguranță legate de acumulator și încărcător

! 1. Asigurați-vă că parametrii curentului din rețeaua dumneavoastră coincid cu datele înscrispionate pe încărcătorul acumulatorului.

! 2. Preveniți contactul încărcătorului cu umiditatea, apa sau cu ploaia.

! 3. Nu utilizați încărcătorul dacă temperatura este sub 10 °C sau este mai ridicată de 40 °C. Încărcarea acumulatorului în condiții extreme poate afecta durata de viață a acestuia.

! 4. Încărcătorul se va ține curat, ferit de praf și murdărie.

! 5. Preveniți pericolul exploziei! Nu aruncați niciodată un acumulator în apă sau în foc.

! 6. În caz de incendiu stingeți focul cu pământ sau nisip.

! 7. Acumulatorul și încărcătorul se încălzesc ușor în timpul încărcării.

Pericol chimic.

Nu încercați să scoateți acumulatorul încastrat.

Protejați acumulatorul de loviri. Dacă electrolitul acumulatorului se scurge, aveți grijă să nu intre în contact cu pielea. Dacă pielea a intrat totuși în contact cu electrolitul, clătiți imediat sub jet de apă porțiunea afectată. Dacă electrolitul ajunge în ochi, consultați un medic imediat.

**Folositi imbracaminte de protectie pentru zgomot, praf si vibratii !!!**

**PATRATI INSTRUCIUNILE DE PROTECTIE SI SECURITATE !!!**

### DESCRIERE (A)

Șurubelnița cu acumulator se poate utiliza numai pentru șuruburi.

Nu folosiți accesoriile aparatului și ale alimentatorului în alte scopuri decât cele prevăzute! Orice altă folosire a acestora este categoric exclusă.

1. Orificiul mașinii de găurit
2. Racord adaptor

3. Întrerupător
4. Întrerupător de închidere
5. Lumina
6. Întrerupător
7. Comutator indicator încărcare acumulator

Accesorii:

Adaptor (9) , Set de biți (5)

### Pictograme

Pictograme a ate pe ambalajul produsului:

- a) Alimentare
- b) rotațiile in gol sau relanti
- c) Capacitatea acumulatorului
- d) Timp de încărcare

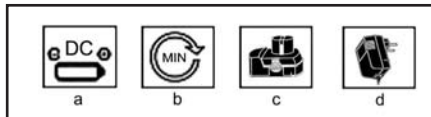

### UTILIZARE ȘI FUNCȚIONARE

Familia de aparate ASIST este accesibilă doar pentru lucrări de uz casnic, la nivel de hobby.

Producătorul și importatorul nu propun utilizarea aparatelor nici în condiții extreme, nici sub sarcină extremă.

Orice alte condiții se stabilesc de comun acord de către producător și beneficiar.

### Încărcare (B)

Unelte și dispozitivul de încărcare din acest set au fost proiectate special pentru funcționare combinată. Nu încercați să utilizați unealta cu alt încărcător sau alt acumulator, decât cele din setul comun.

Nu încărcați acumulatorul dacă temperatura acestuia sau temperatura aerului sunt sub +4 grade Celsius.

Într-o ambianță prea caldă sau în cazul unei utilizări prelungite acumulatorul se poate supraîncălzi, astfel nu se mai poate încărca. În aceste cazuri, înainte de încărcare așteptați să se răcească acumulatorul.

Cuplați încărcătorul la priză de încărcare a șurubelniței (2) și puneți încărcătorul într-o priză electrică corespunzătoare. (B)

Încărcați acumulatorul timp de 3-5 ore. Acest timp este suficient pentru o încărcare completă. După 3-5 ore întrerupeți încărcarea.

Dacă acumulatorul este încărcat pentru prima dată sau nu a mai fost utilizat o perioadă îndelungată, în cursul procesului de încărcare va acumula doar 60% din capacitatea totală. După câteva încărcări și descărcări succesive, capacitatea acumulatorului va atinge valoarea de 100%.

Odată cu terminarea încărcării, scoateți adaptorul încărcătorului din priză, apoi scoateți și racordul încărcătorului din priză șurubelniței. Șurubelnița este pregătită pentru utilizare.



### Atenție:

Niciodată nu folosiți șurubelnița cu acumulator pe durata încărcării acumulatorului.

Verificați nivelul de încărcare al acumulatorului șurubelniței cu acumulator.

Apăsăți butonul situat pe partea dreaptă a șurubelniței (B2). Cele trei diode led arată nivelul de încărcare al acumulatorului.

Toate cele trei leduri sunt aprinse – roșu, galben și verde: acumulatorul este încărcat în totalitate.

Este aprins ledul roșu și cel galben: acumulatorul este încărcat la jumătate de capacitate.

Este aprins ledul roșu: acumulatorul este descărcat aproape complet.

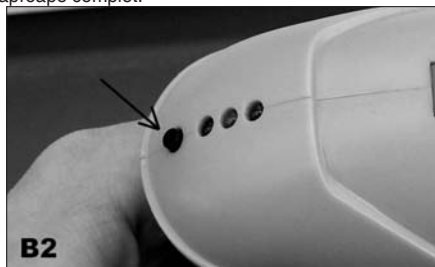

### Montarea și înlăturarea vârfurilor (C)

Pentru utilizarea oricărui vârf dintre accesorii, plasați vârful în suportul de vârf, apoi împingeți suportul în capul de prindere cât se poate de adânc. Înlăturați vârful prin extragerea simplă din suportul de vârf.

ATENȚIE: Când utilizați vârfuri scurte, folosiți întotdeauna suportul de vârf!

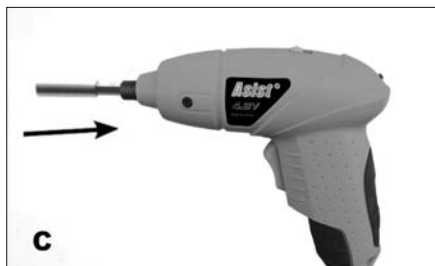

### Pornirea și oprirea, alegerea rotației înainte/înapoi (E)

Întreprupătorul face posibilă schimbarea sensului de rotație, astfel înșurubarea și deșurubarea șuruburilor. Apăsăți partea superioară a întreprupătorului pentru înșurubare. Pentru deșurubare apăsați partea inferioară a întreprupătorului.

Șurubelnița se oprește prin eliberarea întreprupătorului.

Dacă deconectați șurubelnița, axul se blochează. Acest lucru înseamnă că puteți utiliza șurubelnița pentru înșurubare sau deșurubare chiar și atunci, când acumulatorul este complet descărcat.



### Iluminat (F,G)

Iluminatul cu ajutorul unei diode LED permite lucrul în condiții de iluminat mai dificile. Lumina se aprinde și se stinge împreună cu comutatorul (6).

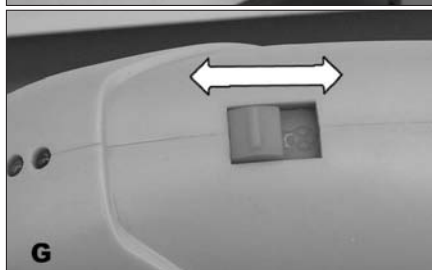

### Instrucțiuni generale:

Asigurați-vă că capul șurubelniței corespunde cu tipul și mărimea șurubului.

Dacă utilizați un cap de șurubelniță prea mic sau prea mare, puteți deteriora capul șurubului. Acest lucru este foarte important, mai ales în cazul șuruburilor care se strâng sau se desfac în mod repetat.

Observați diferențele între capetele de șurubelniță,

de ex. PZ (Pozidrin) și PH (Philips). Dacă strângeți un șurub PZ cu ajutorul unui cap PH, deteriorați creștătura capului de șurub.

Un cap necorespunzător poate sări din capul șurubului și poate cauza accidente.

## CURĂȚIRE SI INTRETINERE

Aparatul poate fi curățat numai cu o cârpă udă – nu folosiți nici un fel de solvent! După curățare lăsați ca aparatul să se usuce bine. Pentru a păstra capacitatea acumulatorului, se recomandă ca acesta să fie descărcat complet și apoi reîncărcat la maxim, odată la două luni.

### **Păstrarea aparatului, dacă nu este folosit timp mai îndelungat**

Nu păstrați aparatul într-un loc cu temperatură ridicată.

Dacă este posibil, păstrați dispozitivele în locuri cu temperatură și umiditate constantă.

## DATE TECHNICE

Alimentare	4,8V DC
Rotățiile în gol sau relanti	180 min <sup>-1</sup>
Acumulatorul	4,8V DC 800mAh
Unitatea de încărcare	Prim. 230 V-50 Hz Sek. 6V DC 300 mA
Clasa de protecție	II.

Gradul de presiune acustică măsurat după norma EN 60745:

LpA (presiunea acustică)	66 dB (A)	KpA=3
LWA (puterea acustică)	77 dB (A)	KwA=3

Luați măsuri pentru protecție împotriva zgomotului. Utilizați protecția auzului, întotdeauna când presiunea acustică depășește nivelul de 80 dB (A)

Valoarea efectivă măsurată a accelerației conform normei EN 60745:

$$0,110 \text{ m/s}^2 \quad K=1,5$$

**! AVERTISMENT:** Valoarea emisiilor de vibrații în timpul utilizării actuale a uneltelor manuale electrice poate diferi de valoarea declarată, în funcție de modul în care sunt utilizate instrumentele și în funcție de următoarele condiții:

Modul de utilizare al uneltelor electrice și tipul materialului tăiat sau găurit. Starea și modul de întreținere. Exactitatea alegerii accesoriilor folosite și asigurarea ascuțimii și a unei stări bune. Stabilitatea prinderii mânelor, utilizarea de echipamente antivibrații. Folosirea adecvată a uneltelor electrice pentru scopul pentru care au fost proiectate și respectarea procedurii de lucru în conformitate cu instrucțiunile producătorului.

Atunci când acest instrument nu este utilizat corespunzător, poate provoca sindromul vibrației mână-brat.

**! AVERTISMENT:** Pentru clarificare, este necesar să se ia în considerare nivelul de acționare a

vibrațiilor în condițiile specifice de utilizare în toate componentele ciclului de funcționare, de exemplu perioada în care uneltele manuale sunt oprite (în afara perioadei de funcționare) și atunci când rulează în gol, deci nu exercită o acțiune. Acest lucru poate reduce în mod semnificativ nivelul de expunere pe tot parcursul ciclului de lucru. Minimizați riscul în uenței vibrațiilor, utilizați dăți ascuțite, burghie și cuțite.

Păstrați uneltele în conformitate cu aceste instrucțiuni și asigurați lubrifierea lor (dacă este necesar). În caz de folosire regulată a uneltelor, investiți în echipamente antivibrații.

Nu utilizați instrumentele la temperaturi sub 10 ° C. Programați-vă lucrul astfel încât munca cu uneltele manuale electrice producătoare de vibrații să fie repartizată pe mai multe zile.

Modificări rezervate!

## OCROTIREA MEDIULUI ÎNCONJURĂTOR PRELUCRAREA DEȘEURILOR



Utilajele electrice, anexele și ambalajele ar trebui să fie returnate pentru o revalorificare care să nu dăuneze mediului înconjurător.

### **Nu aruncați aparatura electrică la deșeurile casnice!**

Conform directivei europene WEEE (2002/96/ES) cu privire la instalațiile electrice și electronice vechi și aproximarea acestora în legislațiile naționale, predați instrumentele electrice nefolosibile la magazin cu ocazia cumpărării unor aparate asemănătoare sau la centrele de colectare accesibile destinate colectării și licherării aparatelor electrice. Aparatura electrică astfel predată va fi adunată, demontată și trimisă spre o revalorificare, astfel încât să nu afecteze mediul înconjurător.

Produsul îndeplinește exigențele regulamentului RoHS (2002/95/EC)

## GARANTIE

Condițiile de garanție se a a in documentul alăturat.

Data fabricației

Data fabricației se poate citi din codul de fabricație situat pe eticheta produsului. Formatul codului de fabricație este AAAA-CCCC-DD-HHHHH unde CCCC este anul și DD este luna fabricației.

## ES DECLARAȚIE DE CONFORMITATE

*Noi, importatorul din UE*

**WETRA-XT, ČR s.r.o.**

Náchodská 1623

193 00 Praha 9, Czech Republic

IČO: 25632833

**declarăm că produsul**

**Tip:**

**AE2S048CNI**

**Denumirea:**

**ȘURUBELNIȚA CU ACUMULATOR**

Parametrii tehnici:

Alimentare	4,8V DC
rotațiile în gol sau relanti	180 min-1
Acumulatorul	4,8V DC 800mAh

**Respectă toate dispozițiile următoarelor regulamente ale Uniunii Europene:**

EC Machinery Directive (MD)	2006/42/EC (98/37/EC)
EC Low Voltage Directive (LVD)	2006/95/EC
EC Electromagnetic Compatibility Directive (EMC)	2004/108/EC
Noise directive (ND)	2005/88/EC (2000/14/ EC)

**Testarea produsului și examinarea ES a tipului au fost realizate de către firma autorizată:**

TÜV SÜD Product Service GmbH, Ridlerstrasse 65, 80339, München, Germany  
Identification No.: 0123

**Caracteristicile și specificațiile tehnice ale produsului corespund următoarelor norme UE:**

EN 60745-1  
EN 60745-2-1  
EN 60745-2-2  
EN 55014-1  
EN 55014-2  
EN 61000-3-2  
EN 61000-3-3  
EN 60335-1  
EN 60335-2-29  
EN 62233

**CertIFICATELE ȘI REZULTATELE TESTELOR SUNT ÎNREGISTRATE ÎN URMĂTOARELE CERTIFICATE ȘI RAPORTE ALE TESTELOR:**

Certificat număr:	Raport test număr:
Z1A 10 02 70114 040	4840309020201
M8A 10 02 70114 041	4840309020201

**Persoana responsabilă de completarea documentației tehnice:**

Alexandr Herda, general manager  
WETRA-XT, ČR s.r.o.  
Náchodská 1623  
193 00 Praha 9, Czech Republic

**Data:** 2010-04-18

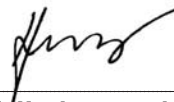

**Alexandr Herda, general manager**



Praha, 2010-04-18

## ZÁRUČNÍ LIST - CZ

### Záruční podmínky

1. Na uvedený výrobek zn. ASIST poskytuje spol. Wetra - XT, ČR s.r.o. **24 měsíců** záruku od data prodeje.
2. Tato záruka zahrnuje bezplatnou opravu nebo výměnu vadných - poškozených částí.
3. Vzhledem k tomu, že nářadí ASIST je určeno pouze pro domácí – hobby použití, výrobce ani dovozce nedoporučují používat toto nářadí v extrémních podmínkách a pro podnikatelskou činnost.
4. Záruka nemůže být uplatněna na škody a závady zaviněné neodborným zacházením, přetížením, použitím nesprávného příslušenství, mechanickým poškozením, zásahem nepovolané osoby a přirozeným opotřebením. Záruka se také nevztahuje na poškození z důvodu jiného použití výrobku, než na jaký je určen.
5. Dovozece ani prodejce neodpovídají za škody způsobené neodborným zacházením a obsluhou s tímto výrobkem.
6. V případě uplatnění reklamace doporučujeme předložit doklad, kterým zákazník prokáže zakoupení výrobku, kde bývá vyznačeno: datum prodeje, typové označení výrobku, sériové číslo, razítko prodejny a podpis prodávajícího.  
Z důvodu rychlejšího vyřízení reklamace a snadnější identifikaci výrobku doporučujeme nechat si vyplnit záruční list, který je součástí průvodní dokumentace.
7. Doporučujeme nářadí zasílat do záruční opravy s vloženým dokladem o zakoupení výrobku (eventuálně kopii). Z výše uvedených důvodů doporučujeme přiložit vyplněný záruční list. Výrobek zasílejte v pevném obalu (doporučujeme původní obal uzpůsobený přímo na výrobek), zabráníte tím případnému poškození při transportu.
8. Reklamaci uplatněte u prodejců, kde jste výrobek nebo nářadí koupili.
9. Záruční doba se prodlužuje o dobu, po kterou je výrobek nebo nářadí v záruční opravě.
10. Pokud bude servisním technikem při kontrole reklamovaného výrobku zjištěno, že závada byla způsobena nesprávným použitím výrobku a reklamace bude tudíž zamítnuta, bude oprava provedena na náklady majitele výrobku, a to pouze v případě pokud o ni požádá.

Výrobek:

Typ:

Výr. číslo /série/:

Razítko a podpis:

Záznamy opravy:

1.

2.

Datum:

***Doporučujeme při uplatnění reklamace předložit doklad o zakoupení výrobku nebo případně záruční list.***

Vyrobeno pro **Wetra group** v PRC.

Sběrné místo pozáručního servisu:

**WETRA-XT, ČR s.r.o. ,  
Náchodská 1623. (dovozece)  
Praha 9, Horní Počernice**

## ZÁRUČNÍ LIST - SK

### Záručné podmienky

1. Na uvedený výrobok zn. ASIST poskytuje spol. Wetra - XT, SR s.r.o. **24 mesiacov** záruku od dátumu predaja.
2. Táto záruka zahŕňa bezplatnú opravu alebo výmenu chybných - poškodených častí.
3. Vzhľadom k tomu, že náradie ASIST je určené výhradne pre domáce – hobby použitie, výrobca ani dovozca nedoporučujú používať toto náradie v extrémnych podmienkach a pre podnikateľskú činnosť.
4. Záruka sa nevzťahuje na škody a závady zavinené neodborným zaobchádzaním, preťažením, použitím nesprávneho príslušenstva, mechanickým poškodením, zásahom nepovolanej osoby a prirodzeným opotrebením. Záruka sa taktiež nevzťahuje na poškodenia z dôvodu iného použitia výrobku, než na aký je určený.
5. Dovozca ani predajca nezodpovedajú za škody spôsobené neodborných zaobchádzaním a obsluhou s týmto výrobkom.
6. V prípade uplatňovania reklamácie je nutné predložiť doklad o zakúpení výrobku, kde musí byť vyznačený dátum predaja, typové označenie výrobku, číslo série, razítko predajne a podpis predávajúceho. Z dôvodu čo najskoršieho vybavenia reklamácie a jednoduchšej identifikácie výrobku doporučujeme nechať si vyplniť záručný list, ktorý je súčasťou sprievodnej dokumentácie.
7. Náradie zasielajte do záručnej opravy s vloženým dokladom o zakúpení výrobku (prípadne kópiu dokladu). Výrobok zasielajte v pevnom obale, (doporučujeme pôvodný obal ktorý je prispôbený na veľkosť a tvar výrobku) zabránite tým prípadnému poškodeniu pri preprave.
8. Reklamáciu uplatňujte u predajcu, kde ste výrobok alebo náradie zakúpili.
9. Záručná doba sa predlžuje o dobu, počas ktorej je výrobok alebo náradie v záručnej oprave.
10. Pokiaľ bude servisným technikom pri kontrole reklamovaného výrobku zistené, že závada bola spôsobená nesprávnym použitím výrobku a reklamácia bude tým pádom zamietnutá, bude oprava prevedená na náklady majiteľa výrobku, a to iba v prípade ak o to požiada.

Výrobok:

Typ:

Výr. číslo /séria/:

Razítko a podpis:

Záznamy opravovne:

1.

2.

Dátum:

**Bez predloženia dokladu o zakúpení výrobku, nebude na prípadné reklamácie brany zreteľ !**

Vyrobené pre **Wetra group** v PRC.

Zberné miesto pozáručného servisu, dovozca:

**WETRA – XT, SR s.r.o.,  
Nám. A. Hlinku 36/9 ,  
017 01 Považská Bystrica**

## JÓTÁLLASI BIZONYÍTVÁNY - H

### A jótállási feltételek.

1. Az adott ASIST márkájú termékre a Wetra – XT, HU Kft. társaság **24 hónap** garanciát nyújt az értékesítés napjától számítva.
2. E garancia tartalmazza a hibás - sérült részek térítés mentes javítását, illetve cseréjét.
3. Figyelemmel arra, hogy az ASIST szerszámok házi – hobbi célra vannak tervezve, sem a gyártó, sem az importőr nem ajánlják a szerszámokat szélsőséges feltételek közt, magas igénybevétel mellett használni.
4. A garancia nem vonatkozik olyan meghibásodásokra és károokra, amelyeket szakszerűtlen használat, vagy túlterhelés okozott, továbbá a nem megfelelő tartozékok használata, mechanikus sérülés vagy avatatlan személy beavatkozása okozott, illetve a természetes elhasználódásra. A garancia szintén nem vonatkozik a termék, az eredeti rendeltetésétől eltérő, más célra való használatából származó sérülésre.
5. Sem az importőr, sem az értékesítő nem felel a szakszerűtlen használat és kezelés okozta károkért.
6. A reklamáció érvényesítése esetén be kell mutatni azt a bizonylatot, amellyel az ügyfél igazolja a termék megvásárlását. A bizonylaton szerepelnie kell a következőknek: eladás dátuma, a termék típusjelölése, sorozatszám, az értékesítőhely pecsétje és az eladó aláírása.  
A reklamáció lehető leggyorsabb intézése érdekében, valamint a termék egyszerű azonosítása céljából ajánljuk a garanciális levél kitöltését, amely a kísérő dokumentáció része.
7. A szerszámokat garanciális javításra, együtt a rendszeren kitöltött beszerzési bizonylattal (esetleg ennek másolatával) együtt küldjük. A fenn említett okokból ajánljuk mellékelni a garanciális levezet is. A termékem kemény csomagolásban kérjük küldeni (legjobb ha az eredeti csomagolásban, amely megfelel a termék alakjának és méretének), hogy meggátoljuk a sérülését a szállítási folyamán.
8. A reklamációt annál az értékesítőnél kell érvényesíteni, ahol termék, vagy a szerzsám megvásárlásra került.
9. A jótállási idő meghosszabbodik azzal az idővel, amely alatt a berendezés, vagy a szerszám javítás alatt volt.
10. Ha a reklamált termék ellenőrzése során megállapítást nyer, hogy a meghibásodást a termék helytelen használata okozta és ezért a reklamáció elutasításra kerül, a javítás költségeit a termék tulajdonosa köteles megfizetni, amennyiben kéri a javítást.

Temék:

Typus

Gyártási szám /sorozat/:

Bélyegző és aláírás:

Szervis bejegyzése:

1.

2.

Datum:

**A beszerzési bizonylat benyújtása nélkül, az esetleges reklamációk nem lesznek figyelembe véve !!!**

A **Wetra group** részére gyártva PRC-ben.

A garancián túli javítások gyűjtőhelye, importőr:

**Wetra-XT, HU Kft. ,  
2330 Dunaharaszti  
Ipari park északi terület Pf.:62  
(V&T logisztikai központ)**

# CERTIFICAT DE GARANTIE - RO

Produsul:..... Model:.....  
Serie:.....

## TERMEN DE GARANTIE 24 luni

Achitat cu factura nr:..... Data vanzarii:.....  
Vindut prin..... Din data de .....  
Adresa..... Tel.....

In conformitate cu prevederile legale in vigoare, SC.WETRA-XT GRUP SRL, garanteaza ca produsele comercializate corespund documentelor de calitate ale furnizorului extern si standarelor inscrise in buletinele de incercari / certificatele tip existente la sediul firmei.

S-a efectuat proba de functionare a aparatului, s-au predate instructiunile de instalare, utilizare si intretinere – in limba romana, toate accesoriile, s-a prezentat modul de utilizare si s-a predate aparatul in perfecta stare de functionare ; s-a verificat corectitudinea datelor inscrise in certificatul de garantie.

Drepturile consumatorului sunt in conformitate cu legea 449/2003 si O.G. 21/92 modificata si completata de O.G. 58/2000 si nu numai .

Durata medie de utilizare a aparatului este de 3 ani.

## ATENTIE !

Produsele au fost concepute si fabricate pentru a fi utilizate **EXCLUSIV** in scopuri casnice, nu sunt garantate pentru activitati profesionale ( ateliere specializate, servicii catre populatie, restaurante, etc ).

CUMPARATOR:		Am luat cunostinta de modul correct de utilizare al aparatului si de clauzele de garantie.
ADRESA :		
CALITATE :		Semnatura client :
TELEFON :		

Semnatura si stampila vinzatorului: \_\_\_\_\_  
Importator: SC WETRA-XT Grup s.r.l  
Str. OLTETULUI Nr. 15 , Sector 2, BUCURESTI  
postal code no. 023 818, Romania



Semnatura si stampila importatorului: \_\_\_\_\_

Fabricat în PRC pentru grupul **Wetra**.

## CONDITII DE GARANTIE:

1. In cazul solicitarilor de reparatii in garantie, cumparatorul este obligat sa prezinte **certificatul de garantie** impreuna cu **chitanta / factura originala** de cumparare a aparatului.
2. Perioada de garantie acordata de fabricant pentru aparatele mentionate pe factura / chitanta de functionare este de **24 luni** si decurge dela data cumpararii.
3. Garantia nu se extinde asupra accesoriilor si consumabilelor produselor, precum nici asupra tuturor ansamblurilor casabile ci intra in componenta produselor achizitionate. Deasemeni garantia nu acopera lipsa unui accesoriu sau parti a produsului, lipsa constatata dupa achizitionarea acestuia.
4. Durata termenului de garantie se prelungeste cu timpul scurs de la data la care consumatorul a reclamat defectarea produsului si pina la data repunerii acestuia in stare de functionare.
5. Deteriorari de genul zgirieturilor sau rupturilor elementelor demontabile sau nedemontabile, care nu au fost aduse la cunostinta vinzatorului in momentul achizitionarii, nu intra in garantie.

## PIERDEREA GARANTIEI :

Garantia se pierde la indeplinirea oricareia dintre conditiile de mai jos:

1. Neprezentarea la solicitarea reparatiei a chitantei / facturii originale de cumparare a produsului, insotita de prezentul certificate de garantie avind toate rubricile completate.
2. Nerespectarea de catre cumparator a conditiilor de transport , manipulare, instalare, utilizare si intretinere precizate in prospectele si instructiunile ce insotesc produsul la livrare si de care cumparatorul a luat cunostiinta.
3. Constatarea de catre specialistii firmei a faptului ca defectul reclamat se datoreaza vinei

- cumparatorului.
4. Incredintarea produsului spre a fi reparat altor persoane / firme neautorizate.
  5. Utilizarea produsului in alt regim decit cel casnic, pentru activitati profesionale ca: spalatorii auto, ateliere specializate, firme de prestari servicii catre populatie, etc.
  6. Modificarea/ desigilarea aparatului de catre persoane necalificate / neautorizate.
  7. Constatarea ca, din vina clientului, seria de pe produs este stearsa.

**IMPORTANT !**

**Reparatiile necorespunzatoare efectuate asupra apartului pot afecta securitatea acestuia si pot produce defectiuni iremediabile. Pentru a evita aceste situatii, recomandam efectuarea oricaror reparatii / verificari in exclusivitate la centrele autorizate de catre IMPORTATOR.**

**Adrese SERVICE pentru perioada de garantie si post garantie :**

Localitate	Denumire firma	Adresa	Tel / Fax
Bacau	SC GEFINA SRL	STR.VICTOR BABES NR16 ONESTI	Tel:0234-320749
Bacau	SC MENTOR ELECTRIC SRL	STR. 9 MAI NR. 21	Tel:0234-531938 Fax:0234-546728
Baia Mare	SC ONEDIN SRL	STR.FLORILOR nr. 3/78	Tel:0262-221016 Tel-Fax:0262-224850
Brasov	SC AUSTRIA GENERAL INVEST SRL	Bdul.SATURN 32	Tel/Fax:0268-311360, 326606 Mobil:0722516816
Bucuresti	SC AUSTRIA GENERAL INVEST SRL	Bdul.Dimitrie Pompei nr. 8, cladirea FEPER – sector 2	Tel/Fax:021-2427636
Buzau	SC ELECTRONICA ELVO SRL	Bdul.Unirii bl.126 ap.1 parter	Tel:0238-712522
Carei	PF PASZTI MIHAI	Str.Mihai Viteazu nr. 13 bl.MV13 ap12	Tel:0261-861018
Cluj Napoca	TELEZIMEX SA	Str.Izlazului nr.18	Tel:0264-425250 Fax:0264-425106
Constanta	SC DIMOS IMPEX SRL	Str.Bucuresti 26A	Tel:0241-690277, 692417 Fax: 0241-548211
Craiova	SC STITECH SRL	Str.Craiovitia Noua bl.15 parter	Tel:0251-414854
Craiova	SC ELECTRONICA SERVICE AV SRL	Str.Bazlac nr. 8	Tel:0251-546562
Galati	SC AMARDI SRL	Str.Traian nr. 64 bl.G parter	Tel:0236-312200 Fax:0236-312648
Iasi	SC SAT SRL	Str.Stefan cel Mare 11-13	Tel:0232-264389 Fax:0232-214621
Onesti	SC GEFINA SRL	Str,Victor Babes nr. 16	Tel:0234-320749
Oradea	SC UMISERV 13 SRL	Str.Pitestiilor nr. 16	Tel:0259-420000
Pitesti	SC BRIDEL SRL	Str.Pictor Nicolae Grigorescu Complex 2 Cocosi	Tel:0248-218218 Fax:0248-215450
Pitesti	SC SERVICE PLUS SRL	Cartier Trivale bl.P1 sc.B parter	Tel:0248-271616
Ploiesti	SC DIADVOX SRL	Str.Jepilor nr. 2	Tel:0244-593251
Sibiu	SC HOBBY ELECTRONICE SRL	Str.9 MAI nr. 35	Tel:0269-241141
Suceava	SC CRISTOFAN SRL	Str.Mihai Viteazu 37	Tel:0744272683
Tg.Mures	SC EURANIS SERVICE SRL	Bdul.1848 nr. 23B	Tel:0265-262509
Tg.Mures	SC ALTISAN SERVICE TEAM SRL	Piata BOLYAI nr. 9 ap. 2	Tel:0265-266445
Timisoara	SC SERVICE SOLUTIONS SRL	Str.Mircea cel Batrin 24	Tel:0256214877

**REPARATII EFECTUATE IN PERIOADA DE GARANTIE:**

DATA INTRARII	DATA IESIRII	CONSTATARI	REMEDIERI	LUCRATOR	SEMNATURA CLIENT

	<b>CZ- Seznam částí</b>	<b>SK- Zoznam částí</b>	<b>H - Reszek jegyzéke</b>	<b>RO- Lista componentelor</b>
no.	Název	Názov	Elnevezés	Denumire
1	Bit	Bit	Bit	Bit
2	Podložka	Podložka	Alátét	Șaibă
3	Pouzdro	Púzdro	Tok	Carcasă
4	Hlava sklíčidla	Hlavica skľučovadla	A persely fejrésze	Capul buçeii
5	Jistící pouzdro	Zaisťovacie púzdro	Biztosító tok	Toc de siguranță
6	Pouzdro	Púzdro	Tok	Carcasă
7	Jistící kolík	Zaisťovací kolík	Biztosító pálcika	Bețișor de siguranță
8	Jistící kroužek	Zaisťovací kružok	Biztosító karika	Inel de siguranță
9	Jistící konzola	Zaisťovací konzola	Biztosító konzol	Bețișor de consolă
10	Planetové kolečko	Planétové koleso	Bolygókerék	Roata planetară
11	Jistící konzola	Zaisťovací konzola	Biztosító konzol	Bețișor de consolă
12	Planetové kolečko	Planétové koleso	Bolygókerék	Roata planetară
13	Ozubené kolečko	Ozubené koleso	Fogaskerék	Roată dințată
14	Podložka	Podložka	Alátét	Șaibă
15	Šroub	Skrutka	Csavar	Șurub
16	Krycí víko motoru	Krycie veko motora	A motor védőburkolata	Carcasa de protecție a motorului
17	D.C Motor	D.C Motor	D.C Motor	Motor c.c.
18	Šroub	Skrutka	Csavar	Șurub
19	Kryt	Kryt	Köpeny	Carcasă
20	Osvětlení-LED	Osvetlenie-LED	Megvilágítás - LED	Iluminat - LED
21	Odpor	Odpor	Ellenállás	Rezistență
22	Deska plošných spojů	Doska plošných spojov	PCB	PCB
23	Bateriová spojka	Batériová spojka	Akkumulátorkapcsoló	Întreprupătorul acumulatorului
24	Vypínač	Vypínač	Kapcsoló	Întreprupător
25	Indikátor	Indikátor	Kijelző	Semnalizator
26	Šroub	Skrutka	Csavar	Șurub
27	Pravý kryt	Pravý kryt	Jobboldali köpeny	Carcasă dreapta
28	Levý kryt	Ľavý kryt	Baloldali köpeny	Carcasă stânga
29	Nabíjecí dutina	Nabíjacia dutina	Töltőnyílás	Deschizatură de alimentare
30	Článek baterie	Článok batérie	Az elem szakasza	Segmentul bateriei
31	Bateriová spojka	Batériová spojka	Akkumulátorkapcsoló	Întreprupătorul acumulatorului
32	Deska plošných spojů	Doska plošných spojov	PCB	PCB
33	Vypínač	Vypínač	Kapcsoló	Întreprupător
34	Adaptér	Adaptér	Adapter	Adaptor

