

Asist[®]

CORDLESS DRILL 18V



AE2V18HN-1

CZ – AKU VRTAČKA / ŠROUBOVÁK 18V	- Návod k obsluze	4 - 10
SK – AKU VŘTAČKA / SKRUTKOVAČ 18V	- Návod na použitie	11- 17
H – AKKUS FŰRÓ/CSAVARHÚZÓ 18V	- Kezelési utasítás	18 - 24
RO – MASINĂ DE ÎNSURUBAT CU ACUMULATOR 18V	- Instrucțiuni de utilizare	25 - 31

SYMBOLS



Read operating instructions before use
Před prvním použitím si přečtěte návod k obsluze
Pred prvim použitím si prečítajte návod na použitie
Beüzemelés előtt olvassa el a használati utasítást
Cititi cu atentie instructiunile inainte de a folosi produsul



Warning
Nebezpečí
Nebezpečie
Figyelmeztetés
Atentie



Wear ear protection
Používejte ochranu sluchu
Používajte ochranu sluchu
Használjon fülvédőt
Folositi protectie fonica



Wear eye protection
Používejte ochranu zraku
Používajte ochranu zraku
Használjon védőszemüveget
Folositi ochelari de protectie



Wear dust mask
Používejte ochrannou dýchací roušku
Používajte ochrannú dýchaciu rúžku
Használjon porvédő maszkot
Folositi masca impotriva prafului



Double insulation
Dvojitá izolace
Dvojitá izolácia
Dupla szigetelés
Dubla izolare



Indoor use only
Pouze pro vnitřní použití
Iba na vnútorné použitie
Csak beltéri használatra
A se folosi doar in spatii acoperite



Do not expose to rain or water
Nevystavujte dešti nebo vodě
Nevistavujte daždu alebo vode
Nu expuneti la apa sau ploaie
Ne tegye ki nedvességnek



Do not burn
Nevhazujte do ohně
Nehádzajte do ohňa
Ne dobja tűzbe.
Nu expuneti la căara deschisa

A

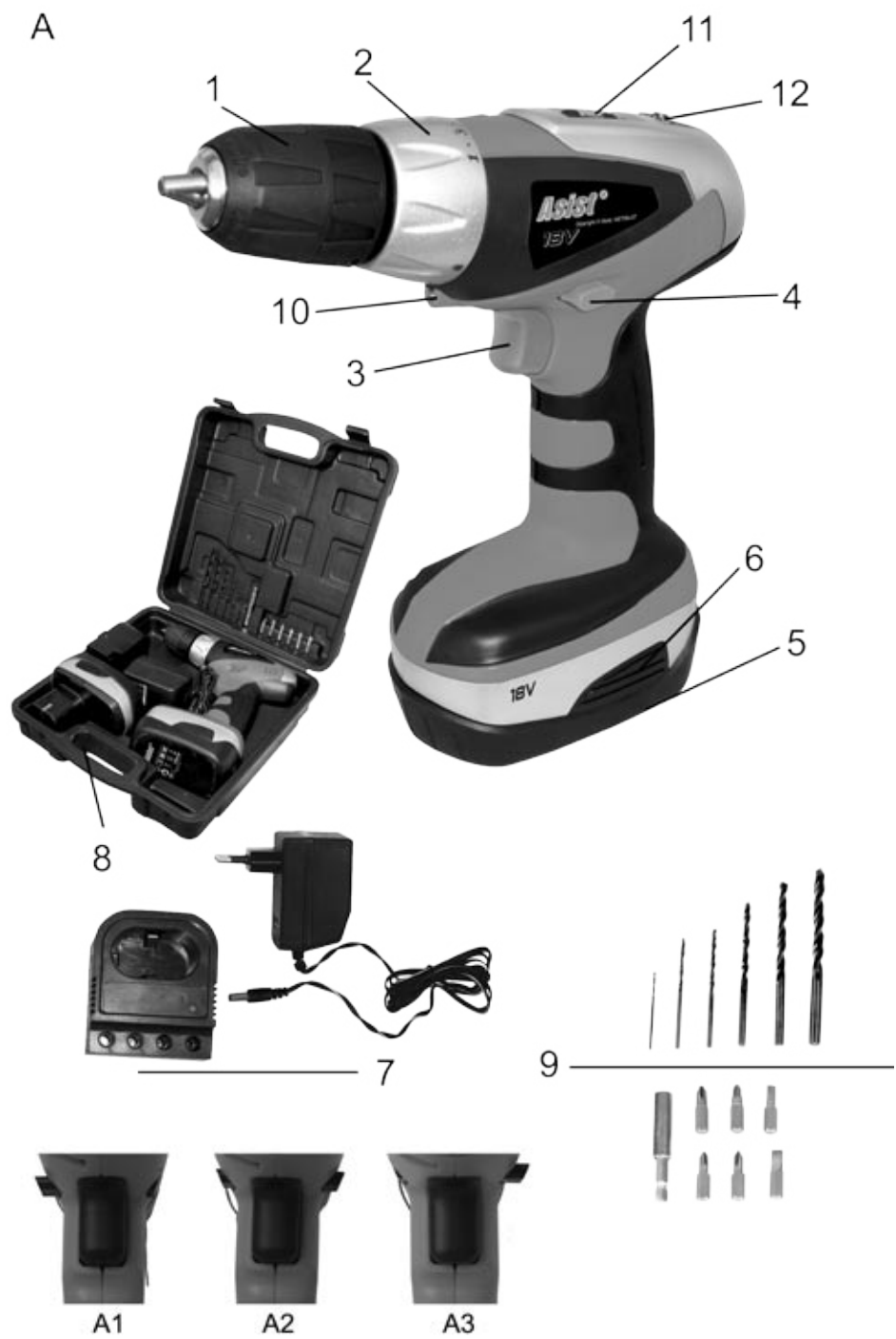

A1

A2

A3

CZ

AE2V18HN-1 - AKU VRTAČKA / ŠROUBOVÁK 18V

OBECNÉ BEZPEČNOSTNÍ POKYNY

Tyto bezpečnostní pokyny si pečlivě prostudujte, zapamatujte a uschovejte

UPOZORNĚNÍ: Při používání elektrických strojů a elektrického nářadí je nutno respektovat a dodržovat následující bezpečnostní pokyny z důvodů ochrany před úrazem elektrickým proudem, zraněním osob a nebezpečím vzniku požáru. Výrazem „elektrické nářadí“ je ve všech níže uvedených pokynech myšleno jak elektrické nářadí napájené ze sítě (napájecím kabelem), tak nářadí napájené z baterií (bez napájecího kabelu). Uschovejte všechna varování a pokyny pro příští použití.

1. Pracovní prostředí

- Udržujte pracovní prostor v čistém stavu a dobře osvětlen. Nepořádek a tmavá místa na pracovišti bývají příčinou úrazů. Uklíďte nářadí, které právě nepoužíváte.
- Nepoužívejte elektrické nářadí v prostředí s nebezpečím vzniku požáru nebo výbuchu, to znamená v místech, kde se vyskytují hořlavé kapaliny, plyny nebo prach. V elektrickém nářadí vzniká a komutátoru jiskření, které může být příčinou vznícení prachu nebo výparů.
- Při používání el. nářadí zamezte přístupu nepovolaných osob, zejména dětí, do pracovního prostoru! Budete-li vyrušováni, můžete ztratit kontrolu nad prováděnou činností. V žádném případě nenechávejte el. nářadí bez dohledu. Zabraňte zvířatům přístup k zařízení.

2. Elektrická bezpečnost

- Vidlice napájecího kabelu elektrického nářadí musí odpovídat síťové zásuvce. Nikdy jakýmkoliv způsobem neupravujte vidlici. K nářadí, které má na vidlici napájecího kabelu ochranný kolík, nikdy nepoužívejte rozvodky ani jiné adaptéry. Nepoškozené vidlice a odpovídající zásuvky umožní nebezpečí úrazu elektrickým proudem. Poškozené nebo zamotané napájecí kabely zvyšují nebezpečí úrazu elektrickým proudem. Pokud je síťový kabel poškozen, je nutno jej nahradit novým síťovým kabelem, který je možné získat v autorizovaném servisním středisku nebo u dovozce.
- Vyvarujte se dotyku těla s uzemněnými předměty, jako např. potrubí, tělesa ústředního topení, sporáky a chladničky. Nebezpečí úrazu elektrickým proudem je větší, je-li vaše tělo spojeno se zemí.
- Nevystavujte elektrické nářadí dešti, vlhku nebo mokru. Elektrického nářadí se nikdy nedotýkejte mokrou rukou. Elektrické nářadí nikdy neumývejte pod tekoucí vodou ani jej neponožujte do vody.
- Nepoužívejte napájecí kabel k jinému účelu, než pro jaký je určen. Nikdy nenoste a neteletejte elektrické nářadí za napájecí kabel. Nevytahujte vidlici ze zásuvky tahem za kabel. Zabraňte mechanickému poškození elektrických kabelů ostrými nebo horkými předměty.
- El. nářadí bylo vyrobeno výlučně pro napájení střídavým el. proudem. Vždy zkontrolujte, že elektrické napětí odpovídá údajům uvedenému na typovém štítku nářadí.
- Nikdy nepracujte s nářadím, které má poškozený el. kabel nebo vidlici, nebo spadlo na zem a je jakýmkoliv způsobem poškozené.
- V případě použití prodlužovacího kabelu vždy zkontrolujte, že jeho technické parametry odpovídají údajům uvedeným na typovém štítku nářadí. Je-li elektrické nářadí používáno venku, použijte prodlužovací kabel vhodný pro venkovní použití. Při použití prodlužovacích bund je nutné je rozvinout, aby nedocházelo k přehřátí kabelu.
- Je-li elektrické nářadí používáno ve vlhkých prostorech nebo venku, je povoleno jej používat pouze, pokud je zapojeno do el. obvodu s proudovým chráničem ≤ 30 mA. Použití el. obvodu s chráničem /RCD/ snižuje riziko úrazu elektrickým proudem.
- Ruční el. nářadí držte výhradně za izolované plochy určené k uchopení, protože při provozu může dojít ke kontaktu řezacího či vrtačho příslušenství se skrytým vodičem nebo s napájecí šňůrou nářadí.

3. Bezpečnost osob

- Při používání elektrického nářadí buďte pozorni a ostražití, věnujte maximální pozornost činnosti, kterou právě provádíte. Soustřeďte se na práci. Nepracujte s elektrickým nářadím pokud jste unaveni, nebo jste-li pod vlivem drog, alkoholu nebo léků. I chvilková nepozornost při používání elektrického nářadí může vést k vážnému poranění osob. Při práci s el. nářadím nejezte, nepijte a nekuřte.
- Používejte ochranné pomůcky. Vždy používejte ochranu zraku. Používejte ochranné prostředky odpovídající druhu práce, kterou provádíte. Ochranné pomůcky jako např. respirátor, bezpečnostní ovisy s protiskluzovou úpravou, pokrývka hlavy nebo ochranná sluchová souvazba v souladu s podmínkami práce snižují riziko poranění osob.
- Vyvarujte se neúmyslného zapnutí nářadí. Nepřenášejte nářadí, které je připojeno k elektrickému síťi, s prstem na spínači nebo na spoušti. Před připojením k elektrickému napájení se ujistěte, že spínač nebo spoušť jsou v poloze „vypnuto“. Přenášejte nářadí s prstem na spínači nebo zapovídací vidlice nářadí do zásuvky se zapnutým spínačem může být příčinou vážných úrazů.
- Před zapnutím nářadí odstraňte všechny seřizovací klíče a nástroje. Seřizovací klíč nebo nástroj, který zůstane připevněn k otáčející se části elektrického nářadí může být příčinou poranění osob.
- Vždy udržujte stabilní postoj a rovnováhu. Pracujte jen tam, kam bezpečně dosáhnete. Nikdy nepřeceňujte vlastní sílu. Nepoužívejte elektrické nářadí, jste-li unaveni.
- Oblékejte se vhodným způsobem. Používejte pracovní oděv. Nenoste volné oděvy ani šperky. Dbejte na to, aby se vaše vlasy, oděv, rukavice nebo jiná část vašeho těla nedostala do přílišné blízkosti rotujících nebo rozptýlených částí el.nářadí.
- Připojte zařízení k odsávání prachu. Jestliže má nářadí možnost připojení zařízení pro zachycování nebo odsávání prachu, zajistěte, aby došlo

k jeho řádnému připojení a používání. Použití těchto zařízení může ezbeht nebezpečí vzníkcjící prachem.

h) Pevně upevněte obrobek. Použijte truhlářskou svěrku nebo svěrka pro upevnění dílu, který budete obrábět.

i) Nepoužívejte elektrické nářadí pokud jste pod vlivem alkoholu, drog, léků nebo jiných omamných či návykových látek.

j) Toto zařízení není určené pro použití osobami (včetně dětí) se sníženými fyzickými, smyslovými nebo mentálními schopnostmi nebo s nedostatkem zkušeností a znalostí, pokud nejsou pod dozorem nebo nedostali pokynů s ohledem na použití zařízení od osoby zodpovědné za jejich bezpečnost.

Děti musí být pod dozorem, aby jste se ujistili, že si nehrají se zařízením.

4. Používání elektrického nářadí a jeho údržba

a) El. nářadí vždy odpojte z el. sítě v případě jakéhokoliv problému při práci, před každým čišćením nebo údržbou, při každém přeusnu a po ukončení práce! Nikdy nepracujte s el. nářadím, pokud je jakýmkoliv způsobem poškozené.

b) Pokud začne nářadí vydávat abnormální zvuk nebo zápach, okamžitě ukezte práci.

c) Elektrické nářadí nepřetěžujte. Elektrické nářadí bude pracovat lépe a bezpečněji, pokud je budete provozovat v otáčkách, pro které bylo navrženo. Používejte správné nářadí, které je určeno pro danou činnost. Správné nářadí bude lépe a bezpečněji vykonávat práci, pro kterou bylo zkonstruováno.

d) Nepoužívejte elektrické nářadí, které nelze bezpečně zapnout a vypnout ovládacím spínačem. Používání takového nářadí je nebezpečné. Vadné spínače musí být opraveny certifikovaným servisem.

e) Odpojte nářadí od zdroje elektrické energie předtím, než začnete provádět jeho seřizování, výměnu příslušenství nebo údržbu. Toto opatření zamezí nebezpečí náhodného spuštění.

f) Nepoužívání elektrického nářadí uklidte a uschovejte tak, aby bylo mimo dosah dětí a nepovolaných osob. Elektrické nářadí v ruce nezkušených uživatelů může být nebezpečné. Elektrické nářadí skladujte na suchém a bezpečném místě.

g) Udržujte elektrické nářadí v dobrém stavu. Pravidelně kontrolujte seřizování pohyblivých se částí a jejich pohyblivost. Kontrolujte zda nedošlo k poškození ochranných krytů nebo jiných částí, které mohou ohrozit bezpečnou funkci elektrického nářadí. Je-li nářadí poškozeno, před dalším použitím zajistěte jeho řádnou opravu. Mnoho úrazů je způsobeno špatně udržovaným elektrickým nářadím.

h) Řezací nástroje udržujte ostré a čisté. Správně udržované a naostřené nástroje usnadňují práci, omezují nebezpečí zranění a práce s nimi se snáze kontroluje. Použití jiných příslušenství než těch, která jsou uvedena v návodu k obsluze mohou způsobit poškození nářadí a být příčinou zranění.

i) Elektrické nářadí, příslušenství, pracovní nástroje atd. používejte v souladu s tímto pokynem a takovým způsobem, který je předepsán pro konkrétní elektrické nářadí a to s ohledem na dané podmínky práce a druh prováděné práce. Používání nářadí k jiným účelům, než pro jaké je určeno, může vést k nebezpečným situacím.

5. Používání akumulátorového nářadí

a) Před vložením akumulátoru se přesvědčte, že je vypnác v poloze „0-vypnuto“. Vložení akumulátoru do zapnutého nářadí může být příčinou nebezpečných situací.

b) K nabíjení akumulátorů používejte pouze nabíječky předepsané výrobcem. Použití nabíječky pro jiný typ akumulátoru může mít za následek jeho poškození a vznik požáru.

c) Používejte pouze akumulátory určené pro dané nářadí. Použití jiných akumulátorů může být příčinou zranění nebo vzniku požáru.

d) Pokud není akumulátor používán, uchovávejte ho odděleně od kovových předmětů jako jsou svorky, klíče, šrouby a jiné drobné kovové předměty, které by mohly způsobit spojení jednoho kontaktu akumulátoru s druhým. Zkratování akumulátoru může zapříčinit zranění, popáleniny nebo vznik požáru.

e) S akumulátory zacházejte šetrně. Při nešetrném zacházení může z akumulátoru uniknout chemická látka. Vyvarujte se kontaktu s touto látkou a pokud i přesto dojde ke kontaktu, vymyjte postižené místo proudem tekoucí vody. Pokud se chemická látka dostane do očí, vyhledejte ihned lékařskou pomoc. Chemická látka z akumulátoru může způsobit vážná poranění.

6. Servis

a) Nevyměňujte části nářadí, neprovádějte sami opravy, ani jiným způsobem nezasahujte do konstrukce nářadí. Opravy nářadí světe kvalifikovaným osobám.

b) Každá oprava nebo úprava výrobku bude oprávnění naší společnosti je nepřijmouta (může způsobit úraz, nebo škodu uživateli).

c) Elektrické nářadí vždy nechte opravit v certifikovaném servisním středisku. Používejte pouze originální nebo doporučené náhradní díly. Zajistěte tak bezpečnost Vaši i Vašeho nářadí.

DOPLŇUJÍCÍ BEZPEČNOSTNÍ POKYNY

Před použitím si prosím přečtěte tyto bezpečnostní pokyny a pečlivě je uschovejte.

! - Tento symbol označuje nebezpečí zranění, nebo poškození zařízení .

! V případě nedodržení pokynů uvedených v této příručce, hrozí riziko úrazu.

! Aku-vrtačka / šroubovák (dále jen aku-vrtačka) odpovídá platným technickým předpisům a normám.

! Nepoužívejte nářadí, příslušenství ani nabíječku k jiným účelům než jsou ty, pro které jsou navrženy.

! Před vyvrtáváním otvorů nebo šroubováním do zdi v případě pochybností ověřte za použití detektoru kovu, zda v místech, kde chcete vrtat, nejsou vedeny elektrické kabely, plynová či vodovodní potrubí.

Bezpečnostní pokyny pro akumulátor a nabíječku.

Před prvním použitím akumulátoru a nabíječky si pozorně přečtěte návod k obsluze.

! 1. Ověřte si, že elektrický proud, který je v el. síti, je totožný s hodnotami, které jsou uvedeny na nabíječce akumulátoru.

! 2. Nedovolte, aby vlhkost, déšť či stříkající voda dosáhly na místo nabíjení akumulátoru.

! 3. Nenabíjejte akumulátor, když je teplota pod 10 °C nebo nad 40 °C. Nabíjení akumulátoru při extrémních teplotách může snížit jeho životnost.

! 4. S poškozeným akumulátorem, který již není možné nabít, je třeba zacházet jako s nebezpečným odpadem. Nevyhazujte akumulátor do běžného domovního odpadu, do ohně ani do vody.

! 5. Používejte pouze akumulátor a nabíječku schválenou výrobcem pro použití v daných zařízeních.

! 6. Udržujte nabíječku čistou, bez prachu a nečistot.

! 7. Před opravou nářadí vždy vyjměte akumulátor.

! 8. Překryjte kontakty akumulátoru, aby jste předešli zkratu.

! 9. Vyhněte se nebezpečí výbuchu!

! 10. Nekuřte po dobu nabíjení akumulátoru nebo na místě jeho uskladnění. Z poškozených Ni-Cd nebo Ni-MH akumulátorů může unikat výbušný plyn - vodík, který se může vznítit od otevřeného ohně nebo jiskry.

! 11. V případě požáru se snažte uhasit oheň pomocí zeminy nebo písku.

! 12. Baterie a nabíječka se během nabíjení mírně zahřívá.

! Chemické nebezpečí.

Neotvírejte obal akumulátoru. Chraňte akumulátor před nárazem. Pokud dojde k úniku elektrolytu z akumulátoru, je nutné zabránit styku s pokožkou. Pokud přece jen ke kontaktu elektrolytu s pokožkou dojde, opláchněte postižené místo ihned vodou. V případě, že se Vám elektrolyt dostane do očí, okamžitě vyhledejte lékaře.

- Používejte ochranné prostředky proti hluku, prachu a vibracím !!!

TYTO BEZPEČNOSTNÍ POKYNY USCHOVEJTE !!!

POPIS

Tato aku-vrtačka / šroubovák je určena k vyvrtávání otvorů do dřeva, kovů, zdiva a šroubování. Nepoužívejte nářadí, příslušenství ani nabíječku k jinému účelu, než je ten, pro který jsou navrženy! Všechna ostatní použití jsou výslovně zakázána.

1. Sklíčidlo
2. Regulace točivého momentu
3. Vypínač (spoušť)
4. Přepínač směru otáčení
5. Akumulátor/2X/
6. Tlačítko na uvolnění akumulátoru
7. Nabíjecí zařízení
8. Kufřík
9. Příslušenství
6x HSS vrták do kovu
(1.5, 2.5, 3, 4, 5, 6mm)
2x plochý bit
4x křížový bit
1x prodlužovací nástavec
10. Světlo
11. Vodováha
12. Spínač ukazatele nabití akumulátoru

PIKTOGRAMY

Piktogramy uvedené na obalu výrobku :

- a) Napájení
- b) Otáčky naprázdno
- c) Sklíčidlo

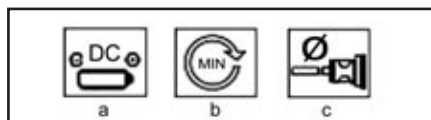

POUŽITÍ A PROVOZ

Nářadí ASIST je určeno pouze pro domácí nebo hobby použití.

Výrobce a dovozce nedoporučují používat toto nářadí v extrémních podmínkách a při vysokém zatížení.

Jakékoliv další doplňující požadavky musí být předmětem dohody mezi výrobcem a odběratelem.

Vložení a vyjmutí akumulátoru

1. Nabíjený akumulátor vložte do rukojeti nářadí a zajištěte ho uvolňovacími tlačítky.

Poznámka: Uvolňovací tlačítka jsou na obou stranách akumulátoru. Aby byl akumulátor bezpečně zajištěn musí pružina musí zapadnout na své místo.

2. Akumulátor od rukojeti nářadí odpojte stlačením uvolňovacích tlačítek a vytáhnutím z nářadí.

Nabíjení (B)

Varování:

Před prvním použitím zařízení je nutno akumulátor nabít. Plného výkonu nového akumulátoru je dosaženo až po třech cyklech úplného vybití a nabití akumulátoru.

1. Zasuňte vidlici adaptéru střídavého proudu do standardní elektrické zásuvky (230V).

2. Opatrně vložte akumulátor do nabíjecího zařízení. Akumulátor je uzpůsoben tak, že se dá zasunout do nabíjecího zařízení pouze v jednom směru. Nikdy se nesnažte akumulátor do nabíjecího zařízení zasunout násilím.

3. Ověřte, že se rozsvítila kontrolní dioda. Pokud se dioda nerozsvítí, ujistěte se, že adaptér střídavého proudu a konektor na jednosměrný proud jsou pevně připojeny.

Poznámka: Kontrolka zůstane svítit, pokud adaptér není odpojen od el. sítě, nebo akumulátor není vyjmut z nabíjecího zařízení. Pokud akumulátor dosáhne teploty vyšší než 40 °C, kontrolka nabíjecího zařízení se vypne z důvodu vlastní ochrany nabíjecího zařízení. Kontrolka se opět zapne, když teplota baterie klesne.

4. Normální doba nabíjení je přibližně 3-5 hodin. Akumulátor, adaptér a nabíjecí zařízení se během nabíjení zahřívají. Neznamená to poruchu zařízení.

Varování:

Nenabíjejte akumulátor více než 8 hodin. Přehřítí může způsobit zkrácení životnosti akumulátoru.

5. Po úplném nabití akumulátoru vypněte nabíjecí zařízení odpojením adaptéru na střídavý proud z elektrické sítě.

6. Vyjměte akumulátor z nabíjecího zařízení.

7. Pokud akumulátor nepoužíváte, uskladněte jej mimo dosah tepelných zdrojů.

Opětovné nabíjení akumulátoru:

Pokud je akumulátor úplně vybitý, nabíjejte ho po dobu 3-5 hodin. Držte se kroků 1-7 z postupu pro nabíjení akumulátoru. Nedobíjejte opakovaně akumulátor po krátkém použití (méně než 15 min.). Životnost akumulátoru prodloužíte, pokud ho před nabíjením necháte úplně vybit.

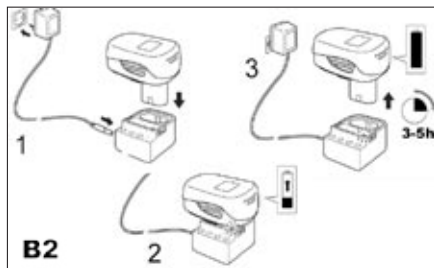

Provoz

Do sklíčidla je možné vložit všechny standardní vrtáky a šroubovací bity do průměru 10 mm. Toto nářadí je vybaveno rychloupínacím sklíčidlem, které umožňuje rychlou výměnu příslušenství v provozu.

Vkládání nástroje do sklíčidla (C)

! Před jakoukoliv změnou uveďte přepínač směru otáčení (4) do středové bezpečnostní polohy (A2).

Držte zadní část sklíčidla a otáčejte přední částí proti směru hodinových ručiček, aby jste ho uvolnili. Do sklíčidla zasuňte vrták nebo nástavec na šroubování.

Přední částí otáčejte ve směru hodinových ručiček, aby jste sklíčidlo pevně utáhli.

Vrták nebo nástavec na šroubování uvolníte opačným postupem.

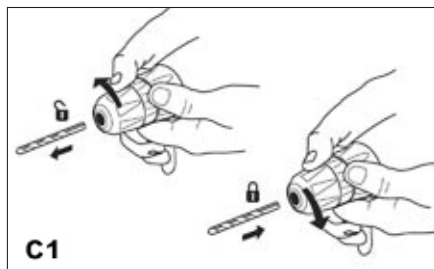

Elektronická regulace otáček

Elektronická regulace otáček umožňuje přizpůsobit otáčky té práci, kterou právě provádíte.

Příklad: Lehký přítlak na spoušti = nízké otáčky, pro povolení pevně utažených šroubů. Plně stisknutá spoušť = vysoké otáčky pro vyvrtávání.

Upozornění: Když budete provádět vyvrtávání nebo šroubování šroubů, nenechávejte motor ztrácet otáčky pod zátěží!

Změna směru otáčení

Směr otáčení můžete změnit pomocí posuvného přepínače nad spouští (4).

Důležitá poznámka: Směr otáčení měňte pouze tehdy, když je motor v klidu!

Vlevo = přesuňte přepínač do polohy na obr. A1.

Bezpečnostní poloha = přepněte do středové polohy; v této poloze posuvného přepínače není možné spustit nářadí, např. když provádíte výměnu bitů nebo vrtáků obr. A2.

Vpravo = přepněte přepínač do polohy na obr. A3.

Seřízení točivého momentu (G)

Aku-vrtačka má možnost seřízení točivého momentu ve 21 krocích, což slouží k tomu, aby se zabránilo poškození hlav šroubů nebo vrtáků. Otáčením regulačního segmentu na vaší vrtačce můžete nastavit potřebný krok od 1 (šrouby se snadným otáčením) po 21 (šrouby s obtížným otáčením nebo náročně vyvrtávání).

- Vždy zvolte vhodný točivý moment pro příslušnou práci, kterou budete právě provádět.

- Nastavení se znakem vrtáku se používá pro vyvrtávání.



G1

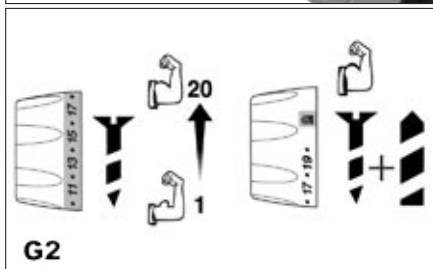

G2

Zapnutí a vypnutí (D)

Vrtačku zapnete stisknutím a podržením vypínače (3).

Vrtačku vypnete uvolněním vypínače (3).

Vypínač je vybaven funkcí brzdy, která zastaví otáčení sklíčidla okamžitě, když uvolníte vypínač.



D

Osvětlení (O)

Osvětlení LED diodou umožňuje pracovat i za horších světelných podmínek. Světlo se automaticky zapíná a vypíná spolu s vypínačem ON/OFF (3).

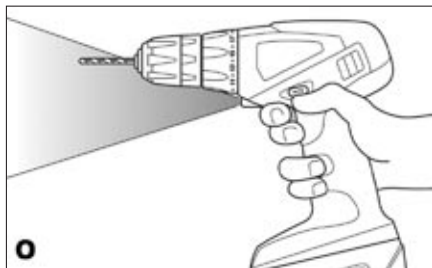

O

Ukazatel kapacity akumulátoru (K)

Ukazatel nabití akumulátoru je umístěn v horní zadní části aku vrtačky. Ukazatel aktivujete stlačením spínače (12).

Pokud kapacita akumulátoru klesne, dejte akumulátor nabít.

Stav akumulátoru je signalizován diodami:

zelená = plně nabitý akumulátor

oranžová = akumulátor je částečně vybitý

červená = akumulátor je potřeba nabít



K

Vodováha



V

Tipy pro práci

Pro vrtání otvorů o velkém průměru je někdy lepší začít s menším vrtákem a otvor poté dokončit s vrtákem požadované velikosti. Zabraníte tím přetížení nářadí. Pokud se vrták zadrhává, okamžitě vypněte zařízení, aby jste zabránili jeho trvalému poškození. Pokuste se povolit sklíčidlo, aby jste vyjmuli vrták.

Udržujte vrták rovnoběžně s otvorem. Pokud by se úhel během vrtání změnil, mohlo by to zapříčinit ulomení vrtáku, zablokování otvoru a případné zranění.

Při vrtání do cihel nebo betonu je nutné používat vidiové vrtáky a vrtačky vybavené funkcí přiklepu.

Šroubování samořezných šroubů

Doporučuje se nejprve vyvrtat otvor, trochu delší a o málo menší než je průměr šroubu, který má být do otvoru vložen. Otvor bude sloužit jako vodičko pro šroub a též usnadní utahování šroubů. Když jsou šrouby umístěny blízko hrany materiálu, vodičí otvor též poslouží jako prevence štěpení dřeva.

Používejte správný zápusťný vrták, který odpovídá hlavě šroubů, aby nevyčnívaly nad povrch.

Pokud je příliš namáhavé šroub zašroubovat, vyjměte jej a zkuste vyvrtat o trochu větší otvor, ale nezapomeňte, že musí zůstat dostatek materiálu pro upevnění šroubu! Pokud chcete znovu zašroubovat šroub, vložte jej do otvoru a několik prvních otočení udělejte rukou. Pokud jde šroub stále ztěžka (např. v případě velmi tvrdého dřeva) zkuste použít lubrikant (např. tekuté mýdlo).

Udržujte dostatečný tlak na šroub, aby jste zabránili vysmeknutí šroubovacího nástavce z jeho hlavy. Hlava šroubu by mohla být poškozena a tím by se ztížilo zašroubování nebo budoucí odstranění šroubu.

Řešení problémů

1. Vypínač nelze stlačit: Vypínač nelze stlačit, pokud je přepínač směru chodu v uzamčené poloze. Posuňte ho do polohy „vpřed“ nebo „zpět“ a zkuste stisknout znovu.

2. Vypínač je stlačený, ale aku vrtačka nepracuje: Aby aku vrtačka pracovala, potřebuje dostatečně nabitou baterii. Pokud aku vrtačku delší dobu nepoužíváte, baterie se vyčerpává. Pokuste se dobít baterii. Přesvědčte se, že je baterie v nabíječce umístěna správně. Po dobu nabíjení se adaptér zahřívá, což je normální.

3. Baterie teče: Při extrémních teplotách, nebo při extrémním namáhání se může vyskytnout malé prosakování. Pokud se tekutiny dotknete, okamžitě ji z pokožky nebo oblečení smyjte mýdlem a vodou.

4. Baterie se nenabíjí a světlo na nabíječce nesvítí: Pokud se baterie nenabíjí, zkontrolujte, zda je správně vložena v nabíječce a přesvědčte se, že kontrolka svítí. Pokud nesvítí, zkontrolujte, zda zástrčka nabíječky je správně vložena v zásuvce. Pokud ano, zkontrolujte pojistku zásuvky.

5. Tělo vrtačky se při delším použití zahřeje: Při normálním zatížení se tělo, vypínač a baterie zahřejí, protože energie spotřebovávána při vrtní produkují teplo. Je to normální. Vrtačku nechte jednoduše několik minut vychladnout.

6. Baterie se při použití zahřeje: Energie čerpaná z baterie vytváří teplo. Nepoškozujte to baterii, teplo z čerpaní energie je normální. Pokud chcete baterii zchladit, nechte jednoduše vrtačku před pokračováním v práci několik minut vypnutou.

7. Baterie se při nabíjení zahřeje: Je to normální a vyplývá to z chemických reakcí probíhajících uvnitř baterie po dobu procesu nabíjení.

8. Po dobu nabíjení se nabíjecí zařízení zahřeje: Je to normální a vyplývá to ze snížení napětí z 230 V na 18V.

ČIŠTĚNÍ A ÚDRŽBA

! Před čištěním a údržbou vždy vyjměte akumulátor z nářadí.

Vaše nářadí nepotřebuje žádné dodatečné mazání nebo údržbu. Nejsou v něm žádné Vámi opravitelné části.

Nikdy nepoužívejte vodu nebo chemická čisticla na čištění vašeho nářadí. Utrěte ho suchou tkaninou.

Udržujte otvory ventilátoru motoru čisté.

Nikdy nečistěte žádnou část nářadí tvrdým, ostrým a nebo drsným předmětem.

Uskladnění při dlouhodobějším nepoužívání

Nářadí neskladujte na místě, kde je vysoká teplota.

Pokud je to možné, skladujte nářadí na místě se stálou teplotou a vlhkostí.

TECHNICKÉ ÚDAJE

Pracovní napětí	18V DC
Otáčky bez zatížení	0-550 min ⁻¹
Skříčidlo	0,8 - 10 mm
Akumulátor	18V/1200 mAh
Nabíjecí jednotka	Prim. 230 V~50 Hz Sek. 24 V, 400mA
Hmotnost	1,6 kg

Úroveň akustického tlaku měřená podle EN 60745:

LpA (akustický tlak)	71 dB (A)	KpA=3
LWA (akustický výkon)	82 dB (A)	KwA=3

Učiňte odpovídající opatření k ochraně sluchu !

Používejte ochranu sluchu, vždy když akustický tlak přesáhne úroveň 80 dB (A).

Vážená efektivní hodnota zrychlení podle EN 60745:

$$2,40 \text{ m/s}^2 \quad K=1,5$$

Výstraha: Hodnota vibrací během aktuálního použití elektrického ručního nářadí se může lišit od deklarované hodnoty v závislosti na způsobu, jakým je nářadí použito a v závislosti na následujících okolnostech:: Způsob použití el. nářadí a druh řezaného anebo vrтанého materiálu, stav nářadí a způsob jeho udržování, správnost volby používaného příslušenství a zabezpečení jeho ostrosti a dobrého stavu, pevnost uchopení rukojeti, použití antivibračních zařízení, vhodnost použití el. nářadí pro účel pro, který bylo projektované a dodržování pracovních postupů dle pokynů výrobce.

V případě, že je toto nářadí používáno nevhodně, může způsobit syndrom chvění ruky-ramene.

Výstraha: Pro upřesnění je potřeba vzít do úvahy úroveň působení vibrací v konkrétních podmínkách používání ve všech provozních režimech, jako je doba, kdy je ruční nářadí kromě doby provozu vypnuté a kdy běží naprázdno a tedy nevykonává práci. Toto může výrazně snížit úroveň expozice během celého

pracovního cyklu.

Minimalizujte riziko vlivu otřesů, používejte ostrá dláta, vrtáky a nože.

Nářadí udržujte v souladu s těmito pokyny a zabezpečte jeho důkladné mazání.

Při pravidelném používání nářadí investujte do antivibračního příslušenství.

Nářadí nepoužívejte při teplotách nižších než 10 °C.

Svoji práci si naplánujte tak, aby jste si práci s el. nářadím produkujícím vysoké chvějí rozložili na více dní.

Změny vyhrazeny.

OCHRANA ŽIVOTNÍHO PROSTŘEDÍ ZPRACOVÁNÍ ODPADŮ



Elektronářadí, příslušenství a obaly by měly být dodány k opětovnému zhodnocení nepoškozujícím životní prostředí.

Nevyhazujte elektronářadí do domovního odpadu!

Podle evropské směrnice WEEE (2002/96/ES) o starých elektrických a elektronických zařízeních a její aproximace v národních zákonech musí být neupotřebitelné elektronářadí odevzdáno v místě koupě podobného nářadí, nebo v dostupných sběrných střediscích určených ke sběru a likvidaci elektronářadí. Takto odevzdané elektronářadí bude shromážděno, rozebráno a dodáno k opětovnému zhodnocení nepoškozujícím životní prostředí.

Výrobek splňuje požadavky dle směrnice RoHS (2002/95/EC).

ZÁRUKA

V příloženém materiálu najdete specifikaci záručních podmínek.

Datum výroby

Datum výroby je zakomponováno do výrobního čísla uvedeného na štítku výrobku. Výrobní číslo má formát AAAA-CCCC-DD-HHHHH -

kde CCCC je rok výroby a DD je měsíc výroby.

ES PROHLÁŠENÍ O SHODĚ

My, dovozce do EU
WETRA-XT, ČR s.r.o.
Náchodská 1623
193 00 Praha 9, Czech Republic
IČO: 25632833

prohlašujeme, že výrobek

Typ: AE2V18HN-1
Název: AKU VRTAČKA / ŠROUBOVÁK
Technické parametry

Pracovní napětí	18V DC
Otáčky bez zatížení	0-550min ⁻¹
Skříčidlo	0,8 - 10 mm
Akumulátor	18V/1200 mAh

splňuje všechna příslušná ustanovení následujících předpisů Evropských společenství:

EC Machinery Directive (MD)	2006/42/EC (98/37/EC)
EC Low Voltage Directive (LVD)	2006/95/EC
EC Electromagnetic Compatibility Directive (EMC)	2004/108/EC

Testování výrobku a ES přezkoušení typu provedla autorizovaná firma:

Intertek Deutschland GmbH, Max-Eyth-Str. 14, 70771 Leinfelden-Echterdingen, Germany

Vlastnosti a technické specifikace výrobku odpovídají následujícím normám EU :

EN 60745-1
EN 60745-2-1
EN 60745-2-2
EN 61000-3-2
EN 61000-3-3
EN 55014-1
EN 55014-2
EN 50366
EN 60335-1
EN 60335-2-29

Osvědčení a výsledky testování jsou zaznamenány v následujících certifikátech a test-reporetech:

Certifikát č.:	Test Report č.
SH10041197-V1	SH09031062-001-A1

Osoba pověřená kompletací technické dokumentace:

Alexandr Herda, general manager
WETRA-XT, ČR s.r.o.
Náchodská 1623
193 00 Praha 9, Czech Republic

Datum: 2010-11-14

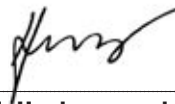

Alexandr Herda, general manager



Praha, 2010-11-14

Originál ES PROHLÁŠENÍ O SHODĚ

SK

AE2V18HN-1 - AKU VRTAČKA / SKRUTKOVÁČ 18V

VŠEOBECNÉ BEZPEČNOSTNÉ POKYNY

Tieto bezpečnostné pokyny si starostlivo preštudujte, zapamätajte a uschovajte.

Upozomenie! Pri používaní elektrických strojov a elektrického náradia je nutné rešpektovať a dodržiavať nasledujúce bezpečnostné pokyny z dôvodu ochrany pred úrazom elektrickým prúdom, zranením osôb a nebezpečím vzniku požiaru. Výrazom „elektrické náradie“ je vo všetkých nižšie uvedených pokynoch myslený nielen náradie napájané z elektrickej siete (napájacím káblom) ale i náradie napájané z akumulátora. (bez napájacieho kábla). Odložte všetky varovania a pokyny pre budúce použitie.

1. Pracovné prostredie

a) Udržujte pracovný priestor v čistom stave a dobre osvetlený. Neporiadok a tmavé miesta na pracovisku bývajú príčinou úrazov. Odložte náradie, ktoré práve nepoužívate.

b) Nepoužívajte elektrické náradie v prostredí s nebezpečenstvom vzniku požiaru alebo výbuchu, to znamená v miestach, kde sa vyskytujú horľavé kvapaliny, plyny alebo prach. V elektrickom náradí vznikajú iskry, ktoré môžu byť príčinou vznietenia prachu alebo výparov. Zabráňte zvieratám prístup k náradu.

c) Pri používaní el. náradia zabráňte prístupu nepovoláných osôb do pracovného priestoru, najmä detí. Ak budete vyrúšovať, môžete stratiť kontrolu nad pracovnou činnosťou. V žiadnom prípade nenechávajte el. náradie bez dohľadu.

2. Elektrická bezpečnosť

a) Vidlica napájacieho kábla elektrického náradia musí zodpovedať sieťovej zásuvke. Nikdy akýmkoľvek spôsobom neupravujte el. prívodný kábel. Náradie, ktoré má na vidlici prívodné šnúry ochranný kolík, nikdy neprípadne rozdvíjakmi alebo inými adaptérmi. Nepoškodené vidlice a zodpovedajúce zásuvky znižujú nebezpečenstvo úrazu elektrickým prúdom. Poškodené alebo zamotané prívodné káble zvyšujú nebezpečenstvo úrazu elektrickým prúdom. Ak sa sieťová šnúra poškodí, musí sa nahradiť osobito sieťovou šnúrou, ktorú možno dostať u výrobcu alebo jeho obchodného zástupcu.

b) Vyvarujte sa dotyku tela s uzemnenými plochami, ako napr. potrubné systémy, telesá ústredného kúrenia, šporáky a chladničky. Nebezpečenstvo úrazu elektrickým prúdom je väčšie, ak je Vaše telo spojené so zemou.

c) Nevystavujte elektrické náradie dažďu, vlhku alebo vode. Elektrického náradia sa nikdy nedotýkajte mokrymi rukami. Elektrické náradie nikdy neumývajte pod tečúcou vodou ani ho neponarajte do vody.

d) Nepoužívajte napájací kábel k inému účelu, než pre aký je určený. Nikdy nenoste a nefajčíte elektrické náradie za napájací kábel. Nefajčíte vidlicu zo zásuvky ťahom za kábel. Zabráňte mechanickému poškodeniu elektrických káblov ostrím alebo horúcim predmetom

e) El. náradie bolo vyrobené výlučne pre napájanie striedavým el. prúdom. Vždy skontrolujte, či el. napätie zodpovedá údajom uvedenému na typovom štítku.

f) Nikdy nepremiešajte s náradím, ktoré má poškodený el. kábel príp. vidlicu, alebo spadlo na zem a je akýmkoľvek spôsobom poškodené.

g) V prípade použitia predizolovacieho kábla vždy skontrolujte či jeho technické parametre odpovedajú údajom uvedeným na typovom štítku náradia. Ak je elektrické náradie používané vonku, používajte predizolovací kábel vhodný pre vonkajšie použitie. Pri použití predizolovacieho buňov je potrebné ich rozvinúť, aby nedochádzalo k ich prehriatiu.

h) Ak je elektrické náradie používané vo vlhkých priestoroch alebo vonku je povolené používať ho iba ak je zapojené do el. obvodu s prúdovým chráničom ≤ 30 mA. Použitie el. obvodu s chráničom /RCD/ znižuje riziko úrazu elektrickým prúdom.

i) Držte el. ručné náradie výlučne za izolované plochy určené na uchopenie, pretože pri prevádzke môže dôjsť ku kontaktu rezacieho či vrtačieho príslušenstva so skrytým vodičom alebo vlastnou šnúrou.

3. Bezpečnosť osôb

a) Pri používaní elektrického náradia buďte pozorní a ostrižité, venujte maximálnu pozornosť činnosti, ktorú práve prevádzate. Sústreďte sa na prácu. Nepracujte s elektrickým náradím ak ste unavení, alebo ste pod vplyvom drog, alkoholu alebo liekov. Aj chvilková nepozornosť pri používaní elektrického náradia môže viesť k vážnemu poraneniu osôb. Pri práci s el. náradím nejedzte, nepite a nefajčíte.

b) Používajte ochranné pomôcky. Vždy používajte ochranu očí. Používajte ochranné prostriedky odovedačieho druhu práce, ktorú prevádzate. Ochranné pomôcky ako napr. respirátor, bezpečnostná obuv s protišmykovou úpravou, pokrývka hlavy alebo ochrana sluchu, používané v súlade s podmienkami práce, znižujú riziko poranenia osôb.

c) Vyvarujte sa neúmyselnému zapnutiu el. náradia. Neprenášajte el. náradie, ktoré je pripojené k elektrickej sieti, s prstom na vypínači alebo na spúšti. Pred pripojením k elektrickému napätiu sa uistite, či vypínač alebo spúšť sú v polohe „vypnuté“. Prenášanie el. náradia s prstom na vypínači alebo pripájaníe vidlice el. náradia do zásuvky zo zapnutým vypínačom môže byť príčinou vážnych úrazov.

d) Pred zapnutím el. náradia odstráňte všetky nastavovacie kľúče a nástroje. Nastavovací kľúč alebo nástroj, ktorý zostane pripavený k otáčajúcej sa časti elektrického náradia môže byť príčinou poranenia osôb.

e) Vždy udržujte stabilný postoj a rovnováhu. Pracujte len tam, kam bezpečne dosiahnete. Nikdy neprečúňte vlastnú silu. Nepoužívajte elektrické náradie, ak ste unavení.

f) Obliekajte sa vhodným spôsobom. Používajte pracovné oblečenie. Nenoste voľné oblečenie ani šperky. Dbajte na to, aby sa vaše vlasy, oblečenie, rukavice alebo iná časť Vašho tela nedostala do prílišnej blízkosti rotujúcich alebo rozptáľených častí el. náradia.

g) Pripojte el. náradie k odsávaniu prachu. Ak má el. náradie možnosť

pripojenia zariadenia na zachytávanie alebo odsávanie prachu, uistite sa, že došlo k jeho riadnemu pripojeniu a používaniu. Použitie takýchto zariadení môže obmedziť nebezpečenstvo vznikajúce prachom.

h) Pevne upevnite obrobok. Použite stolársku svorku alebo zverák pre upevnenie obrobku, ktorý budete obrábať.

i) Nepoužívajte akékoľvek náradie ak ste pod vplyvom alkoholu, drog, liekov alebo iných omamných či návykových látok.

j) Toto zariadenie nie je určené na použitie osobami (vrátane detí) so zníženými fyzickými, zmyslovými alebo mentálnymi schopnosťami alebo s nedostatkom skúseností a znalostí, pokiaľ nie sú pod dozorom alebo nedostali pokyny ohľadom použitia zariadenia od osoby zodpovednej za ich bezpečnosť. Deti musia byť pod dozorom, aby ste sa uistili, že sa nehrajú so zariadením.

4. Používanie a starostlivosť o elektrické náradie.

a) El. náradie vždy odpojte od el. siete v prípade akéhokoľvek problému pri práci, pred každým čistením alebo údržbou, pri každom presune a pri ukončení činnosti! Nikdy nepracujte s el. náradím, ak je akýmkoľvek spôsobom poškodené.

b) Ak začne náradie vydávať abnormálny zvuk alebo zápach, okamžite ukončite prácu.

c) Elektrické náradie nepretvážajte. Elektrické náradie bude pracovať lepšie a bezpečnejšie, ak s ním budete pracovať v otáčkach, pre ktoré bolo navrhnuté. Používajte správne náradie, ktoré je určené pre danú činnosť. Vhodné náradie bude dobre a bezpečne vykonávať prácu, pre ktorú bolo vyrobené.

d) Nepoužívajte elektrické náradie, ktoré nemožno bezpečne zapnúť a vypnúť ovládacím vypínačom. Používanie takého náradia je nebezpečné. Vadný vypínač musí byť opravený certifikovaným servisom.

e) Odpojte náradie od elektrickej siete predtým, než začnete prevádzkať jeho nastavenie, výmenu príslušenstva alebo údržbu. Toto opatrenie obmedzí nebezpečenstvo náhodného spustenia.

f) Nepoužívajte elektrické náradie uschovajte tak, aby bolo mimo dosahu detí a nepovoláných osôb. Elektrické náradie v rukách neskusných užívateľov môže byť nebezpečné. Elektrické náradie skladujte na suchom a bezpečnom mieste.

g) Starostlivo udržiavajte elektrické náradie v dobrom stave. Pravidelne kontrolujte nastavenie pohybujúcich sa častí a ich pohyblivosť. Kontrolujte či nedošlo k poškodeniu ochranných krytov alebo iných častí, ktoré môžu ohroziť bezpečnú funkciu elektrického náradia. Ak je náradie poškodené, pred ďalším použitím zaistite jeho opravu. Mnoho úrazov je spôsobené nesprávnou údržbou elektrického náradia.

h) Rezacie nástroje udržiavte ostré a čisté. Správne udržiavane a naostrené nástroje uľahčujú prácu, obmedzujú nebezpečenstvo úrazu a práca s nimi sa ľahšie kontroluje. Použitie iného príslušenstva než toho, ktoré je uvedené v návode na obsluhu alebo doporučené dovozcom môže spôsobiť poškodenie náradia a byť príčinou úrazu.

i) Elektrické náradie, príslušenstvo, pracovné nástroje atď. používajte v súlade s týmito pokynmi a takým spôsobom, ktorý je predpísaný pre konkrétne elektrické náradie a to s ohľadom na dané podmienky práce a druh prevádzkanej práce. Používanie náradia na iné účely, než pre aké je určené, môže viesť k nebezpečným situáciám.

5. Používanie akumulátorového náradia

a) Pred vložením akumulátora sa uistite, že je v polohe „0-vypnuté“. Vloženie akumulátora do zapnutého náradia môže byť príčinou nebezpečných situácií.

b) K nabíjaniu akumulátora používajte len nabíjačky predpísané výrobcom. Použitie nabíjačky pre iný typ akumulátora môže mať za následok jeho poškodenie a vznik požiaru.

c) Používajte iba akumulátory určené pre dané náradie. Použitie iných akumulátorov môže byť príčinou úrazu alebo vzniku požiaru.

d) Ak nie je akumulátor používaný, uschovávajte ho oddelene od kovových predmetov ako sú svorky, kľúče, skrutky a iné drobné kovové predmety, ktoré by mohli spôsobiť spojenie jedného kontaktu akumulátora s druhým. Vyskrovtovanie akumulátora môže zapríčiniť úraz, popálenie alebo vznik požiaru.

e) S akumulátormi zaobchádzajte šetrne. Pri nešetrnom zaobchádzaní môže z akumulátora uniknúť chemická látka. Vyvarujte sa kontaktu s ňou. Ak predsa dôjde ku kontaktu s touto chemickou látkou, vymyte postihnuté miesto prúdom tečúcej vody. Ak sa chemická látka dostane do očí, vyhľadajte ihneď lekársku pomoc. Chemická látka z akumulátora môže spôsobiť vážne poranenie.

6. Servis

a) Nevymieňajte časti náradia, neprevádzkajte sami opravu, ani iným spôsobom nezahasujte do konštrukcie náradia. Opravy náradia zverte kvalifikovaným osobám.

b) Každá oprava alebo úprava výrobku bez oprávnenia našej spoločnosti je neprípustná (môže spôsobiť úraz, alebo škodu užívateľovi).

c) Elektrické náradie vždy nechajte opravu v certifikovanom servisnom stredu. Používajte iba originálne alebo doporučené náhradné diely. Zaistite tak bezpečnosť Vás i Vašho náradia.

DOPLŇUJÚCE BEZPEČNOSTNÉ POKYNY

- Pred použitím si prosím prečítajte tieto bezpečnostné pokyny a starostlivo ich uchovajte.

! - Tento symbol označuje nebezpečenstvo zranenia, alebo poškodenia zariadenia .

! V prípade nedodržania pokynov uvedených v tejto príručke, hrozí riziko úrazu.

- Aku vŕtačka/ skrutkovač zodpovedá platným technickým predpisom a normám.

! Nepoužívajte aku vŕtačku, príslušenstvo a nabíjačku na iný účel, než na tie, pre ktoré sú navrhnuté.

! Pred vyvrtávaným otvorom, alebo skrutkovaním do steny v prípade pochybností, overte za použitia detektoru kovu, či v miestach, kde chcete vyvrtávať, nie sú vedené elektrické káble, plynové či vodovodné potrubie.

Bezpečnostné pokyny pre akumulátor a nabíjačku

Pred prvým použitím akumulátora a nabíjačky si pozorne prečítajte návod na obsluhu.

! 1. Overte, či elektrický prúd, ktorý je k dispozícii vo vašej sieti, je zhodný s tým, ktorý je uvedený na nabíjačke akumulátora.

! 2. Nedovoľte aby vlhkosť, dážď či striekajúca voda dosiahli na miesto nabíjania akumulátora.

! 3. Nenabíjajte akumulátor, keď je teplota pod 10 °C alebo nad 40 °C. Nabíjanie akumulátora pri extrémnych teplotách môže znížiť jeho životnosť.

! 4. S poškodeným akumulátorom, ktorý už nemožno nabiť, treba zaobchádzať ako s nebezpečným odpadom. Neodhadzujte akumulátor do smeti, ohňa ani vody.

! 5. Používajte len akumulátor a nabíjačku schválenú výrobcom pre použitie v daných zariadeniach.

! 6. Udržujte nabíjačku čistú, mimo prachu a nečistôt.

! 7. Vždy odstráňte akumulátor pred opravou zariadenia.

! 8. Prekryte kontakty akumulátora, aby ste predišli skratu.

! 9. Vyhnite sa nebezpečenstvu výbuchu!

! 10. Nefajčite počas nabíjania akumulátora alebo na mieste jeho uskladnenia. Z pokazených Ni-Cd alebo Ni-MH akumulátorov môže unikáť výbušný plyn vodík ktorý sa môže vznietiť od otvoreného plameňa alebo iskry.

! 11. V prípade požiaru sa snažte uhasiť oheň pomocou zeme alebo piesku.

! 12. Akumulátor a nabíjačka sa priebehu nabíjania mierne zahrievajú.

! Chemické nebezpečenstvo. Neotvárajte obal akumulátora. Chráňte akumulátor pred nárazom. Ak dôjde k vytečeniu elektrolytu z akumulátora, je nevyhnutné zabrániť styku s pokožkou. Ak predsa príde ku kontaktu elektrolytu s pokožkou, opláchnite postihnuté miesto ihneď s vodou. V prípade, že sa vám elektrolyt dostane do očí, okamžite vyhľadajte lekára.

- Používajte ochranné prostriedky proti hluču, prachu a vibráciám !!!

TIETO BEZPEČNOSTNÉ POKYNY USCHOVAJTE!!!

POPIS

Táto aku vŕtačka / skrutkovač je určená k vŕtaniu otvorov do dreva, kovu, muriva a na skrutkovanie. Nepoužívajte príslušenstvo prístroja a nabíjačky na iný účel, pre ktorý sú navrhnuté! Všetky ostatné použitia sú vyslovene zakázané.

1. Skľučovadlo
2. Regulácia točivého momentu
3. Vypínač
4. Prepínač smeru otáčania
5. Akumulátorová časť/2X/
6. Tlačidlo na uvoľnenie batérie
7. Nabíjacie zariadenie
8. Kufrík
9. Príslušenstvo
6x vŕták do kovu (1.5, 2.5, 3, 4, 5, 6mm)
2x plochý bit
4x krížový bit
1x predlžovací nástavec
10. Svetlo
11. Vodováha
12. Spínač ukazovateľa nabitia akumulátora

PIKTOGRAMY

Piktogramy uvedené na obalu výrobku :

- a) Napájanie
- b) Otáčky naprázdno
- c) Skľučovadlo

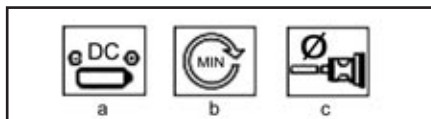

POUŽITIE A PREVÁDZKA

Náradie ASIST je určené výhradne pre domáce alebo hobby použitie.

Výrobca a dovozca nedoporučujú používať toto náradie v extrémnych podmienkach a pri vysokom zaťažení.

Akékoľvek ďalšie doplňujúce požiadavky musia byť predmetom dohody medzi výrobcom a odberateľom.

Montáž a odstránenie akumulátora

1. Nabíjajúci akumulátor vložte do rukoväti zariadenia a zaistite ho uvoľňovacími tlačidlami.

Poznámka: Uvoľňovacie tlačidlá sú na oboch stranách akumulátora. Pružina musí zapadnúť na svoje miesto predtým, než je akumulátor bezpečne zaistený.

2. Oddelte akumulátor od rukoväti zariadenia stlačením uvoľňovacích tlačidiel a vytiahnutím zo zariadenia.

Nabíjanie (B)

Varovanie:

Pred prvým použitím zariadenia musí byť akumulátor nabitý. Plného výkonu nový akumulátor dosiahne až po troch cykloch úplného vybitia a nabitia akumulátora.

1. Zasuňte vidlicu adaptéru striedavého prúdu do štandardnej elektrickej zásuvky (230V)..

2. Opatrne vložte akumulátor do nabíjacieho zariadenia. Akumulátor je prispôbosený tak, že sa dá vložiť do nabíjacieho zariadenia len v jednom smere.

Nikdy sa akumulátor nesnažte do nabíjacieho zariadenia vložiť násilne.

3. Overtete, či sa rozsvietila kontrolná dióda, ak sa nerozsvieti, uistite sa, že adaptér striedavého prúdu a konektor na jednosmerný prúd sú pevne pripojené.

Poznámka: Kontrolka ostane svietiť, pokiaľ adaptér nie je odpojený od el. siete, alebo akumulátor nie je vytiahnutý z nabíjacieho zariadenia. Ak akumulátor dosiahne teplotu vyššiu ako 40 °C, kontrolka nabíjacieho zariadenia sa vypne kvôli vlastnej ochrane nabíjacieho zariadenia. Kontrolka sa opätovne zapne, keď sa teplota batérií zníži.

4. Normálna doba nabíjania je približne 3-5 hodiny. Akumulátor, adaptér a nabíjacie zariadenie sa počas nabíjania zahrievajú. Neznamená to chybu prístroja.

Varovanie:

Nenabíjajte akumulátor dlhšie ako 8 hodín. Prebitie môže spôsobiť skrátenie životnosti akumulátora.

5. Po úplnom nabití akumulátora vypnite nabíjacie zariadenie odpojením adaptéra na striedavý prúd z elektrickej siete.

6. Vyberte akumulátor z nabíjacieho zariadenia.

7. Ak akumulátor nepoužívate, uskladnite ho mimo tepelných zdrojov.

Znovu nabíjanie akumulátora:

Ak je akumulátor úplne vybitý, nabíjajte ho po dobu 3-5 hodín. Držte sa krokov 1-7 z postupu pre nabíjanie akumulátora. Nedobíjajte opakovane akumulátor po krátkom použití (menej ako 15 min.).

Životnosť akumulátora predĺžite ak ho pred každým nabitím necháte úplne vybití.

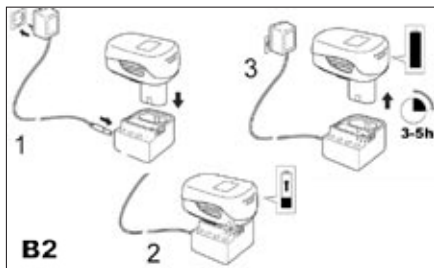

Prevádzka

Do skľučovadla je možné vložiť všetky normálne obchodné štandardné vrtáky a bity skrutkovačov do priemeru 10 mm. Prístroj je vybavený rýchlopínacím skľučovadlom, ktoré umožňuje rýchlu výmenu príslušenstva v manuálnej prevádzke bez použitia kľúča.

Vkladanie nástroja do skľučovadla (C)

! Pred akoukoľvek zmenou uvedte prepínač smeru otáčania (4) do stredovej bezpečnostnej polohy (A2).

Držte zadnú časť upínacej hlavy a otáčajte prednou časťou proti smeru hodinových ručičiek, aby ste ju odtlačili/ uvoľnili. Do skľučovadla zasuňte vrták alebo nástavec na skrutkovanie.

Prednou časťou otáčajte v smere hodinových ručičiek, aby ste pevne zatiahli skľučovadlo.

Vrták alebo nástavec na skrutkovanie uvoľníte opačným postupom.

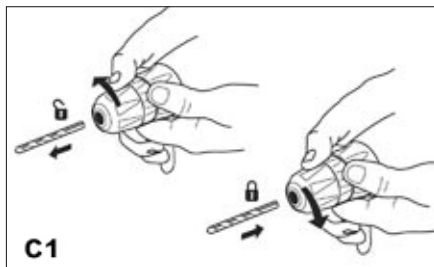

Elektronická regulácia otáčok

Elektronická regulácia otáčok vám umožňuje prispôbiť otáčky práci, ktorú práve robíte.

Príklad: Ľahký prítlak na vypínač = nízke otáčky, pre povolenie pevných utiahnutých skrutiek. Naplno stlačený vypínač = vysoké otáčky pre vyvrtávanie.

Upozornenie: Keď budete praktizovať vyvrtávanie alebo skrutkovanie skrutiek, nenechávajte motor strácať otáčky pod záťažou!

Zmena smeru otáčania

Smer otáčania môžete meniť za pomocou posuvného prepínača (4) nad vypínačom.

Dôležitá poznámka: Smer otáčania meňte len vtedy, keď je motor v kľude!

Vľavo = presuňte prepínač do polohy na obr. A1

Bezpečnostná poloha = prepnite do stredovej polohy; v tejto polohe posuvného prepínača nie je možné

spustiť zariadenie, napr. keď robíte výmenu bitov alebo vrtáku (obr. A2)

Vpravo = presuňte prepínač do polohy na obr. A3.

Nastavenie točivého momentu (G)

Vrtáčka má možnosť nastavenia točivého momentu v 21 krokoch, čo slúži k tomu, aby sa zabránilo poškodeniu hláv skrutiek alebo vrtákov. Otáčaním regulačného gombíka na vašej vrtáčke môžete nastaviť potrebný krok od 1 (skrutyky s ľahkým otáčaním) po 21 (skrutyky s ťažkým otáčaním alebo náročné vyvrtávanie).

Vždy zvolte vhodný točivý moment pre príslušnú prácu, ktorú budete práve robiť.

Nastavenie so znakom vrtáku sa používa pre vyvrtávanie.



G1

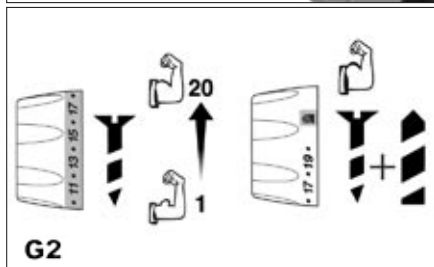

G2

Zapnutie a vypnutie (D)

Aku vrtáčku zapnete stlačením a podržaním vypínača (3).

Vypnete ju uvoľnením vypínača (3).

Vypínač je vybavený funkciou brzdy, ktorá zastaví otáčanie skľučovadla okamžite, keď uvoľníte vypínač.



D

Osvetlenie (O)

Osvetlenie LED diódou umožňuje pracovať i za horších svetelných podmienkach. Svetlo sa automaticky

zapína a vypína spolu s vypínačom ON/OFF (3).

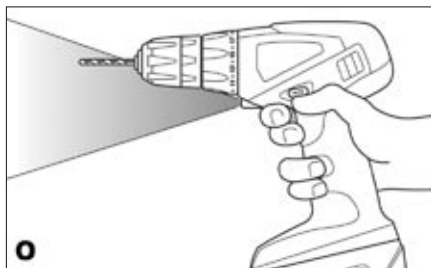

O

Ukazovateľ kapacity akumulátora (K)

Ukazovateľ nabitia akumulátora je umiestnený v hornej zadnej časti aku vrtáčky. Ukazovateľ aktivujete stlačením spínača (12).

Ak kapacita akumulátora klesne, hahgyja a töltöttség szintet.

Az akkumulátor állapotát jelzi dióda:

Zöld = teljesen feltöltött akkumulátor

narancssárga = az akkumulátor félig üres

piros = akkumulátort fel kell tölteni



K

Vodováha



V

Tipy pre prácu

Pri vrtaní otvorov s veľkým priemerom je niekedy lepšie začať s menším vrtákom a otvor potom dokončiť s vrtákom požadovanej veľkosti, zabraňuje to preťaženiu zariadenia.

Ak sa vrták zadrháva, okamžite vypnete zariadenie, aby ste zabránili jeho trvalému poškodeniu. Pokúste sa povoliť skľučovadlo, aby ste odstránili vrták.

Udržujte vrták súbežne s otvorom. Ideálne by bolo, keby vrták vstupoval do obrobku pod pravým uhlom. Ak by sa uhol zmenil počas vrtania, mohlo by to zapri-

činiť ulomenie vrtáku, zablokovanie otvoru a prípadne aj zranenie.

Pri vrtaní do tehál alebo betónu musíte používať vidiové vrtáky a vrtáčky vybavené funkciou príklepu.

Skrutkovanie samorezných skrutiek

Odporúča sa najprv vyvrtáť vodiaci otvor, trochu dlhší a iba o málo menší ako priemer drieku skrutky, ktorá tam má byť vložená. Vodiaci otvor bude slúžiť ako vodidlo pre skrutku a tiež uľahčí utahovanie skrutiek. Keď sú skrutky umiestnené blízko hrany materiálu, vodiaci otvor tiež poslúži ako prevencia štiepenia dreva. Používajte správny zápusťný vrták, ktorý je vhodný na hlavu skrutky, aby nevyčnievala nad povrch.

Ak je zložitá zaskrutkovať skrutku, odstráňte ju a skúste vyvrtáť trochu väčší alebo dlhší otvor, ale nezabúdajte, že musí zostať dostatok materiálu na upevnenie skrutky! Ak chcete znova zaskrutkovať skrutku, vložte ju do otvoru a urobte niekoľko prvých otočení rukou. Ak skrutka ide ešte stále ťažko (napr. pri veľmi tvrdom dreve) skúste použiť lubrikant (napr. tekuté mydlo).

Udržiavajte dostatočný tlak na skrutku, aby ste zabránili jej vyšmyknutiu z hlavy skrutky. Hlava skrutky sa môže ľahko poškodiť a tým sa sťažuje jej zaskrutkovanie alebo budúce odstránenie.

Riešenie problémov

1. Vypínač sa nedá stlačiť:

Vypínač sa nedá stlačiť, ak je prepínač chodu v uzamknutej polohe. Posuňte ho do polohy dopredu alebo späťne a skúste znovu.

2. Vypínač je stlačený, ale vrtáčka nepracuje:

Aby akumulátorová vrtáčka pracovala, potrebuje dostatočne nabitú batériu. Ak vrtáčku dlhšiu dobu nepoužívate, batéria sa vyčerpáva. Pokúste sa dobiť batériu. Presvedčte sa, že batéria je v nabíjačke umiestnená správne. Počas nabíjania sa adaptér zohreje, ale je to normálne.

3. Batéria tečie:

Pri extrémnych teplotách, alebo pri namáhaní sa môže vyskytnúť malé presakovanie. Ak ste sa ho dotkli, okamžite si ho z rúk, pokožky alebo oblečenia umyte mydlom a vodou.

4. Batéria sa nenabíja a svetlo na nabíjačke nesvieti: Ak sa batéria nenabíja, skontrolujte, či je správne vložená v nabíjačke a presvedčte sa, že kontrolka svieti. Ak nie, skontrolujte, či zástrčka nabíjačky je správne vložená v jednotke. Ak áno, skontrolujte, či je zástrčka pripojená k zásuvke. Ak áno, skontrolujte polísku zásuvky.

5. Teleso vrtáčky sa počas rozsiahleho použitia zohreje: Pri normálnom zaťažení sa teleso, vypínač a batéria zohrejú, pretože energia spotrebovaná pri vrtaní produkuje teplo. Je to normálne. Vrtáčku nechajte jednoducho na niekoľko minút vychladnúť.

6. Batéria sa pri použití zohreje: Energia čerpaná z batérie vytvára teplo. Nepoškodíte batériu a teplo z čerpanej energie je normálne. Ak ju chcete schlaadiť, nechajte jednoducho vrtáčku pred pokračovaním v práci schlaadiť.

7. Batéria sa pri nabíjaní zohreje: Je to normálne a vyplýva to z chemických reakcií prebiehajúcich vo vnútri

batérie počas procesu nabíjania.

8. Počas nabíjania sa nabíjacie zariadenie zohreje: Je to normálne a vyplýva to zo zníženia napätia z 230 V na 18V.

ČISTENIE A ÚDRŽBA

! Pred čistením a údržbou vždy vyberte akumulátor z rukoväte náradia.

Vaše náradie nepotrebuje žiadne dodatočné mazanie alebo údržbu. Nie sú v ňom žiadne vami opraviteľné časti.

Nikdy nepoužívajte vodu alebo chemické čistiadla na čistenie vášho náradia. Utierajte ho suchou tkaninou.

Udržujte rámy ventilátorov motora čisté.

Nikdy nečistite žiadnu časť náradia tvrdým, ostrým alebo drsným predmetom.

Ukladanie pri dlhodobejšom nepoužívaní

Zariadenia neskladujte na mieste s vysokou teplotou. Pokiaľ je možné skladujte zariadenia na mieste so stálou teplotou a vlhkosťou.

TECHNICKÉ ÚDAJE

Pracovné napätie	18V DC
Otáčky naprázdno	0-550 min ⁻¹
Skľučovadlo	0,8 – 10 mm
Akumulátor	18V/1200 mAh
Nabíjacia jednotka	Prim. 230 V~50 Hz Sek. 24 V, 400mA
Hmotnosť	1,6 kg

Úroveň akustického tlaku meraná podľa EN 60745:

LpA (akustický tlak)	71 dB (A)	KpA=3
LWA (akustický výkon)	82 dB (A)	KwA=3

Učinite zodpovedajúce opatrenia k ochrane sluchu

Používajte ochranu sluchu, vždy keď akustický tlak presiahne úroveň 80 dB (A)

Vážená efektívna hodnota zrýchlenia podľa EN 60745:

$$2,40 \text{ m/s}^2 \quad K=1,5$$

! Výstraha:

Hodnota emisie vibrácií počas aktuálneho použitia elektrického ručného náradia sa môže líšiť od deklarovanej hodnoty v závislosti od spôsobu, akým je náradie použité a v závislosti od nasledovných podmienok:

Spôsob použitia el. náradia a druh rezaného alebo vrtaného materiálu. Stav náradia a spôsob jeho udržiavania. Správnosť voľby používaného príslušenstva a zabezpečenie jeho ostroti a dobrého stavu. Pevnosť uchopenia rukovätí, použitie antivibračných zariadení. Vhodnosť použitia el. náradia na účel pre ktorý je naprojektované a dodržiavanie pracovných postupov podľa pokynov výrobcu .

Ak tohto náradie nie je vhodné používané, môže spôsobiť syndróm chvenia ruky-ramena.

! Výstraha: Na spresnenie je potrebné zobrať do úvahy úroveň pôsobenia vibrácií v konkrétnych podmienkach použitia vo všetkých častiach prevádzkového cyklu, ako sú doby, keď je ručné náradie okrem doby prevádzky vypnuté a keď beží naprázdno a teda nevykonáva prácu. Toto môže výrazne znížiť úroveň expozície počas celého pracovného cyklu.

Minimalizujte riziko vplyvu otrasov, používajte ostré dláta, vrtáky a nože.

Náradie udržiavajte v súlade s týmito pokynmi a zabezpečte jeho dôkladné mazanie (ak sa to požaduje).

Pri pravidelnom používaní náradia investujte do antivibračného príslušenstva.

Náradie nepoužívajte pri teplotách nižších ako 10 °C. Svoju prácu si naplánujte tak, aby ste si prácu s el. ručným náradím produkujúce vysoké chvenia rozložili na viacero dní.

Zmeny vyhradené!

OCHRANA ŽIVOTNÉHO PROSTREDIA SPRACOVANIE ODPADU



Elektronáradie, príslušenstvo a obaly by mali byť dodané k opätovnému zhodnoteniu nepoškodzujúcemu životné prostredie.

Nevyhadzujte elektronáradie do domového odpadu!

Podľa európskej smernice WEEE (2002/96/ES) o starých elektrických a elektronických zariadeniach a jej aproximácie do národných zákonov neupotrebitelné elektronáradie odovzdajte v predajni pri nákupe podobného náradia, alebo v dostupných zberných strediskách určených na zber a likvidáciu elektronáradia. Takto odovzdané elektronáradie bude zhromaždené, rozrobené a dodané k opätovnému zhodnoteniu nepoškodzujúcemu životné prostredie.

Výrobok spĺňa požiadavky podľa smernice RoHS (2002/95/EC)

ZÁRUKA

Špecifikáciu záručných podmienok nájdete v záručnom liste.

Dátum výroby.

Dátum výroby je zakomponovaný do výrobného čísla uvedeného na štítku výrobku. Výrobné číslo má formát AAAA-CCCC-DD-HHHHH, kde CCCC je rok výroby a DD je mesiac výroby.

ES PREHLÁSENIE O ZHODE

My, dovozca do EU
WETRA-XT, ČR s.r.o.
Náchodská 1623
193 00 Praha 9, Czech Republic
IČO: 25632833

prehlasujeme, že výrobok

Typ: AE2V18HN-1
Názov: AKU VŔTAČKA / SKRUTKOVAČ
Technické parametre

Pracovné napätie	18V DC
Otáčky naprázdno	0-550min ⁻¹
Skľučovadlo	0,8 – 10 mm
Akumulátor	18V/1200 mAh

splňuje všetky príslušné ustanovenia nasledujúcich predpisov Európskej únie:

EC Machinery Directive (MD)	2006/42/EC (98/37/EC)
EC Low Voltage Directive (LVD)	2006/95/EC
EC Electromagnetic Compatibility Directive (EMC)	2004/108/EC

Testovanie výrobku a ES preskúšanie typu vykonala autorizovaná firma:

Intertek Deutschland GmbH, Max-Eyth-Str. 14, 70771 Leinfelden-Echterdingen, Germany

Vlastnosti a technické špecifikácie výrobku odpovedajú nasledujúcim normám Európskej únie :

EN 60745-1
EN 60745-2-1
EN 60745-2-2
EN 61000-3-2
EN 61000-3-3
EN 55014-1
EN 55014-2
EN 50366
EN 60335-1
EN 60335-2-29

Osvečenie a výsledky testovania sú zaznamenané v nasledujúcich certifikátoch a test-reportoch:

Certifikát číslo: SH10041197-V1	Test Report číslo: SH09031062-001-A1
------------------------------------	---

Osoba poverená kompletáciou technickej dokumentácie:

Alexandr Herda, general manager
WETRA-XT, ČR s.r.o.
Náchodská 1623
193 00 Praha 9, Czech Republic

Datum: 2010-11-14

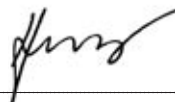

Alexandr Herda, general manager



Praha, 2010-11-14

H AE2V18HN-1 - ÚJRATÖLTHETŐ FÚRÓ/CSAVARHÚZÓ

18V

Általános biztonsági utasítások

A következő biztonsági utasításokat figyelmesen olvassa el, jegyezze meg és őrizze meg.

Figyelem! Az elektromos gépek és szerszámok használata esetén fontos szempontlái a következő biztonsági utasításokat az elektromos áram által okozott balesetek, személyi sérülések és a tűz keletkezése veszélyének elkerülése érdekében szempontról. Az „elektromos szerszámok” kifejezés magába foglalja nemcsak az elektromos áram által táplált (kábelen keresztül), de az akkumulátorból táplált szerszámokat is (kábel nélkül).

Őrizze meg a figyelemfelhívó és utasításokat a jövőbeni használathoz.

1. Munkavégzési terület

- a) A munkavégzési területet tartsa tisztán és jól megvilágítva.
 A rendtelenség és a nem megfelelő megvilágítás gyakran a balesetek okozói. Rakja el a szerszámokat, amelyek éppen nem használ.
 b) Ne használjon elektromos szerszámokat olyan környezetben, ahol tűz vagy robbanásveszély állhat fenn, tehát olyan helyeken, ahol gyúlékony folyadékok, gázok vagy porok találhatóak. Az elektromos szerszámokban szikrák keletkeznek, melyek előidézhetik a porok és gázok gyulladását. Gondoskodjon arról, hogy az állatok ne férjenek hozzá a szerszámhoz.
 c) Az elektromos szerszámok használatakor akadályozza meg az illetéktelen személyeket, főleg a gyerekeket beavatkozási területre. Ha zavarva vannak a munka közben, elvezethetik a kontrollt a munkatevékenység felett. Semmi esetre se hagyja az elektromos szerszámokat felügyelet nélkül.

2. Biztonsági utasítások elektr. árammal való munkavégzéskor

- a) Az elektromos szerszám kábelének hálózati csatlakozójának meg kell felelnie az aliztat. Soha ne használjon kábeljelek közötti nem hivatalos végre módosításokat az elektromos kábelben. Ugyanakkor, amely elektromos csatlakozója védőérintkezéssel van ellátva, soha ne használjon elosztót, sem egyéb adaptert.. A sérteletlen hálózati csatlakozók és a megfelelő aljzatok csökkentik az elektromos áram által okozott sérülés veszélyét. A sérült vagy őszegubancolt kábelnek növelik az elektromos áram által okozott sérülések veszélyét. Abban az esetben, ha a hálózati kábel megsérül, ezt cseréljék speciális hálózati kábelre, amelyet a gyártónál, illetve ennek üzleti képviselőjénél cseréltesse be.
 b) Óvakozzon a testrészek érintkezéséről a földelt területtel, például a csövezetek, központi fűtőtestek, gáztűzhelyek és hűtőszekrények esetében. Az elektromos áram által okozott sérülések veszélye nagyobb, ha az Ön teste érintkezésben áll a földdel.
 c) Az elektromos szerszámokat ne tegye ki az eső, pára és víz hatásának. Az elektromos szerszámokhoz sose nyúljunk vizes kézzel. Sose mossa folyóvíz alatt vagy ne mártsa be víz alá az elektromos szerszámokat.
 d) Sose használja az elektromos kábelét más célokra, mint ami a rendeltetése. Soha ne húzzák vagy hordozzák az elektromos szerszámokat az elektromos kábelük által. Soha a kábelen keresztül húzzák ki az elektromos szerszám hálózati csatlakozóját az aljzattól. A csatlakozódugót ne húzzák a kábelnél fogva. Úgyeljen, hogy az elektromos csatlakozókábel ne sértsük meg eles, sem forró tárgyat.
 e) Az elektromos szerszámok kizárólag valóárammal való működésre voltak kigyártva. Mindig ellenőrizze le, hogy a hálózati feszültség megfelelő-e a szerszámhoz levő címkén feltüntetett adatokkal.
 f) Sose dolgozzon olyan szerszámmal amelynek sérült az elektromos kábele, vagy a hálózati csatlakozója, netán leest vagy másképpen van megsérülve.
 g) Hosszabbító kábel használata esetén mindig ellenőrizze, hogy annak műszaki paraméterei megfelelőek-e a szerszám ismertető címkéjén feltüntetett adatoknak. Amennyiben az elektromos szerszámot a szabadban használja, alkalmazzon olyan hosszabbító kábel, amely alkalmas a szabadban való használatra. Hosszabbító dugók használata esetén tekerje le azokat, hogy megelőzze azok túlmelegedését.
 h) Amennyiben az elektromos szerszámot nedves környezetben vagy a szabadban használja, csak akkor szabad használni azt, ha az 30 mA-es túláramvédelemmel ellátott áramkörbe van bekötve. /RCD/ védelemmel ellátott áramkör használata csökkenti az áramütés veszélyét.
 i) Az elektromos kézi szerszámot kizárólag a megmarólasra kialakított szigetelt felületeken tartsa, mivel működés közben a vágó- vagy fúrószerszám rejtett vezetékekkel vagy saját kábelével érintkezhet.

3. Személyi biztonság

- a) Az elektromos szerszámok használatakor legyenek figyelmesek, maximálisan figyeljenek oda a végzett tevékenységre, amit éppen végrehajtának. Özpontosítsanak a munkára. Sose dolgozzanak elektromos szerszámokkal ha fáradtak, kábítószert, alkoholt vagy gyógyszereket használnak alatt vannak. Egy pillanatnyi figyelmetlenség az elektromos szerszámok használatkor komoly sérüléseket is okozhat. Az elektromos szerszám használata közben ne egyezzen, ne igyanak és ne dohányozzanak.
 b) Használjon munkavédelmi eszközöket. Mindig használjon keszvedőt. Használjon olyan munkavédelmi eszközöket amelyek megfelelnek az adott munkának. A munkavédelmi eszközök, mint pl. a respirátor, biztonsági lábbeli csúszásgátló talpuzattal, fejdővel vagy hallásvédő, a munkafeltételekhez való alkalmazáshoz csökkentik a személyi sérülésének veszélyét.
 c) Óvakozzon a nem szándékos elektromos szerszámok beindításától. Ne helyezzen új szerszámot úgy, hogy feszültség alatt van és melynek be- kikapcsolóján rajtatartják az ujjukat. A hálózatra való kapcsolás előtt győződjön meg arról, hogy a be-, kikapcsoló a „kikapcsolt” helyzetben van. A szerszámok áthelyezése vagy hálózati aljzatra való helyezése melynek be-, kikapcsolóján rajtatartják az ujjukat, vagy a be-, kikapcsolójuk a „bekapcsolt” helyzetben van a balesetek okozójává válhat.
 d) A szerszámok bekapcsolása előtt távolítsa el az összes beállított kulcsot és eszközöket.
 e) Mindig egyensúlyban és stabil állásban dolgozzon. Csak ott dolgozzon, ahova biztosan ér. Sose becsúszjon túl az erejét és saját képességeit. Ha fáradt, ne használja az elektromos szerszámokat.
 f) Öltözködjön megfelelő módon. Használjon munkaruhát. Munkavégzéskor ne hordjon bő öltözetet és ékszereket. Úgyeljen arra, hogy az Ön haja, ruhája, kesztyűje vagy más testrésze ne kerüljön közvetlen közelbe az elektromos szerszámok rotációs vagy felforduló részéhez.
 g) Kapszolja az elektromos berendezést a porészívőhöz. Ha a berendezés rendelkezik porészívő vagy porlefolyó csatlakozóval, győződjön meg arról, hogy a porészívő berendezés megfelelően van-csatlakoztatva ill. használva. Az ilyen berendezések használata megelőzhatja a por által keletkezett veszélyt.
 h) A munkadarabot erősen rögzítse. A megmunkálendő munkadarab rögzítése használjon asztalos szorítókat vagy satut.
 i) Ne használjon semmilyen szerszámot, ha alkohol, drog, gyógyszer vagy más kábító-, függőséget okozó anyagok hatása alatt áll.
 j) A berendezést nem kezelhetik olyan személyek (gyerekek) is belsőre), akik csökkentett értelemmel vagy mentális károsodással rendelkeznek, vagy akiknek nincs megfelelő tapasztalatuk és vonatkozó tudásuk, csak abban az esetben, ha a megfelelő felügyelet biztosított, illetve a berendezés működtetéséhez megkapták a szükséges utasításokat a biztonságukért felelő személytől. A gyerekeknek felügyelet alatt kell lenniük, hogy a berendezéssel ne játszhassanak.

4. Az elektromos szerszámok használata és karbantartása:

- a) Az elektromos szerszámot bármilyen munkában előforduló probléma, vezetés vagy karbantartás, tisztítás, tisztítás előtt, ill. minden áthelyezés esetén vagy használaton kívül mindig kapszolja le az elektromos hálózatról! Soha ne dolgozzon az elektromos szerszámmal, ha bármilyen módon megsérült.
 b) Ha a szerszám furcsa hangot vagy büzt bocsát ki, azonnal fejezze be a munkát.
 c) Ne terelje túl az elektromos szerszámot. Az elektromos szerszám jobban és biztonságosabban fog dolgozni, ha olyan fordulatszámon van vele dolgozva amelyre tervezték. Az adott munkára a megfelelő szerszám használja. A megfelelő szerszám jól és biztonságosan fog dolgozni abban a munkában amire gyártották.
 d) Ne használjon elektromos szerszámot, amelyet nem lehet biztonságosan be- és kikapcsolni a be-, kikapcsolással. Az ilyen szerszám használata veszélyes. A hibás kapcsolóval meg kell javítani az arra szakosodott szervizben.
 e) Az elektromos szerszámot kapszolja le a hálózatról még mielőtt módosítaná a beállításait, tartozékainak cseréjével vagy karbantartásával. Ez az intézkedés korlátozza a véletlenszerű beindítás veszélyét.
 f) A használaton kívüli elektromos szerszámot tárolja olyan helyen, aminek nem tudnak hozzáférni sem gyerekek, sem illetéktelen személyek. Az elektromos szerszámok a tapasztalatlan felhasználók kezében veszélyesek lehetnek. Az elektromos szerszámokat szaraz és biztonságos helyen tárolja.
 g) Az elektromos szerszámokat tartsa jól állapotban. Rendszeresen ellenőrizze a szerszámok mozgó részeinek a mozgóképességét. Ellenőrizze, hogy nem történt-e sérülés a biztonsági burkolaton, vagy más részen, amelyek veszélyeztethetik az elektromos szerszámok biztonságosságát. Ha a szerszám megsérült, a további használat előtt biztosítsák be a javítását. Sok baleset okozója az elektromos szerszámok helytelen karbantartása.
 h) A vágó szerszámokat tartsák élesen és tisztán. A helyesen karbantartott és kiélezett szerszámok megkönnyítik a munkát, csökkentik a baleset veszélyét és jobban ellenőrizhető a végzett munka. Más kellek használata, mint amely a használati utasításban van feltüntetve az importőr által a szerszám megbízhatóságát idézheti elő és baleset okozója lehet.
 i) Az elektromos szerszámokat, kelleket, munkaeszközöket, stb. használja ezen utasítások alapján és oly módon, amely elő van írva konkrét elektromos szerszámokra, figyelembevéve az adott munkafeltételeket és az adott típusú munkát. A szerszámok használata más célokra, mint amelyekre gyártva voltak veszélyes helyzetekhez vezethet.

5. Az akkumulátoros szerszámok használata

- a) Az akkumulátor behelyezése előtt győződjön meg arról, hogy a kapcsoló a „0-kikapcsolt” helyzetben van. A bekapcsolt állapotban lévő szerszámba való akkumulátor behelyezése veszélyes helyzetet okozhatja.
 b) Az akkumulátor töltésére csak a gyártó által előírt töltőt használja. Más fajta akkumulátor töltő használata tüzesetet idézhet elő.
 c) Csak olyan akkumulátor használjon, amely előírt az adott szerszámhoz. Más fajta akkumulátor töltő használata balesetet ill. tüzesetet idézhet elő.
 d) Ha az akkumulátor használaton kívül van tárolják elkülönítve a fém tárgyaktól, mint például a kapcsok, szorítók, kulcsok, csavarok vagy más apró fém tárgyaktól amelyek előidézhetik az akkumulátor két kontaktusának összekapcsolását. Az akkumulátor rövidzárlata balesetet okozhat, égési sebeket és tüzesetet idézhet elő.
 e) Az akkumulátorok nem kíméletlen. Kíméletlen bánásmóddal az akkumulátorból kifolyhat az elektrolit. Kerüljük a közvetlen érintkezést az elektrolittal. Ha mégis érintkezés kerülünk az elektrolittal, az érintett helyet mossuk le vízzel. Ha az elektrolit a szemünkre kerül, azonnal menjünk orvoshoz. Az akkumulátor elektrolite ingerelhet vagy égéssérülést okozhat.

6. Szerviz

- a) Ne cserélje az egyes szerszámok részeit, ne végezzenek el maguk javításokat, más módon se nyúljanak bele a szerszámokba. A berendezések javítását bízzuk szakkozott személyekkel.
 b) A termék mindenmennyi javítása vagy módosítása a mi vállalatunk beleegyezése nélkül nem engedélyezett (balesetet idézhet elő, vagy kárt okozhat a felhasználónak).
 c) Az elektromos szerszámokat mindig certifikált szervizben javíttassuk. Csak eredeti vagy ajánlott pótalkatrészeket használjanak. Ezzel garantálja Ön és szerszámja biztonságát.

KIEGÉSZÍTŐ BIZTONSÁGI UTASÍTÁSOK

- A használatba vétel megelőzően olvassa el a jelen Biztonsági utasításokat, majd őrizze meg őket.

! - Ez a jelkép a lehetséges személyi sérülésekre, vagy a szerszám megsérülésének veszélyére hívja fel a figyelmet.

! E kézikönyvben szerepelő utasítások be nem tartása esetén balesetveszély áll fenn.

! A berendezés megfelel az érvényes műszaki előírásoknak és szabványoknak.

! A szerszámot és tartozékait, valamint töltőjét csak az arra meghatározott célokra használja.

! A fűrés vagy a csavarozás előtt - ha nincs teljesen meggyőződve arról-, fém vagy feszültség érzékelő segítségével ellenőrizze az elektromos-, víz- és gázvezetékek elhelyezését.

Biztonsági rendszabályok az akkumulátor és töltővel kapcsolatban

Az akkumulátor első használatot megelőzően figyelmesen tanulmányozzuk át a használati utasítást.:

! 1. Bizonyosodjunk meg arról, hogy a hálózatunkban rendelkezésre álló elektromos áram paraméterei, megegyeznek-e az akkumulátor töltőjén szerepelő adatokkal.

! 2. Gátoljuk meg, nedvesség, eső, vagy egyéb víz érje a töltőt.

! 3. Ne használjuk a töltőt, ha a hőmérséklet alacsonyabb, mint 10°C, vagy magasabb, mint 40 °C. Az akkumulátor töltése szélsőséges hőmérséklet mellett, csökkenti ennek élettartamát.

! 4. A már nem használható, sérült akkumulátor veszélyes hulladéknak minősül, ennek alapján szükséges kezelni. Ne dobjuk az akkumulátort a hulladékba, tűzbe, se vízbe.

! 5. Az akkumulátort csak a gyártó által jóváhagyott, a berendezésre ajánlott töltő segítségével szabad tölteni

! 6. A töltőt tartsuk tisztán, óvjuk a portól és a szennyeződéstől.

! 7. Minden javítás előtt az akkumulátort távolítsuk el a berendezésből.

! 8. Feddjük le az akkumulátor érintkezőit, hogy meggátoljuk a rövidre zárásukat.

! 9. Kerüljük a robbanásveszélyt!

! 10. Ne dohányozzunk az akkumulátor töltésének, vagy raktározásának helyén. Az elromlott Ni-Cd, vagy Ni-MH akkumulátorokból robbanás veszélyes gáz – hidrogén – szabadulhat fel, amely fellobbanhat nyílt láng, vagy szikra hatására.

! 11. Tűz esetén igyekezzünk a tüzet föld, vagy homok segítségével eloltani.

! 12. Az akkumulátor és a töltő töltés közben enyhén felmelegsenek.

! Vegyi veszély. Ne nyissuk fel az akkumulátor

burkolatát. Védjük az akkumulátort ütés elől. Ha kifolyik az akkumulátor elektrolitje, ügyeljünk, hogy ne kerüljön kapcsolatba a bőrünkkel. Ha a bőrünk mégis érintkezésbe kerül az elektrolittal, azonnal öblítsük le az érintett felületet folyóvízzel. Ha az elektrolit a szemünkbe kerül, azonnal menjünk orvoshoz.

- Használjon zajjal, porral és vibrálással szembeni védőfelszerelést !!!

ŐRIZZE MEG A BIZTONSÁGI ELŐÍRÁSOKAT !!!

LEÍRÁS

Fémlemez és fa fűrésáshoz és csavarozásához alkalmas. A szerszám tartozékait és töltőjét csak az arra meghatározott célokra használja! Minden más célra történő használatuk szigorúan tilos!

1. Persely
2. Nyomaték szabályozó
3. Működtető gomb
4. Irányváltó kapcsoló
5. Akkumulátor /2X/
6. Akkumulátorkapcsoló
7. Akkumulátortöltő
8. Koffer
9. Tartozék
6x fémfúró (1.5, 2.5, 3, 4, 5, 6mm)
2x lapos bit
4x keresztfejű bit
1x hosszabbító toldat
10. Lámpa
11. Szintező
12. Akkumulátor töltése jelzőjének kapcsolója

Piktogramok

A termék dobozán található piktogramok:

- a) Üzemfeszültség
- b) Sebesség
- c) Persely

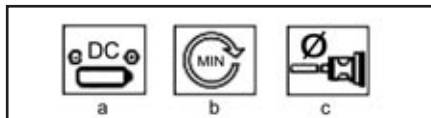

ÜZEMELTETÉS ÉS HASZNÁLAT

Az ASIST szerszámcsalád kizárólag otthoni barkácsolásra és hobbi használatra alkalmas.

A gyártó és az importőr nem javasolják a szerszámok használatát sem szélsőséges körülmények közepette, sem túlzott terhelés esetén.

Bármilyen további követelmény a gyártó és vásárló közti megegyezés tárgya.

Az akkumulátor felszerelése és eltávolítása

1. A feltöltött akkumulátort helyezük a berendezés markolatába, és biztosítuk a meglazító gombokkal.

Megjegyzés: A meglazító gombok az akkumulátor mindkét oldalán megtalálhatók. A rugónak be kell illeszkednie a helyére, mielőtt az akkumulátort biztonságosan rögzítjük.

2. Az akkumulátort a meglazító gombok megnyomásával, majd kihúzásával távolíthatjuk el a markolatból.

Töltés (B)

Figyelmeztetés:

A berendezés első használatát megelőzően az akkumulátort fel kell tölteni. Az új akkumulátor a teljes kapacitását csak három teljes feltöltési és kisülési ciklus után éri el.

1. Csatlakoztassuk a váltóáram adaptert a standard elektromos csatlakozóba (230V).

2. Az akkumulátort figyelmesen helyezzük a töltőberendezésbe. Az akkumulátor úgy került kialakításra, hogy a töltőberendezésbe csak egy módon helyezhető be.

Az akkumulátort soha ne próbáljuk erőszakkal behelyezni a töltőberendezésbe.

3. Ellenőrizzük, kigyúlt-e az ellenőrző dióda, ha nem, bizonyosodjunk meg arról, hogy a váltóáram adapter és az egyenáram csatlakozó szilárdan vannak-e rögzítve.

Megjegyzés: Az ellenőrző-fényjelzés addig világít, míg az adaptert nem kapcsoljuk le az elektromos feszültségről, vagy az akkumulátor nincs eltávolítva a töltőberendezésből. Ha az akkumulátor hőmérséklete eléri a 40°C-ot, a töltőberendezés ellenőrző-fényjelzése kialszik a töltőberendezés saját védelme miatt. Az ellenőrző-fényjelzés újból kigyúl, ha az akkumulátor hőmérséklete lecsökken.

4. A töltés szokásos ideje megközelítőleg 3-5 óra. Az akkumulátor, az adapter és a töltőberendezés a töltés folyamán felmelegszik. Ez nem jelent meghibásodást. Figyelmeztetés:

Ne töltsünk az akkumulátort hosszabb ideig, mint 8 óra. A túltöltés az akkumulátor élettartamának megrövidítését okozhatja.

5. Az akkumulátor teljes feltöltést követően kapcsoljuk ki a töltőberendezést a váltóáram-adapter lekapcsolásával az elektromos feszültségről.

6. Emeljük ki az akkumulátort a töltőberendezésből.

7. Ha az akkumulátort nem használjuk, tartsuk a hőforrástól távol.

Az akkumulátor újratöltése:

Ha az akkumulátor teljesen lemerült, akkor 3-5 óra hosszat töltsük. Az akkumulátor feltöltése folyamán tartsuk be az 1-7 pontokban leírtakat. Ne töltsük ismételtelen az akkumulátort rövid használat után (kevesebb, mint 15 perc).

Az akkumulátor élettartama meghosszabbítható, ha minden feltöltés előtt teljesen hagyjuk kisülni.

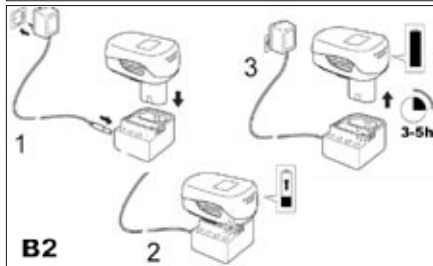

Üzemeltetés

A befogótokmányba egész 10 mm-es átmérőig minden szabvány fúrot és csavarozót be lehet rögzíteni. A szerszámhoz egy gyorstokmány is tartozik, amely lehetővé teszi a fúró és a csavarozó betétek kézi, kulcs nélküli cseréjét

Tokmányba szorított szerkezet (C)

Tartsuk a rögzítőfej hátsó részét, és forgassuk el az első részét az óramutatók járásával szemben, hogy meglazítsuk/kinyissuk. A perselybe helyezzük bele a fúrot, vagy a csavarhúzó előtétet.

Majd az első részét forgassuk az óramutatók járásának irányában, hogy szilárdan behúzzuk a rögzítőfejet.

A fúrot, vagy a csavarhúzó előtétet fordított módon távolíthatjuk el.

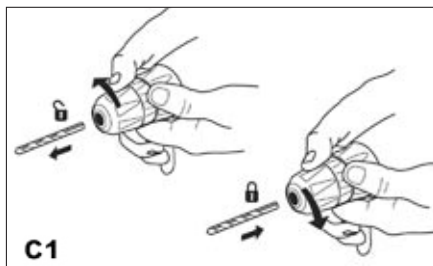

Sebesség szabályozó elektronika

-A fokozat nélküli sebesség szabályozó elektronika lehetővé teszi, hogy az adott tevékenységhez szükséges fordulatszámra dolgozhassunk.

-Példa: enyhe nyomás a működtető gombra = alacsony sebesség a meghúzott csavarok kilazításához. Teljesen lenyomott működtető gomb = legmagasabb sebesség a fúráshoz.

Figyelem: Fúráskor vagy csavarozáskor figyeljen arra, hogy a motora túlterhelés miatt ne veszítsen a fordulatszámából.

A forgás irányának megváltoztatása

A fordulat irányát a működtető gomb felett található irányváltó kapcsolóval változtathatjuk (4).

Figyelem: a fordulat irányát csak akkor változtassuk, ha előtte a motor teljesen leállt!

balra = a kapcsolót állítsa a A1 ábra szerinti helyzetbe.

Biztonsági helyzet = a kapcsolót állítsa középső helyzetbe, ebben az esetben a szerszámot nem lehet beindítani, így biztonságosan elvégezhajtuk a fúrók vagy a csavarozók cseréjét. (A2 ábra)

jobbra = a kapcsolót állítsa a A3 ábra szerinti helyzetbe

Nyomaték állítás (G)

A fúrószáraz és csavarozók védelmének érdekében a szerszámon a nyomaték 21 fokozatban állítható.

A nyomaték-váltó elfordításával változathatjuk a szükséges nyomatékot: 1 fokozattól (laza csavarok) egész 21 fokozatig (nehezen lazítható csavar vagy fúrás).

Minden elvégzendő feladathoz állítsa be a megfelelő nyomatékot.

A váltót helyzetbe beállítás fém vagy fa fúrásához alkalmas

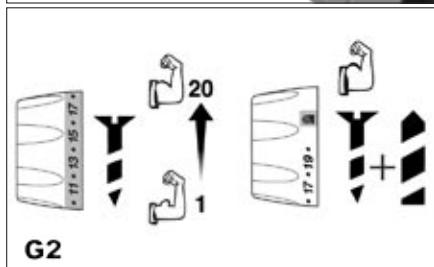

Be- és kikapcsolás (D)

Az akkumulátoros fúrógépet a kapcsoló (3) lenyomásával és lenyomva tartásával kapcsolja be.

A kapcsoló (3) elengedésével kikapcsolja a készüléket.

A kapcsoló fék-funkcióval van ellátva, amely a kapcsoló elengedése után azonnal megállítja a tokmány forgását.

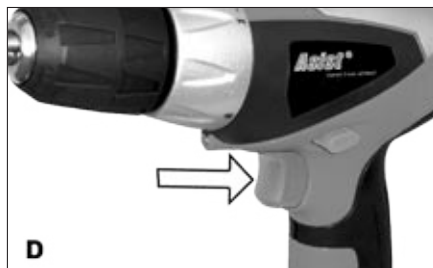

Megvilágítás (O)

A LED dióval való megvilágítás lehetővé teszi a rosszabb fényviszonyok közötti munkavégzést. A fény automatikusan bekapcsol és kikapcsol az ON/OFF (KI/BE) (3) kapcsolóval együtt.

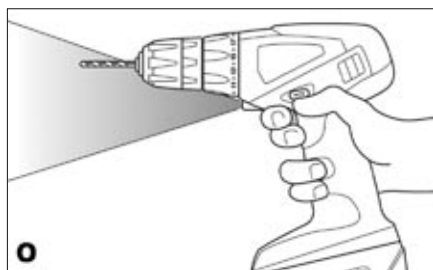

Akkumulátor kapacitásának jelzője (K)

Az akkumulátor töltésének jelzője az akkumulátoros fúrógép felső hátsó részén van elhelyezve. A jelzőt a kapcsoló (12) megnyomásával aktiválja. Ha az akkumulátor kapacitása alá csökken, hagyja a töltöttségi szintet.

Az akkumulátor állapotát jelzi dióda:

Zöld = teljesen feltöltött akkumulátor

narancssárga = az akkumulátor félig üres

piros = akkumulátort fel kell tölteni.



Szintező



Tipppek a használatra

Nagyméretű lyukak fúrásánál néha jobb kisebb fúróval kezdeni, majd a lyukat befejezni a kívánt méretű fúróval – ez csökkenti a berendezés terhelését.

Ha fúró akadozik, azonnal kapcsoljuk ki a berendezést, hogy megátaljuk ennek károsodását. Próbáljuk meg kicsavarni a befogó fejet és eltávolítani a fúrót.

A fúrót tartsuk egy vonalban a lyukkal. Ideális lenne, ha a fúró a megmunkálendő tárgyba merőlegesen hatolna be. Ha a behatolási szög megváltozik a fúrás során, az a fúró eltörését, a lyuk elzáródását, esetleg sérülést is okozhat.

Tégla, vagy betonba való fúráshoz használjunk volfrám-karbid fúrókat.

Önfúró csavar csavarozása

Ajánlatos először vezetőlyuk fúrása, amely valamivel mélyebb és csak kevéssel kisebb, mint a becsavarandó csavar átmérője. A vezető lyuk meghatározza az irány, és megkönnyíti a csavar behúzását. Ha a csavarok az anyag széléhez közel vannak elhelyezve, a vezető lyuk csökkenti a fa lehasadásának a veszélyét is.

A csavar fejének süllyesztésére használjunk helyes méretű fúrót, így a csavar feje nem fog kiállni a felületből.

Ha nem tudjuk a csavart becsavarozni, távolítsuk el, és próbáljunk nagyobb, vagy hosszabb lyukat fúrni, de ügyeljünk arra, hogy elegendő anyag maradjon a csavar rögzítéséhez. Ha a csavart újból be kívánjuk csavarni, helyezzük a lyukba, majd néhányat csavarjunk rajta kézzel. Ha csavar még mindig nagyon nehezem csavaródik (például nagyon kemény fába), próbáljunk kenőanyagot használni (pl. folyékony szappant).

Elegendő nyomással hassunk a csavarra, nehogy a csavarhúzó kiugorjon a csavarfejből. A csavarfej könnyen megsérül és nehezzé válhat a csavar becsavarása, illetve a jövőbeli kicsavarása.

Nehézségek megoldása

1. Az indítót nem lehet benyomni: Az indít nem lehet benyomni, ha a menetkapcsoló zárt helyzetben van. Kapcsoljuk előre- vagy hátramenet helyzetbe és próbáljuk újból.

2. Az indító be van nyomva, de a fúrógép nem működik. A akkumulátoros fúrógép működéséhez szükséges az akkumulátor megfelelő feltöltése. Ha a fúrógépet hosszabb ideig nem használjuk, az akkumulátor lemerül. Töltsük újra az akkumulátort. Bizonyosodjunk meg arról, hogy az akkumulátor

helyesen van behelyezve a töltőbe. A töltés során az adapter felmelegedik – ez teljesen normális.

3. Az akkumulátorból folyadék folyik ki. Extrém hőmérsékleteknél, vagy terhelésnél előfordulhat kis szivárgás. Ha érintkeztünk a szivárgott anyaggal, ezt azonnal távolítsuk el a bőrünkől vagy a ruházatunkról, mossuk le szappanos vízzel.

4. Az akkumulátor nem töltődik, a töltő kijelzője nem világít. Ha az akkumulátor nem töltődik, ellenőrizzük hogy rendesen van-e behelyezve a töltőbe és világít-e a kijelző. Ha nem, ellenőrizzük hogy a töltő hálózati csatlakozója helyesen van-e csatlakoztatva a töltőhöz. Ha igen, ellenőrizzük hogy a töltő csatlakozója helyesen van-e a hálózati csatlakozóban. Ha igen, ellenőrizzük a biztosítékokat.

5. A fúrógép teste hosszabb használat után felmelegszik. Rendes terhelésnél a test, a kapcsoló és az akkumulátor is felmelegedhet, mivel az elhasznált energia hőt képez a fúrás során. Ez normális. várjunk néhány percet, hogy a fúrógép lehűljön.

6. Használatkor az akkumulátor felmelegszik: Az akkumulátorból merített energia hőt képez. Az akkumulátor nem sérül, és a merített energia által képzett hő normális. Ha le kívánjuk hűteni, hagyjuk egyszerűen a fúrógépet a munka folytatása előtt lehűlni.

7. Feltöltéskor az akkumulátor felmelegszik: Ez szintén normális jelenség, ezt az akkumulátorban folyó vegyi reakció okozza a töltés során.

8. A töltés során az adapter felmelegszik: Ez normális jelenség, ezt a feszültség változásával kapcsolatos 23V-ról 18V-ra.

TISZTÍTÁS ÉS KARBANTARTÁS

! Tisztítás és karbantartás előtt mindig vegye ki az akkumulátort a szerszám markolatából.

A szerszám nem igényel utólagos kenést vagy karbantartást. Nem tartalmaz semmilyen Ön által megjavítható alkatrészt.

A szerszám tisztítására soha ne használjon vizet vagy kémiai tisztítószereket. Törölje meg tiszta ronggyal.

A motor ventilátorainak rácsait tartsa tisztán.

Soha ne tisztítsa a szerszám egyik részét sem kemény, éles vagy érdes tárggyal.

Tárolás, ha huzamosabb ideig nem használja

A szerszámokat ne tárolja olyan helységben ahol magas hőmérsékletnek vannak kitéve.

Ha lehetséges, a berendezéseket állandó hőmérsékletű és páratartalmú helyen tartjuk.

TEHNIKAI ADATOK

Üzemfeszültség	18V DC
Sebesség	0-550 min ⁻¹
Befogó kulcs nélkűl	0,8 –10 mm
Akkumulátor	18V/1200 mAh
Töltőegység	els. 230 V – 50 Hz más. 24 V, 400mA
Súly	1,6 kg

EN 60745 szerint mért hangnyomásszint :

LpA (hangnyomás) 71 dB (A) KpA=3
LWA (hangteljesítmény) 82 dB (A) KwA=3

Tegye meg a megfelelő intézkedéseket hallása megőrzése érdekében !

Ha az akusztikus nyomás meghaladja a 80 dB (A) szintet, mindig használjon fülvédőt

EN 60745 szerint mért effektív gyorsulás
 $2,40 \text{ m/s}^2$ $K=1,5$

! FIGYELMEZTETÉS: Az el. kézi szerszám aktuális használatakor a vibráció kibocsátásának értéke eltérhet a deklarált értéktől attól függően, hogy milyen módon van a szerszám használva a következő feltételek szerint:

Az el. szerszám használatának módja és a vágandó vagy fúrandó munkaanyag fajtája. A szerszám állapota és karbantartásának módja. A használandó tartozék helyes megválasztása s megfelelő állapot és élesség bebiztosítása. A markolat fogásának szilárdsága, antivibrációs berendezés használata. Az el. szerszám megfelelő használata a számára tervezett célra és a gyártó utasítása szerinti munkamenet betartása.

Ha ez a szerszám nem megfelelően van használva, kéz-váll bizsergés szindrómáját válthatja ki.

! FIGYELMEZTETÉS: A pontosítás céljából figyelembe kell venni a vibráció hatásának szintjét konkrét használati feltételeknél az üzemelési folyamat minden részében, mint amilyen az időtartam, ha az el. szerszám az üzemelési időtartamon kívül kikapcsolt és ha üresen fut a gép vagyis nem végez munkát. Ez jelentősen csökkentheti az expozíció szintjét a egész munka folyamat alatt.

Minimalizálja a rezgés befolyásolás kockázatát, használjon éles vésőt, fúrót és kést.

A szerszám fenntartása ezen utasításokkal összhangban történjen és biztosítsa az alapos kenést (ha megkövetelik).

A szerszám rendszeres használatakor investáljon antivibrációs tartozékba.

A szerszámot ne használja alacsonyabb mint 10°C hőmérsékletnél.

A munkáját úgy tervezze meg, hogy a magas rezgést produkáló el. szerszámmal való munkát több napra bontsa fel.

A változtatás jogát fenntartjuk!

KÖRNYEZETVÉDELME HULLADÉKKEZELÉS



Az elektromos szerszámot, annak tartozékait és csomagolását, kérjük, adja át a környezetet nem károsító újrahasznosításra.

Az elektromos szerszámot ne dobja a háztartási hulladékba!

Az elektromos és elektronikus berendezések hulladékairól szóló WEEE európai irányelv (2002/96/EU) és annak nemzeti törvényekbe való átültetése szerint a használhatatlan elektromos szerszámokat adja le hasonló eszköz vásárlásakor az eladónál, vagy az elektromos szerszámok gyűjtésére és megsemmisítésére kialakított hulladékgyűjtők valamelyikében. Az így leadott elektromos eszközök az összegyűjtés, ill. szétszerelés után átadásra kerülnek a környezetet nem károsító újrahasznosításra.

A termék megfelel a RoHS (2002/95/EC) előírásainak.

GARANCIA

A garancia-feltételek részletezése a garancialevélben található.

A gyártás időpontja

A gyártás időpontja kiolvasható a termék címkéjén található gyártási számból. A gyártási szám formátuma AAAA-CCCC-DD-HHHHH

ahol CCCC a gyártási év és a DD a gyártási hónap.

ES MEGEGYEZÉSI NYILATKOZAT

My, forgalmazó az EU-ban

WETRA-XT, ČR s.r.o.

Náchodská 1623

193 00 Praha 9, Czech Republic

IČO: 25632833

Kijelentjük, hogy a gyártmány

Tipus:

AE2V18HN-1

Megnevezés:

ÚJRATÖLTHETŐ FÚRÓ/CSAVARHÚZÓ

Tехnikai paraméterek:

Üzemfeszültség	18V DC
Sebesség	0-550min ⁻¹
Befogó kulcs nélkül	0,8 –10 mm
Akumulátor	18V/1200 mAh

megfelel az összes Európai vállalat által kiadott követelménynek a következők alapján:

EC Machinery Directive (MD)	2006/42/EC (98/37/EC)
EC Low Voltage Directive (LVD)	2006/95/EC
EC Electromagnetic Compatibility Directive (EMC)	2004/108/EC

A gyártmány tesztelését és ES típus ellenőrzését végző autorizált cég:

Intertek Deutschland GmbH, Max-Eyth-Str. 14, 70771 Leinfelden-Echterdingen, Germany

A gyártmány tulajdonságai és technikai specifikumai a következő EU normáknak felel meg:

EN 60745-1
EN 60745-2-1
EN 60745-2-2
EN 61000-3-2
EN 61000-3-3
EN 55014-1
EN 55014-2
EN 50366
EN 60335-1
EN 60335-2-29

A tesztelés eredménye és bizonylata a következő tanúsítványban és test-reportban van feljegyezve:

Tanúsítvány szám.: SH10041197-V1	Test Report szám: SH09031062-001-A1
-------------------------------------	--

Személy, mely a technikai dokumentáció összegzésével van megbízva:

Alexandr Herda, vezérigazgató
WETRA-XT, ČR s.r.o.
Náchodská 1623
193 00 Praha 9, Czech Republic

Dátum: 2010-11-14

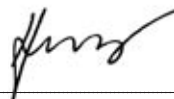

Alexandr Herda, vezérigazgató



Praha, 2010-11-14

RO

AE2V18HN-1 - MASINĂ DE GĂURIT/ DE ÎNSURUBAT ELECTRICĂ 18V

Instrucțiuni generale de siguranță

Studiați, rețineți și păstrați cu grijă aceste instrucțiuni de siguranță

Atenți! Atunci când folosiți aparate electrice sau scule electrice, trebuie să respectați următoarele instrucțiuni de siguranță din motive de protecție împotriva accidentelor provocate de curentul electric, vătămarea altor persoane și pericolele de incendiu. La toate instrucțiunile de mai jos, prin „scule electrice” se înțelege nu numai sculele care sunt cuplate la rețeaua de energie electrică (curent alternativ) dar și cele care sunt conectate la acumulatori (fără curent alternativ).

Păstrați toate avertismentele și instrucțiunile pentru o viitoare utilizare.

1. Mediul de lucru

a) Mențineți spațiile de lucru curate și bine iluminate. Locurile murdare și neiluminate sunt adesea pricina unor accidente. Puneți la loc aparatele pe care nu le folosiți.

b) Nu folosiți scule electrice în spațiile cu un grad ridicat de pericol de incendiu sau explozie, asta înseamnă în locurile unde se a lichide praf sau gaze în ambale. În sculele electrice se produc scântei care pot fi cauza unei aprinderi a gazelor sau vaporilor. Nu permiteți accesul animalelor la scule.

c) Atunci când folosiți scule electrice, trebuie să asigurați ca persoanele neautorizate, mai ales copiii, să nu aibă acces în spațiul de lucru. Dacă veți fi deranjați, puteți pierde controlul asupra activității de lucru. În nici un caz nu lăsați sculele electrice fără supraveghere.

2. Siguranța cadrului electric

a) Ștecherul sculei de curent alternativ trebuie să corespundă cu tensiunea de linie a prizei. Nu modificați niciodată și în nici un fel cablul de alimentare. Pentru sculele dotate cu împănțare, nu folosiți niciodată adaptoare. Niciodată nu utilizați un triplu ștecher sau alt adaptor la unelele a căror ștecher este prevăzut cu contact de protecție. Cablurile de alimentare avariate sau încălțite duc la majorarea riscurilor de vătămare cauzate de curentul electric. În cazul în care cablul de alimentare a fost deteriorat, acesta trebuie înlocuit cu un cablu de alimentare special, care poate fi procurat de la producător, respectiv de la reprezentantul comercial al acestuia.

b) Evitați atingerea suprafețelor cu împănțare, cum sunt țevile, corpurile de încălzire centrală, sobele de gătit și frigiderale. Pericolul de electrocutare este mai mare dacă corpul Dvs este în contact cu pământul.

c) Nu expuneți sculele electrice la ploaie, umezeală sau apă. Nu atingeți niciodată sculele electrice cu mâinile ude. Nu spațiți niciodată sculele electrice sub jet de apă și nu le introduceți în apă.

d) Nu folosiți alimentarea cu curent alternativ pentru altceva decât pentru ce este menit. Nu trageți și nu duceți aparatele electrice de cablul de alimentare. Nu scoateți ștecherul din priză trăgând de cablu. Aveți grijă să nu deteriorați cablurile electrice cu obiecte tăioase sau fierbinți.

e) Sculele electrice au fost fabricate numai pentru conectarea la sursă de curent alternativ. Controlați întotdeauna dacă tensiunea liniei corespunde cu cea de pe plăcuța aparatului.

f) Nu folosiți niciodată sculele electrice a căror ștecher sau cablu de alimentare prezintă defecțiuni sau dacă aparatul a căzut și prezintă orice fel de defecțiune.

g) În cazul utilizării cablului prelungitor, verificați dacă parametrii tehnici ai-i acestuia corespund datelor specificate de pe plăcuța de tip a sculei. În cazul în care sculele electrice sunt folosite în mediul exterior, utilizați cablu prelungitor adecvat utilizării exterioare. În cazul utilizării bobinelor prelungitoare, este nevoie de desfășurarea acestora, pentru a nu se ajunge la supraîncălzirea lor.

h) În cazul în care sculele sunt utilizate în medii umede, sau în spații exterioare, este permisă utilizarea lor în acest mod numai dacă sunt conectate la un circuit electric cu protecție de 30 mA. Utilizarea circuitului electric cu protecție /RCD/ diminuează riscul de accidentare prin electrocutare.

i) Țineți aparatul manual electric numai de spațiile izolate destinate pentru prindere, pentru că în timpul funcționării echipamentul de tăiere sau de foraj poate ajunge în contact cu un conductor electric ascuns sau cu propriul cablu.

3. Siguranța persoanelor

a) Atunci când folosiți sculele electrice, acordați o atenție maximă activității pe care o desfășurați. Concentrați-vă la lucru. Nu folosiți sculele electrice dacă sunteți obosit, sub în uența drogurilor, alcoolului sau medicamentelor. Atunci când folosiți sculele electrice, chiar și o clipă de neatenție poate duce la vătămarea gravă a persoanelor. Nu mâncați, nu beți și nu fumați atunci când lucrați cu scule electrice.

b) Folosiți echipamente de protecție. Folosiți întotdeauna ochelari de protecție. Folosiți echipamente de protecție corespunzătoare muncilor pe care le efectuați. Echipamentele de protecție cum ar fi respiratorul, încălțăminta de protecție antiderapanță, șapcă de protecție sau căști de protecție, trebuie folosite conform condițiilor de lucru deoarece cu ajutorul acestora se diminuează riscurile de vătămare.

c) Evitați o pomire nedorită a aparatelor. Nu duceți aparatele care sunt conectate la sursa de curent cu degetul pe butonul de pornire. Înainte de conectarea la sursa de curent, asigurați-vă că întrerupătorul este pe poziția „oprit”. Transportarea sculelor cu degetul pe butonul de pornire sau conectarea ștecherului la priză de curent cu întrerupătorul pe poziția „pornit” pot deveni cauze pentru accidente și alte vătămări.

d) Înainte de pornirea aparatului, îndepărtați toate instrumentele și cheile de reglare. Instrumentul sau cheia de reglare care rămân prinse la părțile rotative ale sculei electrice, pot fi cauza unor vătămări a persoanelor. Mențineți întotdeauna stabilitatea și echilibrul. Lucrați numai acolo unde aveți acces bun. Nu supraevaluați niciodată forțele proprii. Nu folosiți scule electrice dacă sunteți obosit.

e) Îmbrăcați-vă într-un mod corespunzător. Folosiți îmbrăcăminte de lucru. Nu purtați haine largi sau bijuterii. Asigurați-vă că părul Dvs, îmbrăcăminta, mănșile sau altă parte a corpului Dvs nu se a foarte aproape de părțile

mobile sau fierbinți ale sculelor electrice.

f) Racordati aparatul la aspiratorul de praf. Dacă aparatul este dotat cu un sistem pentru racordarea acestuia la un dispozitiv de captare sau aspirare a prafului, folosiți și asigurați-că este bine racordat. Folosirea acestor dispozitive poate diminua riscurile provenite din cauza prafului.

g) Prindeți bine piesa prelucrată. Folosiți o menghină sau dispozitiv de prins pentru a fixa piesa pe care o veți prelucra.

i) Nu utilizați scule de nici un fel dacă sunteți sub în uența alcoolului, drogurilor, medicamentelor sau a altor substanțe stupefiante sau care creează dependența.

j) Acest produs nu este destinat utilizării de către persoane (inclusiv copii) cu capacități fizice, mentale sau senzoriale reduce sau cu lipsă de experiență și cunoștințe, cu excepția cazului în care sunt supravegheate și au primit instrucțiuni privind utilizarea echipamentelor de la persoana responsabilă pentru siguranța lor.

Copii trebuie supravegheate, ca să fii siguri că nu se joacă cu aparatul.

4. Folosirea și îngrijirea sculelor electrice.

a) În cazul unei probleme în timpul lucrului, înainte de curățare sau întreținere, la fiecare transport sau dacă nu sunt folosite, sculele electrice trebuie întotdeauna deconectate de la sursa de curent! Nu lucrați niciodată cu sculele electrice care prezintă oricel de defecțiune.

b) Dacă scula începe să redea un zgomot sau miros anormal, trebuie să încetați imediat folosirea acesteia.

c) Nu suprasolicitați sculele electrice. Sculele electrice vor funcționa mai bine și mai sigur dacă le veți folosi la vitezile pentru care au fost construite. Folosiți sculele care sunt recomandate pentru lucrarea pe care o efectuați. Numai sculele recomandate pentru tipul de lucrare pe care o efectuați vor îndeplini cerințele de siguranță.

d) Nu folosiți sculele electrice care nu pot fi oprite sau pornite de la comutatorul de comandă. Folosirea acestor scule este periculoasă. Comutatorul defect trebuie reparat de către un centru servis autorizat.

e) Deconectați sculele de la sursa de curent înainte de a începe să le reglați, să schimbați accesoriile sau înainte de întreținere. Această măsură elimină pericolul ca aceste scule să se pornească întâmplător.

f) Sculele electrice care nu sunt folosite trebuie păstrate la un loc unde nu au acces copii sau persoanele neautorizate. Sculele electrice în mâna persoanelor fără experiență pot fi periculoase. Păstrați sculele electrice la un loc uscat și sigur.

g) Mențineți sculele electrice într-o stare bună. Controlați regulat reglarea părților mobile și mobilitatea acestora. Controlați dacă nu s-a deteriorat învelișul de protecție sau alte părți care pot afecta siguranța sculei electrice. Dacă scula este defectă sau deteriorată, aceasta trebuie reparată înainte de a o folosi din nou. Multe accidente sunt cauzate de întreținerea incorectă a sculelor electrice.

h) Mențineți sculele de tăiere curate și ascuțite. Sculele întreținute corespunzător și bine ascuțite ușurează munca, reduc riscurile de accidente și în timpul folosirii se controlează mai ușor. Folosirea altor accesorii decât cele menționate în manualul de folosire sau cele recomandate de către producător, pot duce la defecțarea sculei sau pot cauza vătămări.

i) Sculele electrice, accesoriile, instrumentele de lucru etc. trebuie folosite în concordanță cu aceste instrucțiuni și în modul prescris pentru fiecare sculă și asta în așa fel, încât să se ia în considerare și condițiile de lucru impuse și tipul de muncă efectuată. Folosirea sculelor în alte scopuri decât cele menite, poate duce la situații periculoase.

5. Folosirea sculelor cu acumulatori

a) Înainte de introducerea acumulatorului asigurați-vă că întrerupătorul este pe poziția „0-oprit”. Introducerea acumulatorului în aparatul care este pornit poate duce la situații periculoase.

b) Pentru încărcarea acumulatorului folosiți numai încărcătoare prescrise de producător. Folosirea încărcătorului pentru un alt tip de acumulator poate duce la incendii.

c) Folosiți numai acumulatori destinați pentru sculele respective. Folosirea unui alt acumulator poate duce la vătămări sau poate fi cauza unui incendiu.

d) Dacă acumulatorul nu este folosit, păstrați-l separat de alte articole din fier cum ar fi arcurile, bornele, cheile, șuruburile și alte piese mărute din fier, care ar putea face un contact dintre două contactoare ale acumulatorului. Scuturirea acumulatorului poate duce la vătămări, arsuri sau poate provoca incendii.

e) Manipulați acumuloarele cu grijă. În cazul unui tratament inadecvat, este posibil să se scurgă electrolitul din acumuloarele. Preveniți contactul direct cu electrolitul. Dacă electrolitul intră totuși în contact cu pielea, spațiul zona afectată cu apă. Dacă electrolitul intră în contact cu ochii, cereți imediat ajutorul unui medic. Electrolitul acumulatorului poate cauza iritații sau arsuri.

6. Servisarea

a) Nu schimbați părțile aparatului, nu efectuați singuri reparațiile și nu interveniți nici în alt mod la aparat. Pentru reparațiile dispozitivelor apelați la personal calificat.

b) Nu este permisă nici o reparație sau modificare a produsului fără acceptul societății noastre (poate duce la vătămări sau daune pentru utilizator).

c) Sculele electrice trebuie întotdeauna reparate de către un centru servis autorizat. Folosiți numai piese originale sau recomandate. Prin aceasta veți asigura siguranța Dvs și a aparatului.

PRESCRIPTII DE SECURITATE SUPLIMENTARE

- Înainte de a pune în funcțiune aparatul, vă rugăm să citiți cu atenție și să păstrați următorul îndrumător.

! - Acest semn atrage atenția asupra posibilelor accidente personale sau a deteriorărilor la aparat.

! Întrucât nu țineți cont de cele descrise în acest manual, se poate ivi pericol de accident.

- Aparatul corespunde prescripțiilor și standardurilor valabile.

! Nu folosiți aparatul, accesoriile și acumulatorul la alte activități decât cele prevăzute.

! Înainte de producerea găurilor sau înșurubarea în perete, pentru siguranță, controlați, cu ajutorul unui detector de metal/tensiune, dacă în locurile în care vreți să găuriți nu se află cabluri electrice, conducte de gaz sau apă.

Reguli de siguranță legate de acumulator și încărcător

Înainte de prima utilizare a acumulatorului, citiți cu atenție manualul de utilizare.

! 1. Asigurați-vă că parametrii curentului din rețeaua dumneavoastră coincid cu datele înscrispionate pe încărcătorul acumulatorului.

! 2. Preveniți contactul încărcătorului cu umiditatea, apa sau cu ploaia.

! 3. Nu utilizați încărcătorul dacă temperatura este sub 10 °C sau este mai ridicată de 40 °C. Încărcarea acumulatorului în condiții extreme poate afecta durata de viață a acestuia.

! 4. Acumulatorul inutilizabil, deteriorat se consideră deșeu periculos și se va trata ca atare. Nu aruncați acumulatorul în gunoiul menajer, în foc, apă, etc.

! 5. Încărcarea acumulatorului este permisă exclusiv cu încărcătorul autorizat de producător, recomandat pentru dispozitivul dumneavoastră.

! 6. Încărcătorul se va ține curat, ferit de praf și murdărie.

! 7. Înainte de orice fel de intervenție sau reparații înlăturați acumulatorul din dispozitiv.

! 8. Acoperiți contactele acumulatorului pentru a preveni scurtcircuitarea.

! 9. Preveniți pericolul exploziei!

! 10. Nu fumați în locul încărcării sau depozitării acumulatorului. Din acumulatorule defecte de Ni-Cd sau Ni-Mh se pot propaga gaze explozive, periculoase - hidrogen - care poate exploda la acțiunea focului deschis sau unei scântei.

! 11. În caz de incendiu stingeți focul cu pământ sau nisip.

! 12. Acumulatorul și încărcătorul se încălzesc ușor în timpul încărcării.

Pericol chimic. Nu desfaceți carcasa acumulatorului. Protejați acumulatorul de loviri. Dacă electrolitul acumulatorului se scurge, aveți grijă să nu între în contact cu pielea. Dacă pielea a intrat totuși în contact

cu electrolitul, clătiți imediat sub jet de apă porțiunea afectată. Dacă electrolitul ajunge în ochi, consultați un medic imediat.

Folosiți îmbracaminte de protecție pentru zgomot, praf și vibrații !!!

PATRAȚI INSTRUCȚIUNILE DE PROTECȚIE ȘI SECURITATE !!!

DESCRIERE

Acest aparat poate fi folosit pentru producerea găurilor în lemn, plăci de metal, cât și la înșurubare. Nu folosiți accesoriile aparatului și ale alimentatorului în alte scopuri decât cele prevăzute! Orice altă folosire a acestora este categoric exclusă.

1. Bucșă
2. Reglarea cuplului
3. Comutatorul de pornire/oprire
4. Comutator de direcție
5. Acumulator /2X/
6. Întrerupătorul acumulatorului
7. Încărcător de baterie
8. Valiză
9. Accesorii
6x HSS burghie (1.5 ; 2.5 ; 3,4,5,6mm)
2x burhie (fateta)
4x burghie în cruce
1x prelungitor
10. Lumina
11. Nivelă
12. Comutator indicator încărcare acumulator

Pictograme

Pictograme a ate pe ambalajul produsului:

- a) Alimentare
- b) Rotațiile în gol sau relanti
- c) Bucșă

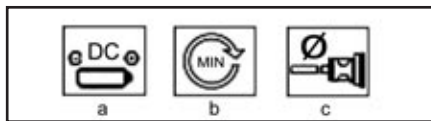

UTILIZARE ȘI FUNCȚIONARE

Familia de aparate ASIST este accesibilă doar pentru lucrări de uz casnic, la nivel de hobby.

Producătorul și importatorul nu propun utilizarea aparatelor nici în condiții extreme, nici sub sarcină extremă.

Orice alte condiții se stabilesc de comun acord de către producător și beneficiar.

Montarea și înlăturarea acumulatorului

1. Plasați acumulatorul încărcat în mânerul dispozitivului și asigurați cu butoanele de deschidere. Mențione: Butoanele de deschidere se găsesc pe

ambele părți ale acumulatorului. Arcul trebuie să se potrivească la locul lui înainte de fixarea în siguranță a acumulatorului.

2. Acumulatorul poate fi înlăturat din mâner prin apăsarea butoanelor de deschidere și extragere.

Încărcarea (B)

Atenție:

Înainte de prima utilizare a dispozitivului acumulatorul trebuie încărcat. Noul acumulator va atinge performanța maximă numai după trei cicluri complete de descărcare și încărcare.

1. Conectați adaptorul de curent alternativ la o priză electrică standard (230 V).

2. Introduceți acumulatorul cu atenție în încărcător. Acumulatorul a fost proiectat astfel încât poate fi introdus în dispozitivul de încărcare numai într-un singur mod.

Niciodată nu încercați să introduceți acumulatorul în încărcător cu forță.

3. Verificați dacă s-a aprins dioda de control, dacă nu, asigurați-vă că adaptorul de curent alternativ și conectorul de curent continuu sunt fixate ferm.

Mențiune: Semnalul luminos de control luminează până când decuplați adaptorul de la rețeaua de curent electric, sau înlăturați acumulatorul din încărcător. Dacă temperatura acumulatorului atinge 40°C, lumina de control a încărcătorului se stinge pentru a proteja dispozitivul. Lumina de control se aprinde din nou dacă temperatura acumulatorului scade.

4. Perioada de încărcare este de aproximativ 3-5 ore. Acumulatorul, adaptorul și încărcătorul se încălzesc în timpul încărcării. Acest fenomen nu semnalizează o defecțiune.

Atenție:

Nu încărcați acumulatorul mai mult de 8 ore. Supraîncărcarea poate cauza scurtarea duratei de viață a acumulatorului.

5. După încărcarea completă a acumulatorului, închideți încărcătorul prin deconectarea adaptorului de curent alternativ de la rețeaua de curent electric.

6. Scoateți acumulatorul din încărcător.

7. Dacă nu utilizați acumulatorul, păstrați-l departe de sursele de căldură.

Reîncărcarea acumulatorului:

Dacă acumulatorul s-a descărcat complet, atunci încărcați timp de 3-5 ore. În cursul încărcării respectați cele descrise la punctele 1-7. Nu încărcați în mod repetat acumulatorul după utilizări scurte (mai puțin de 15 minute).

Durata de viață a acumulatorului poate fi prelungită dacă lăsați să se descarce complet înainte de fiecare încărcare.

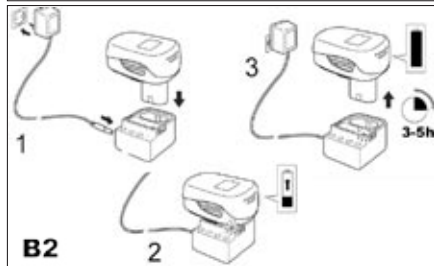

Funcționarea

În orificiul mașinii de găurit se pot instala toate tipurile obișnuite de burghii și sfredeluri cu un diametru de până la 10 mm. Aparatul este dotat cu sistem de înșurubare rapidă, care permite schimbarea rapidă a accesoriilor manual, fără folosirea cheilor de înșurubare.

Montarea sculei în capul de fixare (C)

Țineți partea posterioară a capului de fixare și rotiți partea frontală în sensul contrar acelor de ceasornic, pentru a slăbi/deschide.

Introduceți burghiul sau capul de șurubelniță. Rotiți partea frontală a capului de fixare în sensul acelor de ceasornic pentru a strânge ferm capul de fixare.

Burghiul sau capul de șurubelniță se poate înlătura prin procedeu invers.

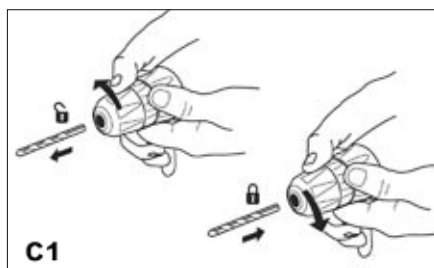

Reglarea electronică a rotațiilor

Reglarea continuă a variabilei electronice a rotațiilor va permite adaptarea rotațiilor la munca ce o efectuați.

Exemplu: O apăsare ușoară a comutatorului = rotații lente, pentru deșurubarea șuruburilor bine strânse. O apăsare maximă a comutatorului = rotații rapide pentru producerea găurilor.

Atenție: În timpul producerii găurilor sau în timpul înșurubării, nu permiteți ca motorul să piardă din rotații sub apăsarea greutății !

Rotația de dreapta/stânga

Direcția rotației se poate regla cu ajutorul comutatorului de direcție deasupra comutatorului de pornire (4).

Avertisment important: Schimbați direcția de rotație numai atunci când motorul este în repaus!

Deșurubarea = puneți comutatorul pe poziția din fig. A1.

Poziția de siguranță = puneți pe poziția de mijloc; în această poziție a comutatorului aparatul nu poate fi în stare de funcționare, de exemplu când schimbați burghiul sau sfredelul (fig. A2)

Înșurubarea = mutați comutatorul pe poziția arătată în fig. A3

Reglarea cuplului (G)

Mașina de găurit are posibilitatea de reglare a cuplului în 21 trepte, ceea ce conduce la prevenirea deteriorării capurilor de burghiuri și sfredele. Prin rotirea butonului de control al mașinii de găurit puteți regla treapta dorită, de la 1 (șuruburi cu rotire ușoară) până la 21 (șuruburi greu de înșurubat sau găurire exigentă).

Intotdeauna potriviți cuplul maxim muncii pe care o veți efectua.

Poziția cu însemnul de burghiu este folosită pentru găurire în lemn și metal.



G1

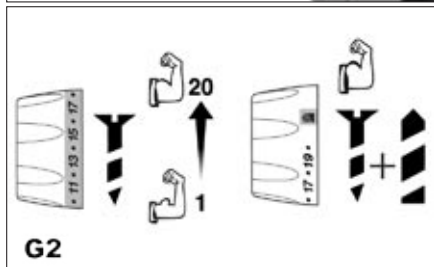

G2

Pornire și oprire (D)

Mașina de găurit o porniți prin apăsarea și menținerea comutatorului (3).

O opriți prin eliberarea comutatorului (3).

Comutatorul este dotat cu funcția de frână, care în momentul eliberării comutatorului oprește imediat rotirea mandrinei.

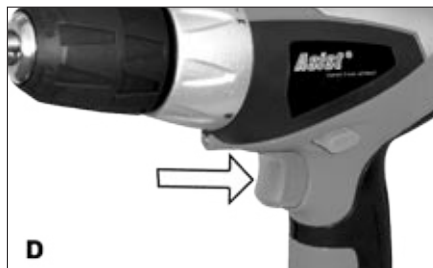

D

Iluminat (O)

Iluminatul cu ajutorul unei diode LED permite lucrul și în condiții de iluminat mai dificile. Lumina se aprinde și se stinge automat, împreună cu comutatorul ON/OFF (3).

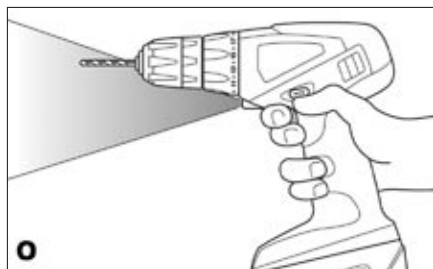

O

Indicatorul capacității acumulatorului (K)

Indicatorul de încărcare a acumulatorului este amplasat în partea superioară spate a carcasei mașinii de găurit. Indicatorul se activează prin apăsarea întrerupătorului (12)

. Când capacitatea acumulatorului scade, lăsa de încărcare a bateriei.

Starea bateriei este indicat de diode:

Verde = încărcat complet
portocaliu = bateria este pe jumătate goală
roșu = baterie trebuie să fie perceput



K

Nivelă



Idei pentru utilizare

În cazul practicării unor găuri de diametru mai mare, se recomandă să începeți cu un burghiu mai mic, apoi finalizați gaura cu burghiul de dimensiuni dorite – acest lucru scade solicitarea dispozitivului.

Dacă burghiul se prinde în material, opriți imediat aparatul pentru a preveni deteriorarea acestuia. Încercați să deșurubați capul de prindere și să înlăturați burghiul.

Burghiul se va ține aliniat cu gaura. Ideal este ca burghiul să pătrundă perpendicular în materialul prelucrat. Dacă unghiul de penetrare se modifică în cursul găuririi, acest lucru poate cauza ruperea burghiului, înfundarea găurii, sau chiar rănirea utilizatorului.

Pentru găurire în cărămidă sau beton utilizați burgii volfram-carbid.

Înșurubarea șuruburilor autoforante

Se recomandă practicarea unei găuri de ghidare, care să fie ceva mai adâncă și doar puțin mai îngustă decât diametrul șurubului. Gaura de ghidare stabilește direcția și facilitează strângerea șurubului. Dacă șuruburile sunt situate în apropierea marginii materialului prelucrat, gaura de ghidare poate preveni crăparea lemnului.

Pentru scufundarea capului șurubului utilizați burghie de dimensiuni corespunzătoare, astfel capul șurubului nu va ieși peste nivelul suprafeței.

Dacă nu puteți înșuruba șurubul, înlăturați-l și încercați să practicați o gaură mai mare sau mai adâncă, dar aveți grijă să rămână suficient material pentru fixarea șurubului. Dacă doriți să înșurubați din nou, plasați-l în gaură și rotiți de câteva ori manual. Dacă șurubul se înfilează greu în continuare (de exemplu în lemn de esență tare) încercați să utilizați un lubrifiant (de exemplu săpun lichid).

Aplicați o forță suficient de mare pe șurub, astfel șurubelnița nu va sări din capul șurubului. Capul șurubului se poate deteriora cu ușurință, îngreunând astfel înșurubarea, respectiv deșurubarea.

Soluționarea problemelor

1. Butonul de pornire nu poate fi apăsat: butonul de pornire nu poate fi apăsat dacă comutatorul este în poziție închisă. Comutați în poziția înainte sau înapoi, și încercați din nou.

2. Butonul de pornire este apăsat, dar mașina de găurit nu funcționează. Pentru funcționarea mașinii de găurit cu acumulator este necesară încărcarea

corespunzătoare a acumulatorului. Dacă nu folosiți mașina de găurit un timp mai îndelungat, acumulatorul se descarcă. Încărcați din nou acumulatorul. Asigurați-vă că acumulatorul este introdus corect în încărcător. În timpul încărcării adaptorul se încălzește – acest fenomen este normal.

3. Din acumulator se scurg lichide. La temperaturi extreme sau în cazul unei sarcini mai mari, sunt posibile mici scurgeri. Dacă ați intrat în contact cu lichidul scurs, înlăturați imediat lichidul de pe pielea sa de pe îmbrăcăminte. Spălați cu apă și săpun.

4. Acumulatorul nu se încarcă, semnalizarea încărcătorului nu este aprinsă. Dacă acumulatorul nu se încarcă, verificați dacă este corect introdus în încărcător și dacă luminează semnalizarea. Dacă nu, verificați dacă încărcătorul este corect racordat la cablul electric. Dacă da, verificați dacă cablul electric este corect racordat la priza electrică. Dacă da, verificați siguranța.

5. Corpul mașinii de găurit se încălzește în cazul utilizării prelungite. În cazul unei sarcini normale, se poate încălzi corpul mașinii de găurit, întrerupătorul și acumulatorul, deoarece energia consumată dă naștere la căldură în cursul găuririi. Acest fenomen este normal. Așteptați câteva minute, până când mașina de găurit se răcește.

6. În timpul utilizării acumulatorul se încălzește. Energia furnizată de acumulator dă naștere la căldură. Acumulatorul nu este defect, căldura degajată la acțiunea energiei furnizate este normală. Dacă doriți să răciți acumulatorul, lăsați mașina de găurit să se răcească înainte de reluarea activității.

7. În timpul încărcării, acumulatorul se încălzește. Și acest fenomen este normal, fiind cauzat de reacțiile chimice care se formează în acumulator în timpul încărcării.

8. În timpul încărcării, adaptorul se încălzește. Acest fenomen este normal și este legat de transformarea tensiunii de la 230 V la 18V.

CURĂȚIRE SI INTRETINERE

! Întotdeauna, înainte de curățării, scoateți acumulatorul din mânerul sculei.

Scula dumneavoastră nu necesită nici un fel de gresare sau întreținere ulterioară. Nu conține nici un fel de părți care să poată fi reparate de dumneavoastră.

Pentru curățirea sculei dumneavoastră nu utilizați niciodată apa sau substanțe chimice de curățat. Ștergeți-o cu o țesătură uscată.

Mențineți curate ramele ventilatoarelor motorului.

Nu folosiți niciodată pentru curățarea vreunui din părțile sculei obiecte tari, ascuțite sau abrazive.

Păstrarea aparatului, dacă nu este folosit timp mai îndelungat

Nu păstrați aparatul într-un loc cu temperatură ridicată.

Dacă este posibil, păstrați dispozitivele în locuri cu temperatură și umiditate constantă.

DATE TECHNICE

Alimentare	18V DC
Rotațiile în gol sau relanti	0-550 min ⁻¹
Bucșă	0,8 – 10 mm
Acumulatorul	18V/1200mAh
Unitatea de încărcare	Prim. 230 V – 50 Hz Sek. 24 V, 400mA
Greutatea	1,6 kg

Gradul de presiune acustică măsurat după norma EN 60745:

LpA (presiunea acustică)	71 dB (A)	KpA=3
LWA (puterea acustică)	82 dB (A)	KwA=3

Luăți măsuri pentru protecție împotriva zgomotului. Utilizați protecția auzului, întotdeauna când presiunea acustică depășește nivelul de 80 dB (A)

Valoarea efectivă măsurată a accelerării conform normei EN 60745:

$$2,40 \text{ m/s}^2 \quad K=1,5$$

! AVERTISMENT: Valoarea emisiilor de vibrații în timpul utilizării actuale a uneltelor manuale electrice poate diferi de valoarea declarată, în funcție de modul în care sunt utilizate instrumentele și în funcție de următoarele condiții:

Modul de utilizare al uneltelor electrice și tipul materialului tăiat sau găurit. Starea și modul de întreținere. Exactitatea alegerii accesoriilor folosite și asigurarea ascuțimii și a unei stări bune. Stabilitatea prinderii mânerelor, utilizarea de echipamente antivibrații. Folosirea adecvată a uneltelor electrice pentru scopul pentru care au fost proiectate și respectarea procedurii de lucru în conformitate cu instrucțiunile producătorului.

Atunci când acest instrument nu este utilizat corespunzător, poate provoca sindromul vibrației mână-brat.

! AVERTISMENT: Pentru clarificare, este necesar să se ia în considerare nivelul de acționare a vibrațiilor în condițiile specifice de utilizare în toate componentele ciclului de funcționare, de exemplu perioada în care uneltele manuale sunt oprite (în afara perioadei de funcționare) și atunci când rulează în gol, deci nu exercită o acțiune. Acest lucru poate reduce în mod semnificativ nivelul de expunere pe tot parcursul ciclului de lucru. Minimizați riscul în uenței vibrațiilor, utilizați dălți ascuțite, burghie și cuțite.

Păstrați uneltele în conformitate cu aceste instrucțiuni și asigurați lubrifierea lor (dacă este necesar). În caz de folosire regulată a uneltelor, investiți în echipamente antivibrații.

Nu utilizați instrumentele la temperaturi sub 10 ° C. Programați-vă lucrul astfel încât munca cu uneltele manuale electrice producătoare de vibrații să fie repartizată pe mai multe zile.

Modificări rezervate!

OCROTIREA MEDIULUI ÎNCONJURĂTOR PRELUCRAREA DEȘEURILOR



Utilajele electrice, anexele și ambalajele ar trebui să fie returnate pentru o revalorificare care să nu dăuneze mediului înconjurător.

Nu aruncați aparatura electrică la deșeurile casnice!

Conform directivei europene WEEE (2002/96/ES) cu privire la instalațiile electrice și electronice vechi și aproximarea acestora în legislațiile naționale, predați instrumentele electrice nefolosibile la magazin cu ocazia cumpărării unor aparate asemănătoare sau la centrele de colectare accesibile destinate colectării și lichidării aparatelor electrice. Aparatura electrică astfel predată va fi adunată, demontată și trimisă spre o revalorificare, astfel încât să nu afecteze mediul înconjurător.

Produsul îndeplinește exigențele regulamentului RoHS (2002/95/EC)

GARANTIE

Condițiile de garanție se a a în documentul alăturat.

Data fabricației

Data fabricației se poate citi din codul de fabricație situat pe eticheta produsului. Formatul codului de fabricație este AAAA-CCCC-DD-HHHHH unde CCCC este anul și DD este luna fabricației.

ES DECLARAȚIE DE CONFORMITATE

Noi, importatorul din UE

WETRA-XT, ČR s.r.o.

Náchodská 1623

193 00 Praha 9, Czech Republic

IČO: 25632833

declarăm că produsul

Tip:	AE2V18HN-1
Denumirea:	MASINĂ DE GĂURIT/DE ÎNSURUBAT ELECTRICĂ
Parametrii tehnici:	Alimentare 18V DC
	Rotațiile in gol sau relanti 0-550min ⁻¹
	Bucșă 0,8 –10 mm
	Acumulatorul 18V/1200mAh

Respectă toate dispozițiile următoarelor regulamente ale Uniunii Europene:

EC Machinery Directive (MD)	2006/42/EC (98/37/EC)
EC Low Voltage Directive (LVD)	2006/95/EC
EC Electromagnetic Compatibility Directive (EMC)	2004/108/EC

Testarea produsului și examinarea ES a tipului au fost realizate de către firma autorizată:

Intertek Deutschland GmbH, Max-Eyth-Str. 14, 70771 Leinfelden-Echterdingen, Germany

Caracteristicile și specificațiile tehnice ale produsului corespund următoarelor norme UE:

EN 60745-1
EN 60745-2-1
EN 60745-2-2
EN 61000-3-2
EN 61000-3-3
EN 55014-1
EN 55014-2
EN 50366
EN 60335-1
EN 60335-2-29

CertIFICATELE ȘI REZULTATELE TESTELOR SUNT ÎNREGISTRATE ÎN URMĂTOARELE CERTIFICATE ȘI RAPORTE ALE TESTELOR:

Certificat număr: SH10041197-V1	Raport test număr: SH09031062-001-A1
------------------------------------	---

Persoana responsabilă de completarea documentației tehnice:

Alexandr Herda, general manager
WETRA-XT, ČR s.r.o.
Náchodská 1623
193 00 Praha 9, Czech Republic

Data: 2010-11-14

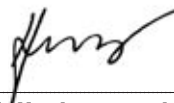

Alexandr Herda, general manager



Praha, 2010-11-14

ZÁRUČNÍ LIST - CZ

Záruční podmínky

1. Na uvedený výrobek zn. ASIST poskytuje spol. Wetra - XT, ČR s.r.o. **24 měsíců** záruku od data prodeje.
2. Tato záruka zahrnuje bezplatnou opravu nebo výměnu vadných - poškozených částí.
3. Vzhledem k tomu, že nářadí ASIST je určeno pouze pro domácí – hobby použití, výrobce ani dovozce nedoporučují používat toto nářadí v extrémních podmínkách a pro podnikatelskou činnost.
4. Záruka nemůže být uplatněna na škody a závady zaviněné neodborným zacházením, přetížením, použitím nesprávného příslušenství, mechanickým poškozením, zásahem nepovolané osoby a přirozeným opotřebením. Záruka se také nevztahuje na poškození z důvodu jiného použití výrobku, než na jaký je určen.
5. Dovozece ani prodejce neodpovídají za škody způsobené neodborným zacházením a obsluhou s tímto výrobkem.
6. V případě uplatnění reklamace doporučujeme předložit doklad, kterým zákazník prokáže zakoupení výrobku, kde bývá vyznačeno: datum prodeje, typové označení výrobku, sériové číslo, razítko prodejny a podpis prodávajícího.
Z důvodu rychlejšího vyřízení reklamace a snadnější identifikaci výrobku doporučujeme nechat si vyplnit záruční list, který je součástí průvodní dokumentace.
7. Doporučujeme nářadí zasílat do záruční opravy s vloženým dokladem o zakoupení výrobku (eventuálně kopii). Z výše uvedených důvodů doporučujeme přiložit vyplněný záruční list. Výrobek zasílejte v pevném obalu (doporučujeme původní obal uzpůsobený přímo na výrobek), zabráníte tím případnému poškození při transportu.
8. Reklamaci uplatněte u prodejců, kde jste výrobek nebo nářadí koupili.
9. Záruční doba se prodlužuje o dobu, po kterou je výrobek nebo nářadí v záruční opravě.
10. Pokud bude servisním technikem při kontrole reklamovaného výrobku zjištěno, že závada byla způsobena nesprávným použitím výrobku a reklamace bude tudíž zamítnuta, bude oprava provedena na náklady majitele výrobku, a to pouze v případě pokud o ni požádá.

Výrobek:

Typ:

Výr. číslo /série/:

Razítko a podpis:

Záznamy opravy:

1.

2.

Datum:

Doporučujeme při uplatnění reklamace předložit doklad o zakoupení výrobku nebo případně záruční list.

Vyrobena pro **Wetra group** v PRC.

Sběrné místo pozáručního servisu:

**WETRA-XT, ČR s.r.o. ,
Náchodská 1623. (dovozece)
Praha 9, Horní Počernice**

ZÁRUČNÍ LIST - SK

Záručné podmienky

1. Na uvedený výrobok zn. ASIST poskytuje spol. Wetra - XT, SR s.r.o. **24 mesiacov** záruku od dátumu predaja.
2. Táto záruka zahŕňa bezplatnú opravu alebo výmenu chybných - poškodených častí.
3. Vzhľadom k tomu, že náradie ASIST je určené výhradne pre domáce – hobby použitie, výrobca ani dovozca nedoporučujú používať toto náradie v extrémnych podmienkach a pre podnikateľskú činnosť.
4. Záruka sa nevzťahuje na škody a závady zavinené neodborným zaobchádzaním, preťažením, použitím nesprávneho príslušenstva, mechanickým poškodením, zásahom nepovolanej osoby a prirodzeným opotrebením. Záruka sa taktiež nevzťahuje na poškodenia z dôvodu iného použitia výrobku, než na aký je určený.
5. Dovozca ani predajca nezodpovedajú za škody spôsobené neodborných zaobchádzaním a obsluhou s týmto výrobkom.
6. V prípade uplatňovania reklamácie je nutné predložiť doklad o zakúpení výrobku, kde musí byť vyznačený dátum predaja, typové označenie výrobku, číslo série, razítko predajne a podpis predávajúceho. Z dôvodu čo najskoršieho vybavenia reklamácie a jednoduchšej identifikácie výrobku doporučujeme nechať si vyplniť záručný list, ktorý je súčasťou sprievodnej dokumentácie.
7. Náradie zasielajte do záručnej opravy s vloženým dokladom o zakúpení výrobku (prípadne kópiu dokladu). Výrobok zasielajte v pevnom obale, (doporučujeme pôvodný obal ktorý je prispôbený na veľkosť a tvar výrobku) zabránite tým prípadnému poškodeniu pri preprave.
8. Reklamáciu uplatňujte u predajcu, kde ste výrobok alebo náradie zakúpili.
9. Záručná doba sa predlžuje o dobu, počas ktorej je výrobok alebo náradie v záručnej oprave.
10. Pokiaľ bude servisným technikom pri kontrole reklamovaného výrobku zistené, že závada bola spôsobená nesprávnym použitím výrobku a reklamácia bude tým pádom zamietnutá, bude oprava prevedená na náklady majiteľa výrobku, a to iba v prípade ak o to požiada.

Výrobok:

Typ:

Výr. číslo /séria/:

Razítko a podpis:

Záznamy opravovne:

1.

2.

Dátum:

Bez predloženia dokladu o zakúpení výrobku, nebude na prípadné reklamácie brany zreteľ !

Vyrobené pre **Wetra group** v PRC.

Zberné miesto pozáručného servisu, dovozca:

**WETRA – XT, SR s.r.o.,
Nám. A. Hlinku 36/9 ,
017 01 Považská Bystrica**

JÓTÁLLASI BIZONYÍTVÁNY - H

A jótállási feltételek.

1. Az adott ASIST márkájú termékre a Wetra – XT, HU Kft. társaság **24 hónap** garanciát nyújt az értékesítés napjától számítva.
2. E garancia tartalmazza a hibás - sérült részek térítés mentes javítását, illetve cseréjét.
3. Figyelemmel arra, hogy az ASIST szerszámok házi – hobbi célra vannak tervezve, sem a gyártó, sem az importőr nem ajánlják a szerszámokat szélsőséges feltételek közt, magas igénybevétel mellett használni.
4. A garancia nem vonatkozik olyan meghibásodásokra és károokra, amelyeket szakszerűtlen használat, vagy túlterhelés okozott, továbbá a nem megfelelő tartozékok használata, mechanikus sérülés vagy avatatlan személy beavatkozása okozott, illetve a természetes elhasználódásra. A garancia szintén nem vonatkozik a termék, az eredeti rendeltetésétől eltérő, más célra való használatából származó sérülésre.
5. Sem az importőr, sem az értékesítő nem felel a szakszerűtlen használat és kezelés okozta károkért.
6. A reklamáció érvényesítése esetén be kell mutatni azt a bizonylatot, amellyel az ügyfél igazolja a termék megvásárlását. A bizonylaton szerepelnie kell a következőknek: eladás dátuma, a termék típusjelölése, sorozatszám, az értékesítőhely pecsétje és az eladó aláírása.
A reklamáció lehető leggyorsabb intézése érdekében, valamint a termék egyszerű azonosítása céljából ajánljuk a garanciális levél kitöltését, amely a kísérő dokumentáció része.
7. A szerszámokat garanciális javításra, együtt a rendszeren kitöltött beszerzési bizonylattal (esetleg ennek másolatával) együtt küldjük. A fenn említett okokból ajánljuk mellékelni a garanciális levezet is. A terméket kemény csomagolásban kérjük küldeni (legjobb ha az eredeti csomagolásban, amely megfelel a termék alakjának és méretének), hogy meggátoljuk a sérülését a szállítási folyamán.
8. A reklamációt annál az értékesítőnél kell érvényesíteni, ahol termék, vagy a szerzsám megvásárlásra került.
9. A jótállási idő meghosszabbodik azzal az idővel, amely alatt a berendezés, vagy a szerszám javítás alatt volt.
10. Ha a reklamált termék ellenőrzése során megállapítást nyer, hogy a meghibásodást a termék helytelen használata okozta és ezért a reklamáció elutasításra kerül, a javítás költségeit a termék tulajdonosa köteles megfizetni, amennyiben kéri a javítást.

Temék:

Típus	Gyártási szám /sorozat/:
Bélyegző és aláírás:	Szervis bejegyzése:
	1.
	2.
Datum:	

A beszerzési bizonylat benyújtása nélkül, az esetleges reklamációk nem lesznek figyelembe véve !!!

A **Wetra group** részére gyártva PRC-ben.
A garancián túli javítások gyűjtőhelye, importőr:

**Wetra-XT, HU Kft. ,
2330 Dunaharaszti
Ipari park északi terület Pf.:62
(V&T logisztikai központ)**

CERTIFICAT DE GARANTIE - RO

Produsul:..... Model:.....
Serie:.....

TERMEN DE GARANTIE 24 luni

Achitat cu factura nr:..... Data vanzarii:.....
Vindut prin..... Din data de
Adresa..... Tel.....

In conformitate cu prevederile legale in vigoare, SC.WETRA-XT GRUP SRL, garanteaza ca produsele comercializate corespund documentelor de calitate ale furnizorului extern si standarelor inscise in buletinele de incercari / certificatele tip existente la sediul firmei.

S-a efectuat proba de functionare a aparatului, s-au predate instructiunile de instalare, utilizare si intretinere – in limba romana, toate accesoriile, s-a prezentat modul de utilizare si s-a predate aparatul in perfecta stare de functionare ; s-a verificat corectitudinea datelor inscise in certificatul de garantie.

Drepturile consumatorului sunt in conformitate cu legea 449/2003 si O.G. 21/92 modificata si completata de O.G. 58/2000 si nu numai .

Durata medie de utilizare a aparatului este de 3 ani.

ATENȚIE !

Produsele au fost concepute si fabricate pentru a fi utilizate **EXCLUSIV** in scopuri casnice, nu sunt garantate pentru activitati profesionale (ateliere specializate, servicii catre populatie, restaurante, etc).

CUMPARATOR:		Am luat cunostinta de modul correct de utilizare al aparatului si de clauzele de garantie.
ADRESA :		
CALITATE :		Semnatura client :
TELEFON :		

Semnatura si stampila vinzatorului: _____
Importator: SC WETRA-XT Grup s.r.l
Str. OLTETULUI Nr. 15 , Sector 2, BUCURESTI
postal code no. 023 818, Romania



Semnatura si stampila importatorului: _____

Fabricat în PRC pentru grupul **Wetra**.

CONDITII DE GARANTIE:

1. In cazul solicitarilor de reparatii in garantie, cumparatorul este obligat sa prezinte **certificatul de garantie** impreuna cu **chitanta / factura originala** de cumparare a aparatului.
2. Perioada de garantie acordata de fabricant pentru aparatele mentionate pe factura / chitanta de functionare este de **24 luni** si decurge dela data cumpararii.
3. Garantia nu se extinde asupra accesoriilor si consumabilelor produselor, precum nici asupra tuturor ansamblurilor casabile ci intra in componenta produselor achizitionate. Deasemeni garantia nu acopera lipsa unui accesoriu sau parti a produsului, lipsa constatata dupa achizitionarea acestuia.
4. Durata termenului de garantie se prelungeste cu timpul scurs de la data la care consumatorul a reclamat defectarea produsului si pina la data repunerii acestuia in stare de functionare.
5. Deteriorari de genul zgirieturilor sau rupturilor elementelor demontabile sau nedemontabile, care nu au fost aduse la cunostinta vinzatorului in momentul achizitionarii, nu intra in garantie.

PIERDEREA GARANTIEI :

Garantia se pierde la indeplinirea oricareia dintre conditiile de mai jos:

1. Neprezentarea la solicitarea reparatiei a chitantei / facturii originale de cumparare a produsului, insotita de prezentul certificate de garantie avind toate rubricile completate.
2. Nerespectarea de catre cumparator a conditiilor de transport , manipulare, instalare, utilizare si intretinere precizate in prospectele si instructiunile ce insotesc produsul la livrare si de care cumparatorul a luat cunostiinta.
3. Constatarea de catre specialistii firmei a faptului ca defectul reclamat se datoreaza vinei

- cumparatorului.
- Incredintarea produsului spre a fi reparat altor persoane / firme neautorizate.
 - Utilizarea produsului in alt regim decit cel casnic, pentru activitati profesionale ca: spalatorii auto, ateliere specializate, firme de prestari servicii catre populatie, etc.
 - Modificarea/ desigilarea aparatului de catre persoane necalificate / neautorizate.
 - Constatarea ca, din vina clientului, seria de pe produs este stearsa.

IMPORTANT !

Reparatiile necorespunzatoare efectuate asupra apartului pot afecta securitatea acestuia si pot produce defectiuni iremediabile. Pentru a evita aceste situatii, recomandam efectuarea oricaror reparatii / verificari in exclusivitate la centrele autorizate de catre IMPORTATOR.

Adrese SERVICE pentru perioada de garantie si post garantie :

Localitate	Denumire firma	Adresa	Tel / Fax
Bacau	SC GEFINA SRL	STR.VICTOR BABES NR16 ONESTI	Tel:0234-320749
Bacau	SC MENTOR ELECTRIC SRL	STR. 9 MAI NR. 21	Tel:0234-531938 Fax:0234-546728
Baia Mare	SC ONEDIN SRL	STR.FLORILOR nr. 3/78	Tel:0262-221016 Tel-Fax:0262-224850
Brasov	SC AUSTRIA GENERAL INVEST SRL	Bdul.SATURN 32	Tel/Fax:0268-311360, 326606 Mobil:0722516816
Bucuresti	SC AUSTRIA GENERAL INVEST SRL	Bdul.Dimitrie Pompei nr. 8, cladirea FEPEP – sector 2	Tel/Fax:021-2427636
Buzau	SC ELECTRONICA ELVO SRL	Bdul.Unirii bl.126 ap.1 parter	Tel:0238-712522
Carei	PF PASZTI MIHAI	Str.Mihai Viteazu nr. 13 bl.MV13 ap12	Tel:0261-861018
Cluj Napoca	TELEZIMEX SA	Str.Izlazului nr.18	Tel:0264-425250 Fax:0264-425106
Constanta	SC DIMOS IMPEX SRL	Str.Bucuresti 26A	Tel:0241-690277, 692417 Fax: 0241-548211
Craiova	SC STITECH SRL	Str.Craiovita Noua bl.15 parter	Tel:0251-414854
Craiova	SC ELECTRONICA SERVICE AV SRL	Str.Bazlac nr. 8	Tel:0251-546562
Galati	SC AMARDI SRL	Str.Traian nr. 64 bl.G parter	Tel:0236-312200 Fax:0236-312648
Iasi	SC SAT SRL	Str.Stefan cel Mare 11-13	Tel:0232-264389 Fax:0232-214621
Onesti	SC GEFINA SRL	Str,Victor Babes nr. 16	Tel:0234-320749
Oradea	SC UMISERV 13 SRL	Str.Pitestiilor nr. 16	Tel:0259-420000
Pitesti	SC BRIDEL SRL	Str.Pictor Nicolae Grigorescu Complex 2 Cocosi	Tel:0248-218218 Fax:0248-215450
Pitesti	SC SERVICE PLUS SRL	Cartier Trivale bl.P1 sc.B parter	Tel:0248-271616
Ploiesti	SC DIADVOX SRL	Str.Jepilor nr. 2	Tel:0244-593251
Sibiu	SC HOBBY ELECTRONICE SRL	Str.9 MAI nr. 35	Tel:0269-241141
Suceava	SC CRISTOFAN SRL	Str.Mihai Viteazu 37	Tel:0744272683
Tg.Mures	SC EURANIS SERVICE SRL	Bdul.1848 nr. 23B	Tel:0265-262509
Tg.Mures	SC ALTISAN SERVICE TEAM SRL	Piata BOLYAI nr. 9 ap. 2	Tel:0265-266445
Timisoara	SC SERVICE SOLUTIONS SRL	Str.Mircea cel Batrin 24	Tel:0256214877

REPARATIILE EFECTUATE IN PERIOADA DE GARANTIE:

DATA INTRARII	DATA IESIRII	CONSTATARI	REMEDIERI	LUCRATOR	SEMNATURA CLIENT

no.	Název	Názov	Elnevezés	Denumire
1	Šroub	Skrutka	Csavar	Șurub
2	Šroub	Skrutka	Csavar	Șurub
3	Kryt	Kryt	Köpeny	Carcasă
4	Skříčidlo	Skřučovadlo	Persely	Bucșă
5	Převodovka	Prevodovka	Hajtóműszekrény	Carcasa motorului
6	Osvětlení-LED	Osvetlenie-LED	Megvilágítás - LED	Iluminat - LED
7	Pružina	Pružina	Rugó	Arc
8	Pružina	Pružina	Rugó	Arc
9	Držák	Držiak	Tartó	Suport
10	Indikátor nabití akumulátoru	Indikátor nabitia akumulátora	Akkumulátor kapacitásának jelzője	Indicatorul capacității acumulatorului
11	Šroub	Skrutka	Csavar	Șurub
12	Akumulátor	Akumulátor	Elem (akkumulátor)	Acumulator
13	Drát	Drótik	Tűzőkapocs	Staple
14	Přepínací tlačítko	Prepínacie tlačítko	Záró / nyitó nyomógomb	Buton de închidere/ deschidere
15	Objímka	Objímka	Foglalat	Dulie
16	Kryt	Kryt	Köpeny	Carcasă
17	Kryt	Kryt	Köpeny	Carcasă
18	Vypínač	Vypínač	Kapcsoló	Întreprapător
19	Spona	Spona	Kapocs	Clemă

