

# Asist<sup>®</sup>

## ANGLE GRINDER 2000W



### AE3U200Ni

CZ – ÚHLOVÁ BRUSKA 2000W	- Návod k obsluze	<b>4 - 9</b>
SK – UHLOVÁ BRÚSKA 2000W	- Návod na obsluhu	<b>10 - 15</b>
H – SAROKCSISZOLÓ 2000W	- Kezelési utasítás	<b>16 - 21</b>
RO – POLIZOR UNGHIULAR 2000W	- Instrucțiuni de utilizare	<b>22 - 27</b>

## SYMBOLS



Read operating instructions before use  
Před prvním použitím si přečtěte návod k obsluze  
Pred prvím použitím si prečítajte návod na použitie  
Beüzemelés előtt olvassa el a használati utasítást  
Cititi cu atentie instructiunile inainte de a folosi produsul



Warning  
Nebezpečí  
Nebezpečie  
Figyelmeztetés  
Atentie



Wear ear protection  
Používejte ochrnu sluchu  
Používajte ochranu sluchu  
Használjon fülvédőt  
Folositi protectie fonica



Wear eye protection  
Používejte ochranu zraku  
Používajte ochranu zraku  
Használjon védőszemüveget  
Folositi ochelari de protectie



Wear dust mask  
Používejte ochrannou dýchací roušku  
Používajte ochrannú dýchaciu rúžku  
Használjon porvédő maszkot  
Folositi masca impotriva prafului

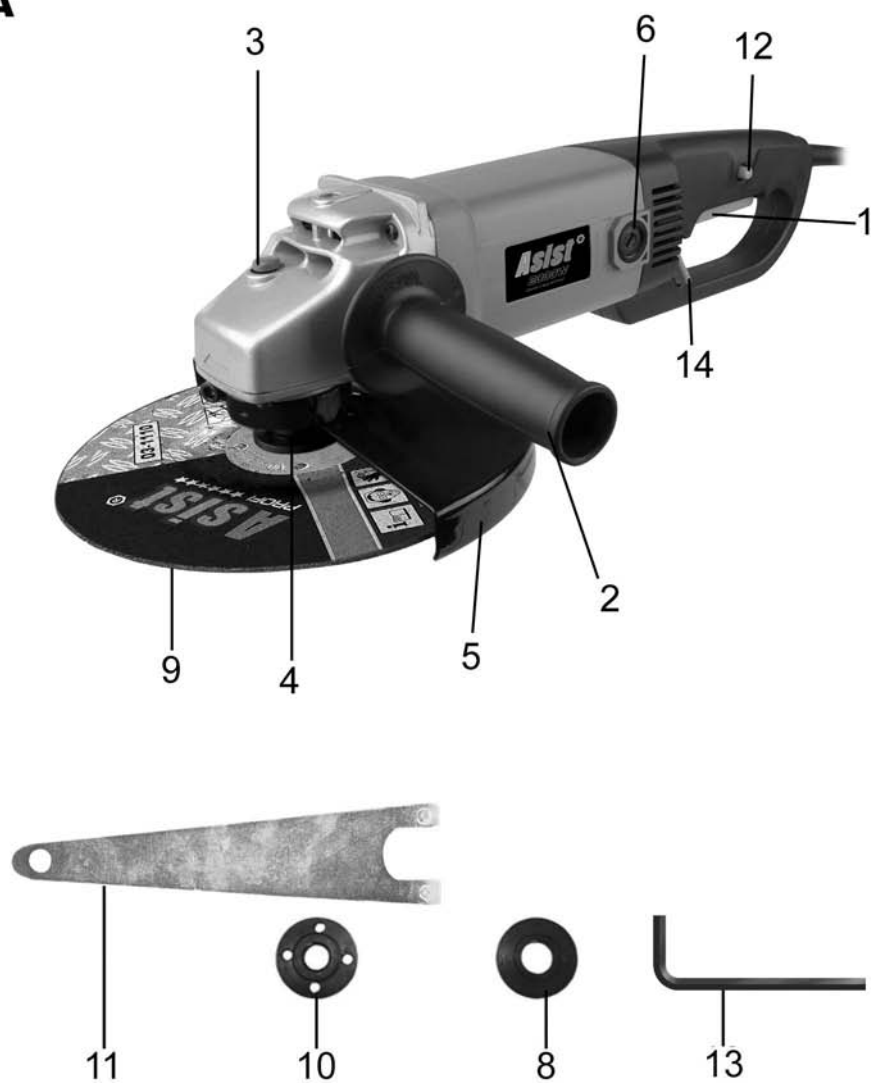

Double insulation  
Dvojitá izolace  
Dvojitá izolácia  
Dupla szigetelés  
Dubla izolare

**A**

CZ

## AE3U200Ni - ÚHLOVÁ BRUSKA 200W

## OBECNÉ BEZPEČNOSTNÍ POKYNY

**Typo bezpečnostní pokyny si pečlivě prostudujte, zapamatujte a uschovejte!**

**UPOZORNĚNÍ:** Při používání elektrických strojů a elektrického nářadí je nutno respektovat a dodržovat následující bezpečnostní pokyny z důvodů ochrany před úrazem elektrickým proudem, zraněním osob a nebezpečím vzniku požáru. Výrazem „elektrické nářadí“ je ve všech níže uvedených pokynech myšleno jak elektrické nářadí napájené ze sítě (napájecím kabelem), tak nářadí napájené z baterie (bez napájecího kabelu).

### 1. Pracovní prostředí

**a)** Udržujte pracovní prostor v čistém stavu a dobře osvětlen. Nepořádek a tmavá místa na pracovišti bývají příčinou úrazů. Ukliděte nářadí, které právě nepoužíváte.

**b)** Nepoužívejte elektrické nářadí v prostředí s nebezpečím vzniku požáru nebo výbuchu, to znamená v místech, kde se vyskytují hořlavé kapaliny, plyny nebo prach. V elektrickém nářadí vzniká na komutátoru jiskření, které může být příčinou vznícení prachu nebo výparů.

**c)** Při používání el. nářadí zamezte přístupu nepovolných osob, zejména dětí, do pracovního prostoru! Budete-li vyrušováni, můžete ztratit kontrolu nad prováděnou činností. V žádném případě nenechávejte el. nářadí bez dohledu. Zabraňte zvířatům přístup k nářadí.

### 2. Elektrická bezpečnost

**a)** Vidlice napájecího kabelu elektrického nářadí musí odpovídat síťové zásuvce. Nikdy jakýmkoliv způsobem neupravujte vidlici. K nářadí, které má na vidlici napájecího kabelu ochranný kolík, nikdy nepoužívejte rozvodky ani jiné adaptéry. Nepoškozené vidlice a odpovídající zásuvky omezí nebezpečí úrazu elektrickým proudem. Poškozené nebo zamožané napájecí kabely zvyšují nebezpečí úrazu elektrickým proudem. Pokud je síťový kabel poškozen, je nutno jej nahradit novým síťovým kabelem, který je možné získat v autorizovaném servisním středisku nebo u dovozce.

**b)** Vyvarujte se dotyku těla s uzemněnými předměty, jako např. potrubí, tělesa ústředního topení, sporáky a chladničky. Nebezpečí úrazu elektrickým proudem je větší, je-li vaše tělo spojeno se zemí.

**c)** Nevystavujte elektrické nářadí dešti, vlhku nebo moku. Elektrického nářadí se nikdy nedotýkejte mokřavými rukama. Elektrické nářadí nikdy neumývejte pod tekoucí vodou ani ho nepouštějte do vody.

**d)** Nepoužívejte napájecí kabel k jinému účelu, než pro jaký je určen. Nikdy nenoste a netahajte elektrické nářadí za napájecí kabel. Nevytahujte vidlici ze zásuvky tahem za kabel. Zabraňte mechanickému poškození elektrických kabelů ostrými nebo horkými předměty.

**e)** El. nářadí bylo vyrobeno výlučně pro napájení střídavým el. proudem. Vždy zkontrolujte, že elektrické napětí odpovídá údajům uvedenému na typovém štítku nářadí.

**f)** Nikdy nepracujte s nářadím, které má poškozený el. kabel nebo vidlici, nebo spadlo na zem a je jakýmkoliv způsobem poškozené.

**g)** V případě poškození prodlužovacího kabelu vždy zkontrolujte, že jeho technické parametry odpovídají údajům uvedeným na typovém štítku nářadí. Je-li elektrické nářadí používáno venku, používejte prodlužovací kabel vhodný pro venkovní použití. Při použití prodlužovacích bund je nutné je rozvinout, aby nedocházelo k přehřátí kabelu.

**h)** Je-li elektrické nářadí používáno ve vlhkých prostorech nebo venku, je povoleno jej používat pouze, pokud je zapojeno do el. obvodu s proudovým chráničem ≤ 30 mA. Použití el. obvodu s chráničem /RCD/ snižuje riziko úrazu elektrickým proudem.

### 3. Bezpečnost osob

**a)** Při používání elektrického nářadí buďte pozorní a ostražití, věnujte maximální pozornost činnosti, kterou právě provádíte. Soustřeďte se na práci. Nepracujte s elektrickým nářadím pokud jste unaveni, nebo jste-li pod vlivem drog, alkoholu nebo léků. I chvilková nepozornost při používání elektrického nářadí může vést k vážnému poranění osob. Při práci s el. nářadím nejezte, nepijte a nekuřte.

**b)** Používejte ochranné pomůcky. Vždy používejte ochranu zraku. Používejte ochranné prostředky odpovídající druhu práce, kterou provádíte. Ochranné pomůcky jako např. respirátor, bezpečnostní obuv s protiskluzovou úpravou, pokrývka hlavy nebo ochranná sluchová souprava v souladu s podmínkami práce snižují riziko poranění osob.

**c)** Vyvarujte se neumyšleného zapnutí nářadí. Nepřenášejte nářadí, které je připojeno k elektrické síti, s prstem na spínači nebo na spojující se části elektrického nářadí může být příčinou poranění osob.

**d)** Před zapnutím nářadí odstraňte všechny seřizovací klíče a nástroje. Seřizovací klíč nebo nástroj, který zůstane připevněn k otáčející se části elektrického nářadí může být příčinou poranění osob.

**e)** Vždy udržujte stabilní postoj a rovnováhu. Pracujte jen tam, kam bezpečně dosáhnete. Nikdy nepřeceňujte vlastní sílu. Nepoužívejte elektrické nářadí, jste-li unaveni.

**f)** Oblékejte se vhodným způsobem. Používejte pracovní oděv. Nenoste volné oděvy ani šperky. Dbejte na to, aby se vaše vlasy, oděv, rukavice nebo jiná část vašeho těla nedostala do přílišné blízkosti rotujících nebo rozptýlených částí el. nářadí.

**g)** Připojte zařízení k odsávání prachu. Jestliže má nářadí možnost připojení zařízení pro zachycování nebo odsávání prachu, zajistěte, aby došlo

k jeho náležitému připojení a používání. Použití těchto zařízení může ezit nebezpečí vznikající prachem.

**h)** Vězně upevněte obrobek. Použijte truhlářskou svěrku nebo svěrák pro upevnění dílu, který budete obrábět.

**i)** Nepoužívejte elektrické nářadí pokud jste pod vlivem alkoholu, drog, léků nebo jiných omamných či návykových látek.

### 4. Používání elektrického nářadí a jeho údržba

**a)** El. nářadí vždy odpojte z el. sítě v případě jakéhokoliv problému při práci, před každým čistěním nebo údržbou, při každém přenosu a po ukončení práce! Nikdy nepracujte s el. nářadím, pokud je jakýmkoliv způsobem poškozené.

**b)** Pokud začne nářadí vydávat abnormální zvuk nebo zápach, okamžitě ukončete práci.

**c)** Elektrické nářadí nepřetěžujte. Elektrické nářadí bude pracovat lépe a bezpečněji, pokud je budete provozovat v otáčkách, pro které bylo navrženo. Používejte správné nářadí, které je určeno pro danou činnost. Správné nářadí bude lépe a bezpečněji vykonávat práci, pro kterou bylo konstruováno.

**d)** Nepoužívejte elektrické nářadí, které nelze bezpečně zapnout a vypnout ovládacím spínačem. Používání takového nářadí je nebezpečné. Vadné spínače musí být opraveny certifikovaným servisem.

**e)** Odpojte nářadí od zdroje elektrické energie předtím, než začnete provádět jeho seřizování, výměnu příslušenství nebo údržbu. Toto opatření zamezí nebezpečí náhodného spuštění.

**f)** Nepoužívejte elektrické nářadí ukladte a uschovejte tak, aby bylo mimo dosah dětí a nepovolných osob. Elektrické nářadí v ruku nezkušných uživatelu může být nebezpečné. Elektrické nářadí skladujte na suchém a bezvlhkém místě.

**g)** Udržujte elektrické nářadí v dobrém stavu. Pravidelně kontrolujte seřízení pohyblivých se částí a jejich pohyblivost. Kontrolujte zda nedošlo k poškození ochranných krytů nebo jiných částí, které mohou ohrozit bezpečnou funkci elektrického nářadí. Je-li nářadí poškozeno, před dalším použitím zajistěte jeho řádnou opravu. Mnoho úrazů je způsobeno špatně udržovaným elektrickým nářadím.

**h)** Řezací nástroje udržujte ostře a čistě. Správně udržované a nastavené nástroje usnadní práci, omezují nebezpečí zranění a práce s nimi se snáze kontroluje. Použití jiných příslušenství než těch, která jsou uvedena v návodu k obsluze mohou způsobit poškození nářadí a být příčinou zranění.

**i)** Elektrické nářadí, příslušenství, pracovní nástroje atd. používejte v souladu s těmito pokyny a takovým způsobem, který je předepsán pro konkrétní elektrické nářadí a to s ohledem na dané podmínky práce a druh prováděné práce. Používání nářadí k jiným účelům, než pro jaké je určeno, může vést k nebezpečným situacím.

### 5. Používání akumulátorového nářadí

**a)** Před vložením akumulátoru se přesvědčte, že je vypínač v poloze „vypnutý“. Vložení akumulátoru do zapnutého nářadí může být příčinou nebezpečných situací.

**b)** K nabíjení akumulátorů používejte pouze nabíječky předepsané výrobcem. Použití nabíječky pro jiný typ akumulátoru může mít za následek jeho poškození a vznik požáru.

**c)** Používejte pouze akumulátory určené pro dané nářadí. Použití jiných akumulátorů může být příčinou zranění nebo vzniku požáru.

**d)** Pokud není akumulátor součástí, uchovávejte ho odděleně od kovových předmětů jako jsou svorky, klíče, šrouby a jiné drobné kovové předměty, které by mohly způsobit spojení jednoho kontaktu akumulátoru s druhým. Zkratování akumulátoru může zapříčinit zranění, popáleniny nebo vznik požáru.

**e)** S akumulátory zacházejte šetrně. Při nešetrném zacházení může z akumulátoru uniknout chemická látka. Vyvarujte se kontaktu s touto látkou a pokud i přesto dojde ke kontaktu, vymyjte postižené místo proudem tekoucí vody. Pokud se chemická látka dostane do očí, vyhledejte ihned lékařskou pomoc. Chemická látka z akumulátoru může způsobit vážná poranění.

### 6. Servis

**a)** Nevyměňujte části nářadí, neprovádějte sami opravy, ani jiným způsobem nezasažujte do konstrukce nářadí. Opravy nářadí svěřte kvalifikovaným osobám.

**b)** Každá oprava nebo úprava výrobky bez oprávnění naší společnosti je nepřipustná (může způsobit úraz, nebo škodu uživateli).

**c)** Elektrické nářadí vždy nechte opravit v certifikovaném servisním středisku. Používejte pouze originální nebo doporučené náhradní díly. Zajistěte tak bezpečnost Vaší i Vašeho nářadí.

## DOPLŇUJÍCÍ BEZPEČNOSTNÍ POKYNY

Před použitím si prosím přečtěte tyto bezpečnostní pokyny a pečlivě je uschovejte.

**! - Tento symbol označuje nebezpečí zranění, nebo poškození zařízení .**

! V případě nedodržení pokynů uvedených v této příručce, hrozí riziko úrazu.

! Úhlová bruska odpovídá platným technickým předpisům a normám.

! Kromě brusných, řezných a diamantových kotoučů nepoužívejte jiné příslušenství.

! Nikdy nepoužívejte nářadí bez ochranného krytu.

! Používejte vždy ochranu zraku ( ochranné brýle resp. ochranný štít) a sluchu.

! Nepoužívejte řezné a brusné kotouče na boční broušení.

! Dbejte na to, aby po dobu vykonávání prašné práce byly větrací otvory volné.

! Při řezání do stěn zkontrolujte, zda se ve stěnách nenachází el. vedení (např. detektorem na kov).

! Brusný kotouč nikdy neochlazujte vodou.

! Nedotýkejte se obruby po opracování, může být horká.

! Brusku nikdy nepřipevňujte k pracovnímu stolu.

! Přesvědčte se, že počet otáček uvedený na brusném kotouči je vyšší než počet otáček úhlové brusky uvedené na typovém štítku, nebo stejný.

! Neřežte materiál, který vyžaduje řez o maximální hloubce přesahující hloubku brusného kotouče.

! Neřežte a nebruste lehké kovy s obsahem hořčíku vyšším než 80%, neboť takové kovy jsou hořlavé

! Dbejte na to, aby měl brusný kotouč správné rozměry a byl na vřetenu správně upevněn.

! S brusnými kotouči nakládejte velmi opatrně a v souladu s pokyny, které jsou k brusnému kotouči přiloženy.

! Před každým použitím brusný kotouč prohlédněte.

! Nepoužívejte brusné kotouče, které jsou popraskané nebo jinak poškozené.

! Ujistěte se, že brusný kotouč je nasazen dle pokynů.

! Po nasazení brusného kotouče nechte brusku běžet s otáčkami naprázdno na bezpečném místě. Pokud bruska silně vibruje, nebo pokud jsou na brusném kotouči patrná poškození, okamžitě brusku vypněte a pokuste se zjistit a odstranit příčinu.

! Nepoužívejte redukce nebo jiné pomocné díly k nasazení brusných kotoučů pro odlišný průměr vřetena.

! Dbejte na to, aby materiál byl řádně podepřen nebo upevněn.

! Nikdy nepoužívejte řezný kotouč k odstranění ostřin.

! Dbejte na to, aby jiskry nemohly nikoho zasáhnout, a aby nemohly zapálit hořlavé látky.

! S bruskou nepracujte, pokud někdo stojí v linii brusného kotouče. Zajistěte, aby byl pracovní prostor okolo Vás čistý.

! Zajišťovací tlačítko kotouče (3) stlačte pouze tehdy, pokud se motor a vřeteno brusky již úplně zastavily !

! Pamatujte na to, že brusný kotouč se po vypnutí brusky bude setrvačností ještě chvíli dotáčet.

! Vždy používejte pomocnou rukojeť, která je dodávána s nářadím.

! Ztráta kontroly nad el. nářadím může způsobit poranění.

**- Používejte ochranné prostředky proti hluku, prachu a vibracím !!**

## TYTO BEZPEČNOSTNÍ POKYNY USCHOVEJTE !!!

### POPIS

Tato úhlová bruska je určena k broušení a řezání zdíva a oceli.

- 1 Vypínač
- 2 Postranní rukojeť
- 3 Zajišťovací tlačítko kotouče
- 4 Vřeteno
- 5 Ochranný kryt
- 6 Držák uhlíků
- 7 Šroub ochranného krytu
- 8 Podložka
- 9 Brusný kotouč
- 10 Utahovací matka
- 11 Dotahovací klíč
- 12 Pojistné tlačítko
- 13 Imbusový klíč
- 14 Ovladač otočení rukojeti

**Pozn. : Brusný kotouč (9), není součástí příslušenství brusky.**

### PIKTOGRAMY

Piktogramy uvedené na obalu výrobku :

- a) Hodnoty napájení
- b) Příkon
- c) Otáčky naprázdno
- d) Průměr brusného / řezného kotouče
- e) Závit vřetena

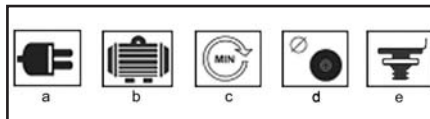

### POUŽITÍ A PROVOZ

Nářadí ASIST je určeno pouze pro domácí nebo hobby použití.

Výrobce a dovozce nedoporučují používat toto nářadí v extrémních podmínkách a při vysokém zatížení.

Jakékoliv další doplňující požadavky musí být předem dohodou mezi výrobcem a odběratelem.

#### Nasazení postranní rukojeti (B)

Dodanou postranní rukojeť (2) je možné našroubovat

do třech pozic.

Pro praváka je vhodná pozice 2a, pro leváka 2b, a v případě použití řezného kotouče je vhodná pozice 2c.

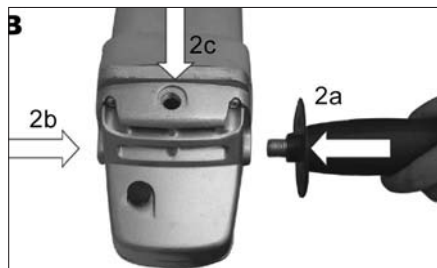

### Jak připevnit a sejmut ochranný kryt

Uvolněte imbusovým klíčem (13) šroub upínací svorky krytu (7). Nasadte ochranný kryt (5) podle obrázku (C) a šroub pevně utáhněte.

Ochranný kryt sejměte obráceným postupem.

! Brusku nikdy nepoužívejte bez ochranného krytu.

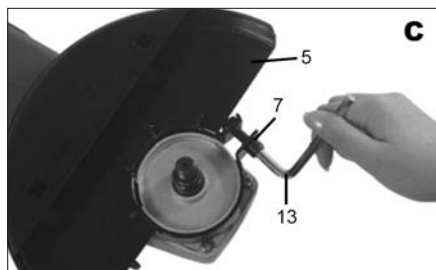

### Jak nasadit a sejmut brusný kotouč (D,E)

! Před nasazením nebo sejmutím brusného kotouče vždy vytáhněte přívodní kabel brusky ze zásuvky.

Položte brusku na stůl vřetenem vzhůru.

Připevněte ochranný kryt (5) dle pokynů uvedených výše.

Na vřeteno (4) nasadte podložku (8).

Na podložku nasadte brusný kotouč (9).

Na vřeteno našroubujte utahovací matku (10).

Stiskněte zajišťovací tlačítko (3) a přiloženým klíčem (11) pevně dotáhněte utahovací matku (10). V případě použití brusného kotouče, utáhněte utahovací matici (10) vodícím výstupkem dolů (E1). V případě použití řezného kotouče, utáhněte utahovací matici (10) vodícím výstupkem nahoru (E2).

! Zajišťovací tlačítko vřetene (3) stiskněte pouze tehdy, když se motor a vřeteno brusky již zastavily a jsou v klidu!

Zajišťovací tlačítko vřetene (3) je nutno přidržovat stisknuté po celou dobu, kdy kotouč vyměňujete.

Uvolněte zajišťovací tlačítko.

Brusný kotouč sejměte opačným postupem.

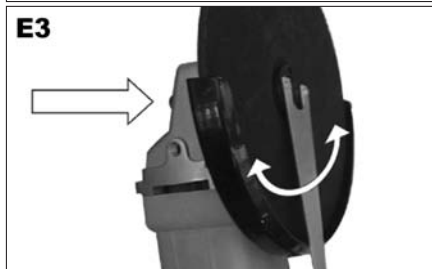
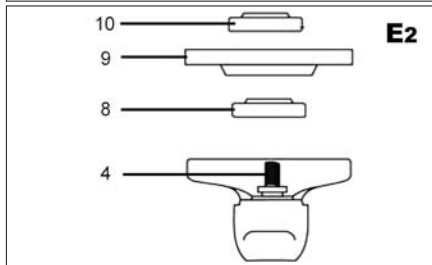
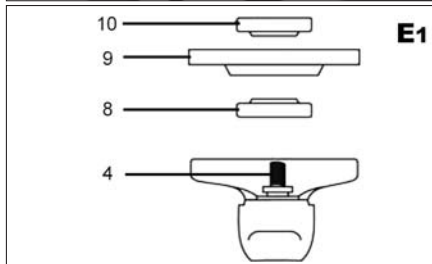
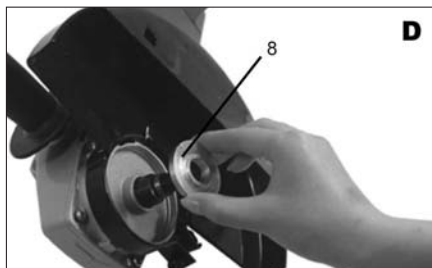

### Zapnutí a vypnutí (F)

Brusku zapnete stisknutím vypínače (1) a pojistného tlačítka (12).

Brusku zastavíte uvolněním vypínače (1).

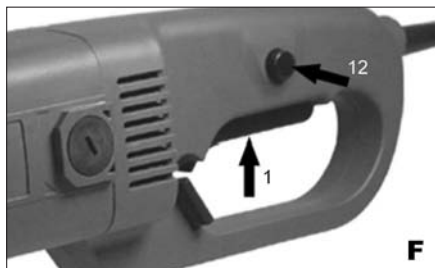

### Použití otočné rukojeti (G)

Bruska AE3U200Ni je vybavena otočnou rukojetí. Zatáhnete ovladač otočení rukojeti (14) ven a můžete ji otočit do třech poloh (0, 90, -90), poté ovladač uvolníte.

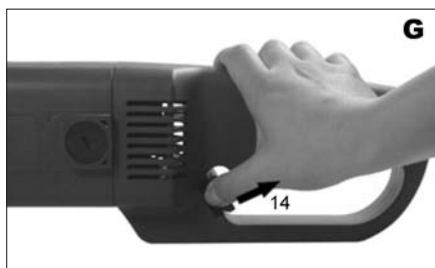

### Tipy pro práci

- ! Předtím než začnete s bruskou řezat nebo brousit, vždy počkejte až kotouč po zapnutí dosáhne plných otáček
- ! Dávejte si pozor, aby se kabel brusky nedostal do přílišné blízkosti brusného kotouče a nedošlo k jeho poškození.
- ! Při zapínání nebo vypínání brusky dbejte na to, aby byl brusný kotouč vždy mimo opracovávaný materiál.
- ! Při práci dodržujte pracovní přestávky, zajistíte tak delší životnost Vašeho nářadí.

Vaši úhlovou brusku lze použít na řezání kovů (např. na odstranění hlav šroubů), a také na čištění / přípravu povrchů (např. před a po svaření).

Různé typy kotoučů umožňují provádět s bruskou nej-různější řezací či brousící úkony. Obvykle lze kotouče použít na měkkou ocel, nerezavějící ocel, kámen a zdivo – podle typu kotouče. Kotouče obsahující diamantové částice se používají na řezání velmi tvrdé materiálu (beton).

Pokud brusku používáte na velmi měkké materiály, jako je např. hliník, kotouč se brzy zanes a je třeba ho vyměnit.

Pokud vyřezáváte otvory, ujistěte se, že je kotouč zarovnan s otvorem. Skroucení kotouče může způsobit jeho zničení. Pokud řežete pouze tenkou vrstvu, materiál podložte, protože při hlubším vniknutí kotouče do materiálu se zvyšuje nebezpečí poškození obráběného dílu.

Při řezání kamene nebo zdiva doporučujeme použít

odsavač prachu.

### Broušení nahrubo:

Pro dosažení nejlepších výsledků při broušení nahrubo přidržíte brusný kotouč v úhlu mezi 15° a 20° k povrchu obrobku a pohybujte jím po obrobku stejnomyerně dopředu a zpět.

### Rozřezávání:

Když používáte ruční brusku k rozřezávání, vyhněte se jejímu naklápění v rovině řezu. Řezný kotouč musí mít bezchybnou řeznou hranu. Pro řezání tvrdého kamene je nevhodnější diamantový řezný kotouč.

## ČIŠTĚNÍ A ÚDRŽBA

! Před čištěním a údržbou, vždy vytáhněte přívodní kabel nářadí ze zásuvky.

Vaše nářadí nepotřebuje žádné dodatečné mazání nebo údržbu. Nejsou v něm žádné Vámi opravitelné části.

Nikdy nepoužívejte vodu nebo chemická čisticíidla na čištění vašeho nářadí. Utřete ho suchou tkaninou.

Udržujte otvory ventilátoru motoru čisté.

Pokud spatříte v prostoru motoru velmi slabé jiskření, je Vaše nářadí v pořádku. Při zvýšeném jiskření se jedná o závadu na motoru.

Nikdy nečistěte žádnou část nářadí tvrdým, ostrým a nebo drsným předmětem.

### Kontrola a výměna uhlíků (H)

Uhlíky je nutno pravidelně kontrolovat. Provozem nářadí dochází k jejich postupnému opotřebení.

Sejměte držáky uhlíků a vyčistěte uhlíky.

V případě opotřebení vyměňte oba uhlíky současně.

Přípevněte držáky uhlíků .

Po připevnění nových uhlíků nechte nářadí běžet 5 minut bez zátěže.

! Používejte výhradně uhlíky správného typu.

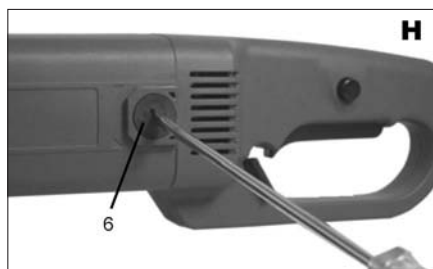

### Uskladnění při dlouhodobějším nepoužívání

Nářadí neskladujte na místě, kde je vysoká teplota.

Pokud je to možné, skladujte zařízení na místě se stálou teplotou a vlhkostí.

### Řešení problémů

Přestože je Vaše úhlová bruska je velmi jednoduchá na obsluhu, pokud máte nějaké problémy, zkontrolujte následující:

1. Pokud Vaše úhlová bruska nefunguje, zkontrolujte přívod el. energie.
2. Pokud se kotouč v brusce chvěje nebo vibruje, zkontrolujte, zda je vnější obruba pevně dotažená a zkontrolujte, zda je kotouč správně upevněn.
3. Pokud zjistíte, že je kotouč poškozený, nepoužívejte ho, protože poškozený kotouč by se mohl roztrhnout a způsobit vážná poranění. Vyjměte ho a vyměňte za nový.
4. Pokud obrábíte hliníkové nebo jiné podobné měkkí slitiny, kotouč se rychle zanesse a nebude efektivně brousit.
5. Pokud závadu nelze odstranit, odevzdejte nářadí do autorizovaného servisu na opravu.

### Přetížení

Přetížení nářadí způsobí poškození motoru vaší úhlové brusky. Může se tak stát, pokud úhlovou brusku vystavíte nadměrnému zatížení po delší čas.

Za žádných okolností nevyvíjejte na brusku velký tlak, aby jste urychlili práci.

Pokud na brusné kotouče vyvíjíte menší tlak, pracují efektivněji a vy předejete poškození kotouče nebo brusky po dobu provozu.

Pokud se bruska příliš zahřeje, nechejte ji běžet bez zátěže 2 – 3 minuty, dokud nevychladne na normální provozní teplotu.

### TECHNICKÉ ÚDAJE

Vstupní napětí	230 V
Vstupní kmitočet	50 Hz
Příkon	2000W
Otáčky naprázdno	6000 min <sup>-1</sup>
Průměr kotouče	230 mm
Závit vřetena	M14
Hmotnost	4,5 kg
Třída ochrany	□ / II.

Úroveň akustického tlaku měřená podle EN 60745:

LpA (akustický tlak)	100 dB (A)	KpA=3
LWA (akustický výkon)	111 dB (A)	KwA=3

### Učiňte odpovídající opatření k ochraně sluchu !

Používejte ochranu sluchu, vždy když akustický tlak přesáhne úroveň 80 dB (A).

Vážená efektivní hodnota zrychlení podle EN 60745:  
5,44 m/s<sup>2</sup> K = 1,5

Výstraha: Hodnota vibrací během aktuálního použití elektrického ručního nářadí se může lišit od deklarované hodnoty v závislosti na způsobu, jakým je nářadí použito a v závislosti na následujících okolnostech: Způsob použití el. nářadí a druh rezaného anebo vrтанého materiálu, stav nářadí a způsob jeho udržování, správnost volby používaného příslušenství a zabezpečení jeho ostrosti a dobrého stavu, pevnost uchopení rukojeti, použití antivibračních zařízení, vhodnost použití el. nářadí pro účel pro, který bylo projektované a dodržování pracovních postupů dle pokynů výrobce.

V případě, že je toto nářadí používáno nevhodně, může způsobit syndrom chvění ruky-ramene.

Výstraha: Pro upřesnění je potřeba vzít do úvahy úroveň působení vibrací v konkrétních podmínkách používání ve všech provozních režimech, jako je doba, kdy je ruční nářadí kromě doby provozu vypnuté a kdy běží naprázdno a tedy nevykonává práci. Toto může výrazně snížit úroveň expozice během celého pracovního cyklu.

Minimalizujte riziko vlivu otřesů, používejte ostrá díla, vrtáky a nože.

Nářadí udržujte v souladu s těmito pokyny a zabezpečte jeho důkladné mazání.

Při pravidelném používání nářadí investujte do antivibračního příslušenství.

Nářadí nepoužívejte při teplotách nižších než 10 °C.

Svoji práci si naplánujte tak, aby jste si práci s el. nářadím produkujícím vysoké chvějí rozložili na více dní.

Změny vyhrazeny.

### OCHRANA ŽIVOTNÍHO PROSTŘEDÍ ZPRACOVÁNÍ ODPADŮ



Elektronářadí, příslušenství a obaly by měly být dodány k opětovnému zhodnocení nepoškozujícím životní prostředí.

### Nevyhazujte elektronářadí do domovního odpadu!

Podle evropské směrnice WEEE (2002/96/ES) o starých elektrických a elektronických zařízeních a její aproximace v národních zákonech musí být neupotřebitelné elektronářadí odevzdáno v místě koupě podobného nářadí, nebo v dostupných sběrných střediscích určených ke sběru a likvidaci elektronářadí. Takto odevzdané elektronářadí bude shromážděno, rozebráno a dodáno k opětovnému zhodnocení nepoškozujícím životní prostředí.

Výrobek splňuje požadavky dle směrnice RoHS (2002/95/EC).

### ZÁRUKA

V přiloženém materiálu najdete specifikaci záručních podmínek.

### Datum výroby

Datum výroby je zakomponováno do výrobního čísla uvedeného na štítku výrobku. Výrobní číslo má formát AAAA-CCCC-DD-HHHHH - kde CCCC je rok výroby a DD je měsíc výroby.

## ES PROHLÁŠENÍ O SHODĚ

*My, dovozce do EU*  
**WETRA-XT, ČR s.r.o.**  
Náchodská 1623  
193 00 Praha 9, Czech Republic  
IČO: 25632833  
*prohlašujeme, že výrobek*

**Typ:** AE3U200Ni  
**Název:** Úhlová bruska  
**Technické parametry**

Hodnoty napájení	230V~50Hz
Příkon	2000W
Otáčky naprázdno	6000min <sup>-1</sup>
Průměr kotouče	230mm

*splňuje všechna příslušná ustanovení následujících předpisů Evropských společností:*

EC Machinery Directive (MD)	2006/42/EC (98/37/EC)
EC Low Voltage Directive (LVD)	2006/95/EC
EC Electromagnetic Compatibility Directive (EMC)	2004/108/EC

*Testování výrobku a ES přezkoušení typu provedla autorizovaná firma:*  
Intertek Testing Services Shanghai, Building No 86, 1198 Qinzhou Road North  
Shanghai, 200233, China

*Vlastnosti a technické specifikace výrobku odpovídají následujícím normám EU :*

- EN 60745-1
- EN 60745-2-3
- EN 55014-1
- EN 55014-2
- EN 61000-3-2
- EN 61000-3-3

*Osvědčení a výsledky testování jsou zaznamenány v následujících certifikátech a test-repotech:*

Certifikát č.: SH09120041-V1	Test Report č. SH09120041-001
---------------------------------	----------------------------------

*Osoba pověřená kompletací technické dokumentace:*  
Alexandr Herda, general manager  
WETRA-XT, ČR s.r.o.  
Náchodská 1623  
193 00 Praha 9, Czech Republic

**Datum:** 2010-03-12

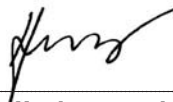

**Alexandr Herda, general manager**



Praha, 2010-03-12

**Originál ES PROHLÁŠENÍ O SHODĚ**

SK

## AE3U200Ni - UHLOVÁ BRÚSKA 200W

## VŠEOBECNÉ BEZPEČNOSTNÉ POKYNY

## Tieto bezpečnostné pokyny si starostlivo preštudujte, zapamätajte a uschovajte

Upozomenie! Pri používaní elektrických strojov a elektrického náradia je nutné rešpektovať a dodržiavať nasledujúce bezpečnostné pokyny z dôvodu ochrany pred úrazom elektrickým prúdom, zranením osôb a nebezpečím vzniku požiaru. Výrazom „elektrické náradie“ je vo všetkých nižšie uvedených pokynoch myslený nielen náradie napájané z elektrickej siete (napájacím káblom) ale i náradie napájané z akumulátoru. (bez napájacieho kábla).

## 1. Pracovné prostredie

a) Udržujte pracovný priestor v čistom stave a dobre osvetlený. Neporiadok a tmavé miesta na pracovisku bývajú príčinou úrazov. Odložte náradie, ktoré práve nepoužívate.

b) Nepoužívajte elektrické náradie v prostredí s nebezpečenstvom vzniku požiaru alebo výbuchu, to znamená v miestach, kde sa vyskytujú horľavé kvapaliny, plyny alebo prach. V elektrickom náradí vznikajú iskry, ktoré môžu byť príčinou vznietenia prachu alebo výparov. Zabráňte zvieratám prístup k náradiu.

c) Pri používaní el. náradia zabráňte prístupu nepovolancých osôb do pracovného priestoru, najmä detí. Ak budete vyrušovaní, môžete stratiť kontrolu nad pracovnou činnosťou. V žiadnom prípade nechávajte el. náradie bez dohľadu.

## 2. Elektrická bezpečnosť

a) Vidlica napájacieho kábla elektrického náradia musí zodpovedať sieťovej zásuvke. Nikdy akýmkoľvek spôsobom neupravujte el. prívodný kábel. Náradie, ktoré má na vidlici prívodnej strany ochranný kolík, nikdy nepripájajte rozvodkami alebo inými adaptérmi. Neopúšťajte vidlice a zodpovedajúce zásuvky zriazlia nebezpečenstvo úrazu elektrickým prúdom. Poškodené alebo zamotané prívodné káble zvyšujú nebezpečenstvo úrazu elektrickým prúdom. Ak sa sieťová šnúra poškodí, musí sa nahradiť osobitou sieťovou šnúrou, ktorú možno dostať u výrobcu alebo jeho obchodného zástupcu.

b) Vyvarujte sa dotyku tela s uzemnenými plochami, ako napr. potrubné systémy, telesa ústredného kúrenia, šporáky a chladničky. Nebezpečenstvo úrazu elektrickým prúdom je väčšie, ak je Vaše telo spojené so zemou.

c) Nevystavujte elektrické náradie dažďu, vlhku alebo vode. Elektrického náradia sa nikdy nedotykajte mokrymi rukami. Elektrické náradie nikdy neumývajte pod tečúcou vodou ani ho neponárajte do vody.

d) Nepoužívajte napájací kábel k inému účelu, než pre aký je určený. Nikdy nenoste a nefahajte elektrické náradie za napájací kábel. Nevytahujte vidlicu zo zásuvky ťahom za kábel. Zabráňte mechanickému poškodeniu elektrických káblov ostrým alebo horúcim predmetom

e) El. náradie bolo vyrobené výlučne pre napájanie striedavým el. prúdom. Vždy skontrolujte, či el. napätie zodpovedá údajom uvedenému na typovom štítku.

f) Nikdy neppracujte s náradím, ktoré má poškodený el. kábel príp. vidlicu, alebo spadlo na zem a je akýmkoľvek spôsobom poškodené.

g) V prípade poškodenia predživacieho kábla vždy skontrolujte či jeho technické parametre odpovedajú údajom uvedeným na typovom štítku náradia. Ak je elektrické náradie používané vonku, používajte predživovací kábel vhodný pre vonkajšie použitie. Pri použití predživovacích bubnov je potrebné ich rozvinúť, aby nedochádzalo k ich prehriatiu.

h) Ak je elektrické náradie používané vo vlhkých priestoroch alebo vonku je povolené používať ho iba ak je zapojené do el. obvodu s prúdovým chránením  $\leq 30$  mA. Použitie el. obvodu s chránením /RCD/ znižuje riziko úrazu elektrickým prúdom.

## 3. Bezpečnosť osôb

a) Pri používaní elektrického náradia buďte pozorní a ostražití, venujte maximálnu pozornosť činnosti, ktorú práve prevádzate. Sústreďte sa na prácu. Nepracujte s elektrickým náradím ak ste unavení, alebo ste pod vplyvom drog, alkoholu alebo liekov. Aj chvíľková nepozornosť pri používaní elektrického náradia môže viesť k vážnemu poraneniu osôb. Pri práci s el. náradím nejedzte, nepite a nefajčite.

b) Používajte ochranné pomôcky. Vždy používajte ochranu očí. Používajte ochranné prostriedky odpovedajúce druhu práce, ktorú prevádzate. Ochranné pomôcky ako napr. respirátor, bezpečnostná obuv s protišmykovou úpravou, pokrývka hlavy alebo ochrana sluchu, používané v súlade s podmienkami práce, znižujú riziko poranenia osôb.

c) Vyvarujte sa neúmyselnému zapnutiu el. náradia. Neprenášajte el. náradie, ktoré je pripojené k elektrickej sieti, s prstom na vypínači alebo na spúšti. Pred pripojením k elektrickému napätiu sa uistite, či vypínač alebo spúšť sú v polohe „vypnuté“. Prenášanie el. náradia s prstom na vypínači alebo pripájaníe vidlice el. náradia do zásuvky zo zapnutým vypínačom môže byť príčinou vážnych úrazov.

d) Pred zapnutím el. náradia odstráňte všetky nastavovacie kľúče a nástroje. Nastavovacie kľúč alebo nástroj, ktorý zostane pripravený k otáčajúcej sa časti elektrického náradia môže byť príčinou poranenia osôb.

e) Vždy udržiavte stabilnú postoj a rovnováhu. Pracujte len tam, kam bezpečne dosiahnete. Nikdy neprečerpajte vlastnú silu. Nepoužívajte elektrické náradie, ak ste unavení.

f) Obliekajte sa vhodným spôsobom. Používajte pracovné oblečenie. Nenoste voľné oblečenie ani šperky. Dbajte na to, aby sa vaše vlasy, oblečenie, rukavice alebo iná časť Vašho tela nedostala do prílišnej blízkosti rotujúcich alebo rozpalených častí el. náradia.

g) Pripojte el. náradie k odsávaniu prachu. Ak má el. náradie možnosť

pripojenia zariadenia na zachytávanie alebo odsávanie prachu, uistite sa, že došlo k jeho riadnemu pripojeniu a používaniu. Použitie takýchto zariadení môže obmedziť nebezpečenstvo vznikajúce prachom.

h) Pevné upevnite obrobok. Použite stolársku svorku alebo zverák pre upevnenie obrobku, ktorý budete obrábať.

i) Nepoužívajte akékoľvek náradie ak ste pod vplyvom alkoholu, drog, liekov alebo iných omamných či návykových látok.

## 4. Používanie a starostlivosť o elektrické náradie.

a) El. náradie vždy odpojte od el. siete v prípade akéhokoľvek problému pri práci, pred každým čistením alebo údržbou, pri každom presune a pri ukončení činnosti! Nikdy neppracujte s el. náradím, ak je akýmkoľvek spôsobom poškodené.

b) Ak začne náradie vydávať abnormálny zvuk alebo zápach, okamžite ukončite prácu.

c) Elektrické náradie nepretahujte. Elektrické náradie bude pracovať lepšie a bezpečnejšie, ak s ním budete pracovať v otáčkach, pre ktoré bolo navrhnuté. Používajte správne náradie, ktoré je určené pre danú činnosť. Vhodné náradie bude dobre a bezpečne vykonávať prácu, pre ktorú bolo vyrobené.

d) Nepoužívajte elektrické náradie, ktoré nemožno bezpečne zapnúť a vypnúť ovládacím vypínačom. Používajte takého náradia je nebezpečné. Vadný vypínač musí byť opravený certifikovaným servisom.

e) Odpojte náradie od elektrickej siete predtým, než začnete prevádzať jeho nastavenie, výmenu príslušenstva alebo údržbu. Toto opatrenie obmedzí nebezpečenstvo náhodného spustenia.

f) Nepoužívané elektrické náradie uschovajte tak, aby bolo mimo dosahu detí a nepovolancých osôb. Elektrické náradie v rukách neskúsených užívateľov môže byť nebezpečné. Elektrické náradie skladujte na suchom a bezpečnom mieste.

g) Starostlivo udržiavte elektrické náradie v dobrom stave. Pravidelne kontrolujte nastavenie pohybujúcich sa častí a ich pohyblivosť. Kontrolujte či nedošlo k poškodeniu ochranných krytov alebo iných častí, ktoré môžu ohroziť bezpečnú funkciu elektrického náradia. Ak je náradie poškodené, pred ďalším použitím zaistite jeho opravu. Mnoho úrazov je spôsobené nesprávnou údržbou elektrického náradia.

h) Rezacie nástroje udržiavte ostré a čisté. Správne udržiavané a naostrené nástroje uľahčujú prácu, obmedzujú nebezpečenstvo úrazu a práce s nimi sa lepšie kontroluje. Použitie ineho príslušenstva než toho, ktoré je uvedené v návode na obsluhu alebo doporučené dovozcom môže spôsobiť poškodenie náradia a byť príčinou úrazu.

i) Elektrické náradie, príslušenstvo, pracovné nástroje atď. používajte v súlade s týmito pokynmi a takým spôsobom, ktorý je predpísaný pre konkrétne elektrické náradie a to s ohľadom na dané podmienky práce a druh prevádzkovej práce. Používané náradia na iné účely, než pre aké je určené, môže viesť k nebezpečným situáciám.

## 5. Používanie akumulátorového náradia

a) Pred vložením akumulátoru sa uistite, že je vypínač v polohe „0-vypnuté“. Vloženie akumulátoru do zapnutého náradia môže byť príčinou nebezpečných situácií.

b) K nabíjaniu akumulátoru používajte len nabíjajúce predpísané výrobcom. Použitie nabíjajúceho pre iný typ akumulátoru môže mať za následok jeho poškodenie a vznik požiaru.

c) Používajte iba akumulátory určené pre dané náradie. Použitie iných akumulátorov môže byť príčinou úrazu alebo vzniku požiaru.

d) Ak nie je akumulátor používaný, uschovávajte ho oddelene od kovových predmetov ako sú svorky, kľúče, skrutky a iné drobné kovové predmety, ktoré by mohli spôsobiť spojenie jedného kontaktu akumulátoru s druhým. Vyskratovanie akumulátoru môže zapríčiniť úraz, popálenie alebo vznik požiaru.

e) S akumulátormi zaobchádzajte šetrne. Pri nešetrnom zaobchádzaní môže z akumulátoru uniknúť chemická látka. Vyvarujte sa kontaktu s ňou. Ak predsa dôjde ku kontaktu s touto chemickou látkou, vymyte postihnuté miesto prúdom tečúcej vody. Ak sa chemická látka dostane do očí, vyhľadajte ihneď lekársku pomoc. Chemická látka z akumulátoru môže spôsobiť vážne poranenie.

## 6. Servis

a) Nevymieňajte časti náradia, neprevádzkajte samy opravy, ani iným spôsobom nezasaďte do konštrukcie náradia. Opravy náradia zverte kvalifikovaným osobám.

b) Každá oprava alebo úprava výrobku bez oprávnenia našej spoločnosti je neprípustná (môže spôsobiť úraz, alebo škodu užívateľovi).

c) Elektrické náradie vždy nechajte opraviť v certifikovanom servisnom stredisku. Používajte iba originálne alebo doporučené náhradné diely. Zaistite tak bezpečnosť Vás i Vašho náradia.

## **DOPLŇUJÚCE BEZPEČNOSTNÉ POKYNY**

- Pred použitím si prosím prečítajte tieto bezpečnostné pokyny a starostlivo ich uchovajte.

**! - Tento symbol označuje nebezpečenstvo zranenia, alebo poškodenia zariadenia .**

! V prípade nedodržania pokynov uvedených v tejto príručke, hrozí riziko úrazu.

- Zariadenie zodpovedá platným technickým predpisom a normám.

! Okrem brúsnych, rezných a diamantových kotúčov nepoužívajte iné príslušenstvo.

! Nikdy nepoužívajte náradie bez ochranného krytu.

! Používajte vždy ochranu očí ( ochranné okuliare resp. ochranný štít) a sluchu.

! Nepoužívajte nijaké rezacie a brúsne kotúče na bočné brúsenie.

! Postarajte sa o to aby počas prašnej práce boli vetracie otvory voľné.

! Pri rezaní do stien skontrolujte , či sa v stenách nenachádza el. vedenie ( detektorom na kov).

! Brúsny kotúč nikdy nechladte vodou.

! Nedotýkajte sa obrobu po opracovaní, môže byť horúci.

! Brúsku nikdy nepripevňujte k pracovnému stolu, ani žiadnym iným spôsobom.

! Presvedčte sa, že počet otáčok uvedený na brúsnom kotúči je vyšší alebo rovnaký, ako počet otáčok uhlovej brúsky uvedený na typovom štítku.

! Nerežte materiál, ktorý vyžaduje rez o maximálnej hĺbke presahujúcej hĺbku brúsneho kotúča.

! Nerežte a nebrúste ľahké kovy s obsahom horčíku vyšším ako 80%, pretože takéto kovy sú horľavé.

! Dbajte na to, aby brúsny kotúč mal správne rozmery a bol na vreteno správne upevnený.

! S brúsnymi kotúčmi zaobchádzajte veľmi opatrne a v súlade s pokynmi, ktoré sú k brúsnemu kotúču priložené.

! Pred každým použitím brúsny kotúč prehľadnite. Nepoužívajte brúsne kotúče, ktoré sú popraskané alebo inak poškodené.

! Uistite sa, že brúsny kotúč je nasadený podľa pokynov.

! Po nasadení brúsneho kotúča nechajte brúsku bežať naprázdno na bezpečnom mieste. Pokiaľ brúška silne vibruje, alebo ak sú na brúsnom kotúči viditeľné poškodenia okamžite brúsku vypnite a pokúste sa zistiť príčinu.

! Nepoužívajte redukcie alebo iné pomocné diely k nasadeniu brúsnych kotúčov pre odlišný priemer vretena.

! Dbajte na to, aby bol materiál riadne podoprený alebo upevnený.

! Nikdy nepoužívajte upichovací kotúč k odstráneniu ostrín.

! Dbajte na to, aby iskry nemohli nikoho zasiahnuť a aby nemohli zapáliť horľavé látky.

! S brúskou nepracujte pokiaľ niekto stojí v línii brúsneho kotúča. Zabezpečte aby bol pracovný priestor okolo vás čistý.

! Zaisťovacie tlačidlo kotúča (3) stlačte len vtedy, pokiaľ

motor a vreteno brúsky už úplne zastavili !

! Pamätajte na to že brúsny kotúč sa po vypnutí brúsky bude zotrvačnosťou ešte chvíľu dotáčať.

! Vždy používajte pomocnú rukoväť, ktorá je dodávaná z náradím.

! Strata kontroly nad el. náradím môže spôsobiť poranenie.

**- Používajte ochranné prostriedky proti hluku, prachu a vibráciám !!!**

## **TIETO BEZPEČNOSTNÉ POKYNY USCHOVAJTE!!!**

### **POPIS**

Táto brúška je určená na brúsenie a rozbrusovanie kovových materiálov.

- 1 Vypínač
- 2 Bočná rukoväť
- 3 Zaisťovacie tlačidlo kotúča
- 4 Vreteno
- 5 Ochranný kryt
- 6 Držiak uhlíkov
- 7 Šrób ochranného krytu
- 8 Podložka
- 9 Brúsny kotúč
- 10 Uťahovacia matica
- 11 Doťahovací kľúč
- 12 Poistné tlačidlo
- 13 Imbusový kľúč
- 14 Ovládač otočenia rukoväte

**Pozn. : Brúsny kotúč (9), nie je súčasťou príslušenstva brúsky.**

### **PIKTOGRAMY**

Piktogramy uvedené na obalu výrobku :

- a) Hodnoty napájania
- b) Príkon
- c) Otáčky naprázdno
- d) Priemer brúsneho / rezného kotúča
- e) Závit vretena

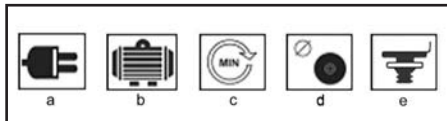

### **POUŽITIE A PREVÁDZKA**

Náradie ASIST je určené výhradne pre domáce alebo hobby použitie.

Výrobca a dovozca nedoporučujú používať toto náradie v extrémnych podmienkach a pri vysokom zatažení.

Akékoľvek ďalšie doplňujúce požiadavky musia byť predmetom dohody medzi výrobcou a odberateľom.

### Nasadenie bočnej rukoväte (B)

Dodané bočná rukoväť (2) je možné naskrutkovať do troch pozícií.

Pre praváka je vhodná pozícia 2a, pre ľaváka 2b, a v prípade použitia rezného kotúča je vhodná pozícia 2c.

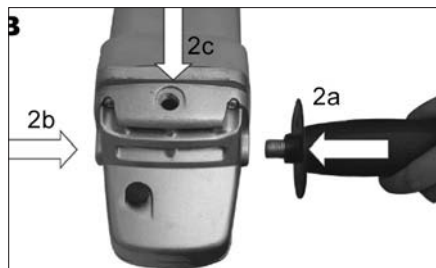

### Ako pripevniť a odstrániť ochranný kryt (C)

Uvoľníte imbusovým kľúčom (13) skrutku upínajúcej svorky krytu (7). Nasadíte ochranný kryt (5) podľa obrázku (C) a skrutku pevne utiahnete.

Ochranný kryt odstránite opačným postupom.

! Brúsku nikdy nepoužívajte bez ochranného krytu.

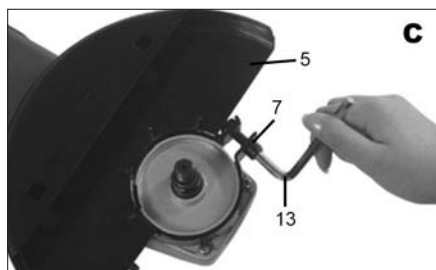

### Ako nasadiť a odstrániť brúsny kotúč (D,E)

! Pred nasadením alebo odstránením brúsneho kotúča vždy vytiahnite privodnú šnúru brúsky zo zásuvky. Položte brúsku na stôl vretenom nahor.

Pripevnite ochranný kryt (5) podľa pokynov uvedených vyššie.

Na vreteno (4) nasadíte podložku (8).

Na podložku nasadíte brúsny kotúč (9).

Na vreteno naskrutkujete uťahovaciu maticu (10).

Stlačíte zaistovacie tlačítko (3) a priloženým kľúčom (11) pevne dotiahnete uťahovaciu maticu (10). V prípade použitia brúsneho kotúča kotúč, zatiahnete uťahovaciu maticu (10) vodiacim výstupkom nadol (E1).

V prípade použitia rezného kotúča, zatiahnete uťahovaciu maticu (10) vodiacim výstupkom nahor (E2).

! Zaisťovacie tlačítko vretena (3) stlačte len vtedy, pokiaľ motor a vreteno brúsky už úplne zastavili! Zaisťovacie tlačítko vretena (3) musíte držať stlačené po celú dobu vymieňania kotúča.

Uvoľníte zaisťovacie tlačítko.

Brúsny kotúč odstránite opačným postupom.

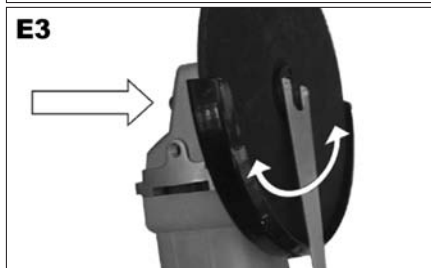
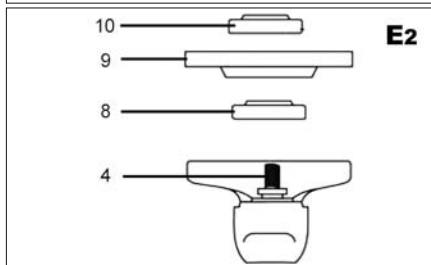
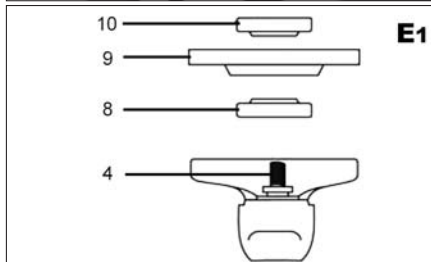
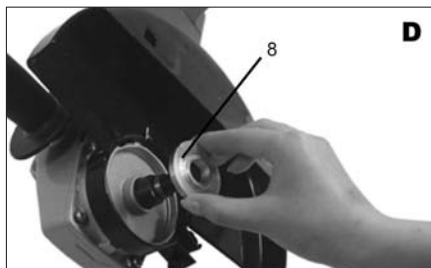

### Zapnutie a vypnutie (F)

Brúsku spustíte stlačením vypínača (1) a poistného tlačidla (12)

Brúsku vypnete uvoľnením vypínača (1)

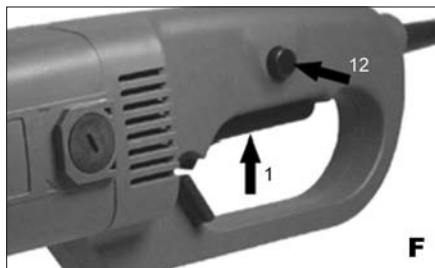

### Použitie otočnej rukoväte (G)

Brúska AE3U200Ni je vybavená otočnou rukoväťou. Potiahnite ovládač otočenia rukoväte (14) von a môžete ju otočiť do troch polôh (0°, 90°, -90°) potom ovládač uvoľnite.

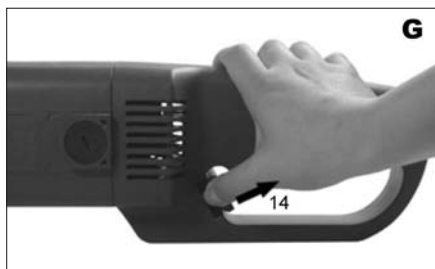

### Typy pre prácu

! Vždy počkajte kým sa kotúč po zapnutí nedostane do plných obrátok, predtým ako začnete pracovať.

! Dávajte si pozor aby sa kábel brúsky nedostal do prílišnej blízkosti brúsneho kotúča a nedošlo k jeho poškodeniu.

! Pri zapínaní alebo vypínaní prístroja dbajte na to aby bol brúsny kotúč vždy mimo opracovávaného materiálu.

! Pri práci dodržiavajte pracovné prestávky, zabezpečíte si tak dlhšiu životnosť Vášho pracovného náradia.

Vaša uhlová brúska sa dá použiť na rezanie kovov, napr. na odstránenie hlavy skrutky a taktiež na čistenie/prípravu povrchov, napr. pred a po zvaraní.

Rôzne typy kotúčov umožňujú brúske, aby splnila rôzne požiadavky. Zvyčajne môžete kotúče použiť na mäkkú oceľ, nehrdzavejúcu oceľ, kameň a tehlu. Kotúče impregnované diamantmi môžete použiť na veľmi tvrdé materiály.

Ak brúsku používate na veľmi mäkké materiály, ako je napr. hliník, kotúč sa skoro zanesie a musíte ho vymeniť.

Ak režete otvory, uistite sa, že kotúč je zarovnaný s otvorom. Skrútenie kotúča môže spôsobiť jeho zničenie. Ak režete iba tenkú vrstvu, podložte materiál, pretože pri hlbšom vniknutí sa zvyšuje nebezpečenstvo poškodenia.

Pri rezaní kameňa alebo tehly vám odporúčame použiť odsávač prachu.

### Brúsenie nahrubo:

Pre dosiahnutie najlepších výsledkov pri brúsení nahrubo držte brúsny kotúč v uhle medzi 15° a 20° k povrchu obrobku a pohybujte ním po obrobku rovnomerne dopredu a späť.

### Rozrezávanie:

Pokiaľ používate ručnú brúsku k rozrezávaniu, vyhňte sa jej naklápaniu v rovine rezu. Rozbrusovací kotúč musí mať bezchybnú reznú hranu. Pre rezanie tvrdého kameňa je najvhodnejší diamantový rezný kotúč.

### ČISTENIE A ÚDRŽBA

! Pred čistením a údržbou, vždy vytiahnite prívodný kábel náradia zo zásuvky.

Vaše zariadenie nepotrebuje žiadne dodatočné mazanie alebo údržbu. Nie sú v ňom žiadne vami opraviteľné časti.

Nikdy nepoužívajte vodu alebo chemické čistiadla na čistenie vášho zariadenia. Uterajte ho suchou tkaninou.

Udržujte rámy ventilátorov motora čisté.

Ak zbadáte slabé iskry v rámoch ventilátor, je to normálne a nepoškodí to vaše zariadenie. Pri enormnom zvýšení iskrenia sa jedná o závalu.

Nikdy nečistite žiadnu časť prístroja tvrdým, ostrým alebo drsným predmetom.

### Kontrola a výmena uhlíkov (H)

Uhlíky sa musia pravidelne kontrolovať. Prevádzkou náradia dochádza k ich postupnému opotrebovaniu.

Odmontujte držiaky uhlíkov a vyčistite uhlíky.

V prípade opotrebovania vymeňte obidva uhlíky súčasne.

Namontujte držiaky uhlíkov.

Po vložení nových uhlíkov nechajte náradie bežať 5 min naprázdno.

! Používajte výhradne uhlíky správneho typu.

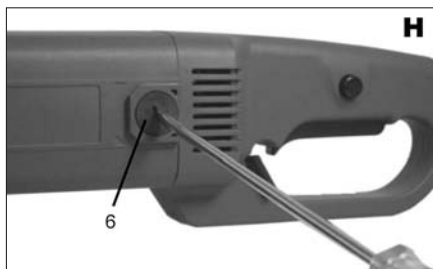

### Uskladnenie pri dlhodobejšom nepoužívaní

Zariadenia neskladujte na mieste s vysokou teplotou.

Pokiaľ je možné skladujte zariadenia na mieste so stálou teplotou a vlhkosťou.

### Riešenie problémov

Napriek tomu, že vaša uhlová brúska je veľmi jednoduchá na obsluhu, ak máte nejaké problémy, skontrolujte nasledovné:

1. Ak vaša uhlová brúska nepracuje, skontrolujte zá-suvku.
2. Ak sa kotúč v brúske chveje alebo vibruje, skontro-lujte, či je vonkajšia obruba pevná a skontrolujte, či je kotúč správne umiestnený .
3. Ak zbadáte nejaký znak, že je kotúč poškodený, nepoužívajte ho, pretože poškodený kotúč by sa mohol rozpadnúť. Vyberte ho a vymeňte za nový. Staré kotúče odstraňujte rozumne.
4. Ak pracujete na hliníkovom alebo na podobne mäkkej zliatine, kotúč sa čoskoro zanesie a nebude efektívne brúsiť.
5. Ak je chyba neodstrániteľná, vráťte nástroj autorizovanému zástupcovi alebo servisnému zástupcovi na opravu.

### Pretiaženie

Pretiaženie spôsobí poškodenie motora vašej uhlovej brúsky. Môže sa tak stať, ak vašu uhlovú brúsku vysta-víte nadmernému zaťaženiu na dlhší čas.

Za žiadnych okolností nevyvíjajte na brúsku veľký tlak, aby ste si urýchlili prácu.

Ak na brúsne disky vyvíjate menší tlak, pracujú efektívnejšie a vy sa vyhnete pádu vášho zariadenia v rýchlosti.

Ak sa brúska príliš zohreje, nechajte ju pracovať bez zaťaženia 2 – 3 minúty, kým nevychladne na normálnu prevádzkovú teplotu.

### TECHNICKÉ ÚDAJE

Vstupné napätie	230 V
Vstupný kmitočet	50 Hz
Príkon	2000W
Otáčky naprázdno	6000 min <sup>-1</sup>
Priemer kotúča	230 mm
Závit vretena	M14
Váha	4,5 kg
Trieda ochrany	□ / II.

Úroveň akustického tlaku meraná podľa EN 60745:

LpA (akustický tlak)	100 dB (A)	KpA=3
LWA (akustický výkon)	111 dB (A)	KwA=3

Učinite zodpovedajúce opatrenia k ochrane sluchu

Používajte ochranu sluchu, vždy keď akustický tlak presiahne úroveň 80 dB (A)

Vážená efektívna hodnota zrýchlenia podľa EN 60745:

$$5,44 \text{ m/s}^2 \quad K=1,5$$

! Výstraha:

Hodnota emisie vibrácií počas aktuálneho použitia elektrického ručného náradia sa môže líšiť od deklarovanej hodnoty v závislosti od spôsobu, akým je náradie použité a v závislosti od nasledovných podmienok::

Spôsob použitia el. náradia a druh rezaného alebo vrтанého materiálu. Stav náradia a spôsob jeho udržiavania. Správnosť voľby používaného príslušenstva a zabezpečenie jeho ostrosti a dobrého stavu. Pevnosť uchopenia rúkavítí, použitie

antivibračných zariadení. Vhodnosť použitia el. náradia na účel pre ktorý je naprojektované a dodržiavanie pracovných postupov podľa pokynov výrobcu .

Ak tohto náradie nie je vhodne používané, môže spôsobiť syndróm chvenia ruky-ramena.

! Výstraha: Na spresnenie je potrebné zobrať do úvahy úroveň pôsobenia vibrácií v konkrétnych podmienkach použitia vo všetkých častiach prevádzkového cyklu, ako sú doby, keď je ručné náradie okrem doby prevádzky vypnuté a keď beží naprázdno a teda nevykonáva prácu. Toto môže výrazne znížiť úroveň expozície počas celého pracovného cyklu.

Minimalizujte riziko vplyvu otrasov, používajte ostré dláta, vrtáky a nože.

Náradie udržiujte v súlade s týmito pokynmi a zabezpečte jeho dôkladné mazanie (ak sa to požaduje).

Pri pravidelnom používaní náradia investujte do antivibračného príslušenstva.

Náradie nepoužívajte pri teplotách nižších ako 10 °C.

Svoju prácu si naplánujte tak, aby ste si prácu s el. ručným náradím produkujúce vysoké chvenia rozložili na viacero dní.

Zmeny vyhradené!

### OCHRANA ŽIVOTNÉHO PROSTREDIA SPRACOVANIE ODPADU



Elektronáradie, príslušenstvo a obaly by mali byť do-dané k opätovnému zhodnoteniu nepoškodzujúcemu životné prostredie.

**Nevyhadzujte elektronáradie do domového odpadu!**

Podľa európskej smernice WEEE (2002/96/ES) o sta-rych elektrických a elektronických zariadeniach a jej aproximácie do národných zákonov neupotrebitelné elektronáradie odovzdajte v predajni pri nákupe po-dobného náradia, alebo v dostupných zberných strediskách určených na zber a likvidáciu elektronáradia. Takto odovzdané elektronáradie bude zhromaždené, rozrobené a dodané k opätovnému zhodnoteniu nepo-škodzujúcemu životnému prostrediu.

Výrobok spĺňa požiadavky podľa smernice RoHS (2002/95/EC)

### ZÁRUKA

Špecifikáciu záručných podmienok nájdete v záruč-nom liste.

Dátum výroby.

Dátum výroby je zakomponovaný do výrobného čísla uvedeného na štítku výrobku. Výrobné číslo má formát AAAA-CCCC-DD-HHHHH , kde CCCC je rok výroby a DD je mesiac výroby.

## ES PREHLÁSENIE O ZHODE

*My, dovozca do EU*  
**WETRA-XT, ČR s.r.o.**  
Náchodská 1623  
193 00 Praha 9, Czech Republic  
IČO: 25632833  
*prehlasujeme, že výrobok*

**Typ:**

**AE3U200Ni**

**Názov:**

**Uhlová brúska**

**Technické parametre**

Hodnoty napájania	230V~50Hz
Príkon	2000W
Otáčky bez záťaže	6000min <sup>-1</sup>
Priemer kotúča	230mm

*splňuje všetky príslušné ustanovenia nasledujúcich predpisov Európskej únie:*

EC Machinery Directive (MD)	2006/42/EC (98/37/EC)
EC Low Voltage Directive (LVD)	2006/95/EC
EC Electromagnetic Compatibility Directive (EMC)	2004/108/EC

*Testovanie výrobku a ES preskúšanie typu vykonala autorizovaná firma:*

Intertek Testing Services Shanghai, Building No 86, 1198 Qinzhou Road North  
Shanghai, 200233, China

*Vlastnosti a technické špecifikácie výrobku odpovedajú nasledujúcim normám Európskej únie :*

EN 60745-1  
EN 60745-2-3  
EN 55014-1  
EN 55014-2  
EN 61000-3-2  
EN 61000-3-3

*Osvečenie a výsledky testovania sú zaznamenané v nasledujúcich certifikátoch a test-reportoch:*

Certifikát číslo: SH09120041-V1	Test Report číslo: SH09120041-001
------------------------------------	--------------------------------------

*Osoba poverená kompletáciou technickej dokumentácie:*

Alexandr Herda, general manager  
WETRA-XT, ČR s.r.o.  
Náchodská 1623  
193 00 Praha 9, Czech Republic

**Dátum:** 2010-03-12

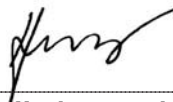

**Alexandr Herda, general manager**



Praha, 2010-03-12

**H****AE3U200Ni - SAROKCSISZOLÓ 2000W****Általános biztonsági utasítások****A következő biztonsági utasításokat figyelmesen olvassa el, jegyezze meg és őrizze meg.**

Felvezetés! Az elektromos gépek és szerzők használata esetén fontos respektálni és betartani a következő biztonsági utasításokat az elektromos áram által okozott balesetek, személyi sérülések és a tűz keletkezése veszélyének megelőzésének szempontjából. Az „elektromos szerzők” kifejezés magába foglalja nemcsak az elektromos áram által táplált (kábelen keresztül), de az akkumulátorból táplált szerzőket is (kábel nélkül).

**1. Munkavégzési terület**

a) A munkavégzési területet tartsa tisztán és jól megvilágítva.  
A rendtelenség és a nem megfelelő megvilágítás gyakran a balesetek okozói. Rajka el a szerzőkatom, amelyeket éppen nem használ.  
b) Ne használjon elektromos szerzőkatom olyan környezetben, ahol tűz vagy robbanásveszély állhat fenn, tehát olyan helyeken, ahol gyúlékony folyadékok, gázok vagy porok találhatóak. Az elektromos szerzőkatomokban szikrák keletkeznek, melyek előidézhetik a porok és gőzök gyulladását. Gondoskodjon arról, hogy az állatok ne férjenek hozzá a szerzőkatomhoz.

c) Az elektromos szerzőkatom használatakor akadályozzák meg az illetéktelen személyek, főleg a gyerekek bejárást a munkavégzési területre. Ha zavarva vannak a munka közben, elvezethetik a kontrollt a munkatevékenység felett. Semmi esetre se hagyja az elektromos szerzőkatomot felügyelet nélkül.

**2. Biztonsági utasítások elektr. árammal való munkavégzéskor**

a) Az elektromos szerzőkatom kábelének hálózati csatlakozójának meg kell felelnie az aljzattal. Soha semmilyen körülmények között ne hajtsanak végre módosításokat az elektromos kábelben. Uyan szerzőkatomra, amely elektromos csatlakozója védőérintkezéssel van ellátva, soha ne használjunk elosztót, sem egyéb adaptert.. A sérteletlen hálózati csatlakozók és a megfelelő aljzatok csökkentik az elektromos áram által okozott sérülés veszélyét. A sérült vagy őszegubancolt kábelek növelik az elektromos áram által okozott sérülés veszélyét. Abban az esetben, ha a hálózati kábel megsérült, ezt cseréljük speciális hálózati kábelre, amelyet a gyártóról, illetve ennek üzleti képviselőjénél szerezhet be.

b) Óvakodjanak a testrészek érintkezésétől a földelt területtel, például az csövezetekkel, központi fűtőtestek, gáztűzhelyek és hűtőszekrények esetében. Az elektromos áram által okozott sérülések veszélye nagyobb, ha az Ön teste érintkezésben áll a földdel.

c) Az elektromos szerzőkatomok ne tegye ki az eső, pára és víz hatásainak. Az elektromos szerzőkatomhoz sose nyúljunk vizes kézzel. Sose mossa folyóvízzel alát vagy ne mártsa be víz alá az elektromos szerzőkatomat.

d) Sose használja az elektromos kábelét más célokra, mint ami a rendeltetése. Soha ne húzzák vagy hordozzák az elektromos szerzőkatomot az elektromos kábelük által. Soha a kábelen keresztül húzzák ki az elektromos szerzőkatom hálózati csatlakozóját az aljzattól. A csatlakozódugót ne húzzák a kábelnél fogva. Úgyjeljen, hogy az elektromos csatlakozókábel ne sértsük meg eles, sem törni tárgyval.

e) Az elektromos szerzőkatom kizárólag válogatrammal való működésre voltak kigyártva. Mindig ellenőrizze le, hogy a hálózati feszültség megfelelő-e a szerzőkatom levő címkén feltüntetett adatokkal.

f) Sose dolgozzon olyan szerzőkatom amelynél sérült az elektromos kábele, vagy a hálózati csatlakozója, netán leeseet vagy másképpen van megsérülve.

g) Hosszabbított kábel használata esetén mindig ellenőrizze, hogy annak műszaki paraméterei megfelelelnek-e a szerzőkatom ismertető címkéjén feltüntetett adatoknak. Amennyiben az elektromos szerzőkatom a szabványban használja, alkalmazzon olyan hosszabbított kábelét, amely alkalmas a szabadban való használatra. Hosszabbított dobok használata esetén tekérje le azokat, hogy megelőzse azok túlmelegedését.

h) Amennyiben az elektromos szerzőkatom nedves környezetben vagy a szabadban használja, csak akkor szabad használni azt, ha az 30 mA-es túláramvédelemmel ellátott áramkörbe van bekötve./PCD/ védelemmel ellátott áramkör használata csökkenti az áramütés veszélyét.

**3. Személyek biztonságja**

a) Az elektromos szerzőkatom használatakor legyenek figyelmesek, maximálisan figyeljenek oda a végzett tevékenységre, amit éppen végrehajtának. Összpontosítsanak a munkára. Sose dolgozzanak elektromos szerzőkatomokkal ha fáradtak, kábítószert, alkoholt vagy gyógyszereket használnak. Egy pillanatnyi figyelmelenség az elektromos szerzőkatom használatakor komoly sérüléseket is okozhat. Az elektromos szerzőkatom használata közben ne egyenek, ne igyanak és ne dohányozzanak.

b) Használjanak munkavédelmi eszközöket. Mindig használjanak szemvédőt. Használjon olyan munkavédelmi eszközöket amelyek megfelelelnek az adott munkának. A munkavédelmi eszközök, mint pl. a respirátor, biztonsági lábbeli csúszásgátló talpazattal, fejvédő vagy hálálvédő, a munkafeltételekhez való alkalmazáshoz csökkentik a személyek sérülésének veszélyét.

c) Óvakodjanak a nem szándékos elektromos szerzőkatom beindításától. Ne helyezzenek át szerzőkatom úgy, hogy feszültség alatt van és melynek be-, kikapcsolási rajtatartják az ujjukat. A hálózatra való kapcsolás előtt győződjön meg arról, hogy a be-, kikapcsoló a „kikapcsolt” helyzetben van. A szerzőkatom áthelyezése vagy hálózati aljzatra való helyezése melyeknek be-, kikapcsolási rajtatartják az ujjukat, vagy a be-, kikapcsolójuk a „bekapcsolt” helyzetben van a balesetek okozója válhat.

d) A szerzőkatom bekapcsolása előtt távolítsa el az összes beállítókulcsot az eszközöket.

e) Mindig egyensúlyban és stabil állásban dolgozzon. Csak ott dolgozzon, ahova biztosan eléri. Sose bicskulja túl az erejét és saját képességeit. Ha fáradt, ne használja az elektromos szerzőkatomot.

f) Óltőződjön megfelelő módon. Használjon munkaruhat. Munkavégzéskor ne hordjon bő őltőzőket és ékszereket. Úgyjeljen arra, hogy az Ön haja, ruhája, kesztyűje vagy más testrésze ne kerüljön közvetlen

közbe az elektromos szerzőkatom rotációs vagy felforrósodott részeivel.

g) Kapcsolja el az elektromos berendezést a porészívőhoz.. Ha a berendezés rendelkezik porészívó vagy porlefűző csatlakozóval, győződjön meg arról hogy a porészívó berendezés megfelelelően van-e csatlakoztatva, ill. használva. Az ilyen berendezések használata meggátolhatja a por által keletkezett veszélyt.

h) A munkadarabot erősen rögzítse. A megmunkálendő munkadarab rögzítése használaton asztalos szorító vagy statut.

i) Ne használjon semmilyen szerzőkatom, ha alkohol, drog, gyógyszer vagy más kábító-, függőségét okozó anyagok hatása alatt áll.

**4. Az elektromos szerzőkatom használata és karbantartása:**

a) Az elektromos szerzőkatom bármilyen munkában előfordult probléma, tisztítás vagy karbantartás, tisztítás vagy karbantartás előtt, ill. minden áthelyezés esetén vagy használaton kívül mindig kapcsolja le az elektromos hálózatról. Soha ne dolgozzon az elektromos szerzőkatomra, ha bármilyen módon megsérült.

b) Ha a szerzőkatom furcsa hangot vagy búzt bocsát ki, azonnal fejezze be a munkát.

c) Ne terhelje túl az elektromos szerzőkatom. Az elektromos szerzőkatom jobban és biztonságosabban fog dolgozni, ha olyan forlatszámon van vele dolgova amelyre tervezték. Az adott munkára a megfelelő szerzőkatom használja. A megfelelő szerzőkatom jól és biztonságosan fog dolgozni abban a munkában amire gyártották.

d) Ne használjon elektromos szerzőkatom, amelyet nem lehet biztonságosan be- és kikapcsolni a be-, kikapcsolóval. Az ilyen szerzőkatom használata veszélyes. A hibás kapcsolót meg kell javítani az arra szakosodott szervizben.

e) Az elektromos szerzőkatomot kapcsolja le a hálózatról még mielőtt módosítaná a beállításait, tartozékainak cseréjével vagy karbantartásával. Ez az intézkedés korlátozza a véletlenszerű beindítás veszélyét.

f) A használaton kívüli elektromos szerzőkatomot tárolja olyan helyen, amihez nem tudnak hozzáférni sem gyerekek, sem illetéktelen személyek. Az elektromos szerzőkatom a tapasztalatlan felhasználók kezében veszélyesek lehetnek. Az elektromos szerzőkatomok száraz és biztonságos helyen tárolja.

g) Az elektromos szerzőkatomat tartsa jó állapotban. Rendszeresen ellenőrizze a szerzőkatom mozgó részeinek a mozgóképességét. Ellenőrizze, hogy nem történt-e sérülés a biztonsági burkolaton, vagy más részein, amelyek veszélyeztethetik az elektromos szerzőkatom biztonságos működését. Ha a szerzőkatom megsérült, a további használat előtt biztosítsák be a javítást. Sok baleset okozója az elektromos szerzőkatom helytelen karbantartása.

h) A vágó szerzőkatomok tartsák élesen és tisztán. A helyesen karbantartott és kiélesített szerzőkatom megkönnyíti a munkát, korlátozzák a baleset veszélyét és jobban ellenőrizhető a velük való munka. Más kellék használata, mint amely a használati utasításban van feltüntetve az importőr által a szerzőkatom meghibásodását idézheti elő és baleset okozhatja.

i) Az elektromos szerzőkatomok, kellekkeit, munkaeszközöket, stb. használja ezen utasítások alapján és oly módon, amely elől van írva a konkrét elektromos szerzőkatomra, figyelembevéve az adott munkafeltételeket és az adott típusú munkát. A szerzőkatom használata más célokra, mint amelyekre gyártva voltak veszélyes helyzetekhez vezethet.

**5. Az akkumulátoros szerzőkatom használata**

a) Az akkumulátor behelyezése előtt győződjön meg arról, hogy a kapcsoló a „0-kikapcsolt” helyzetben van. A bekapcsolt állapotban lévő szerzőkatom való akkumulátor behelyezése veszélyes helyzetek okozója lehet.

b) Az akkumulátor töltésére csak a gyártó által előírt töltőt használja. Más fajta akkumulátor töltő használata túzesetet idézhet elő.

c) Csak olyan akkumulátor használjon, amely előírt az adott szerzőkatomhoz. Más fajta akkumulátor töltő használata balesetet, ill. túzesetet idézhet elő.

d) Ha az akkumulátor használaton kívül van tárolják elkülönítve a fém tárgyaktól, mint például a kapcsok, szorítók, kulcsok, csavarok vagy más apró fém tárgyaktól amelyek előidézhetik az akkumulátor két kontaktusának összekapcsolását. Az akkumulátor rövidzárlata balesetet okozhat, égési sebeket és túzesetet idézhet elő.

e) Az akkumulátorokat bánjunk kiemeltetesen. Kíméletesen bánásmóddal az akkumulátorból kifolyhat az elektrolit. Kerüljük a közvetlen érintkezést az elektrolittal. Ha mégis érintkezés kerülünk az elektrolittal, az érintet helyet mossuk le vízzel. Ha az elektrolit a szemünkbe kerül, azonnal menjünk orvoshoz. Az akkumulátor elektrolitje ingerületet vagy égéssérülést okozhat.

**6. Szerviz**

Ne cseréljük az egyes szerzőkatom részeit, ne végezzenek el maguk javításokat, más módon se nyúljanak bele a szerzőkatomba. A berendezések javítását bízzuk szaképpézt személyekre.

a) A termék mindennemű javítása vagy módosítása a mi vállalatunk beleegyezése nélkül nem engedélyezett (balesetet idézhet elő, vagy kárt okozhat a felhasználónak).

c) Az elektromos szerzőkatomok mindig certifikáltak szervizben javításuk. Csak eredeti vagy ajánlott pótalkatrészeket használjanak. Ezzel garantálja Ön és szerzőkatom biztonságát.

## KIEGÉSZÍTŐ BIZTONSÁGI UTASÍTÁSOK

- A használatba vételt megelőzően olvassa el a jelen Biztonsági utasításokat, majd őrizze meg őket.

**! - Ez a jelkép a lehetséges személyi sérülésekre, vagy a szerszám megsérülésének veszélyére hívja fel a figyelmet.**

! E kézikönyvben szerepelő utasítások be nem tartása esetén balesetveszély áll fenn.

! A berendezés megfelel az érvényes műszaki előírásoknak és szabványoknak.

! Csiszoló, vágó és gyémánt korongokon kívül más tartozékot ne használjunk.

Soha ne használjuk a berendezést védőpajzs nélkül.

! Használjunk mindig szemvédőt (védőszemüveget, illetve védőpajzsot) és hallásvédőt.

! Az oldalköszörülésre ne használjunk semmi egyéb vágó, sem csiszolókorongot.

! Biztosítsuk, hogy poros munka végzése folyamán a szellőző nyílások nyitva legyenek.

! Falvágás előtt bizonyosodjunk meg róla, hogy a falban nem található villamos vezeték (fém-detektorral).

! A csiszolókorongot soha ne hűtsük vízzel.

! Ne érintsük a megmunkált tárgyat, mert forró lehet.

! A köszörűt soha ne erősítsük a munkaszaltnhoz, se más helyre.

! Ellenőrizze, hogy a csiszolókorongon feltüntetett fordulatszám magasabb, vagy azonos a sarokcsiszoló adattábláján feltüntetett fordulatszám értékkel.

! Ne vágjon olyan anyagot, amely a csiszolókorong maximális mélységénél nagyobb vágási mélységet igényel.

! A készülékkel ne vágjon, és ne csiszoljon 80 %-nál magasabb magnéziumtartalmú könnyűfémeket, mivel ezek a fémek tűzveszélyesek.

! Ügyeljen arra, hogy megfelelő méretű csiszolókorongot használjon, valamint hogy a korong helyesen legyen az orsóra rögzítve.

! A csiszolókorongokat a korongokhoz mellékelt előírásokkal összhangban rendkívül óvatosan kezelje.

! Minden használat előtt szemrevételezéssel ellenőrizze a korongot. Ne használjon repedezett, vagy más módon sérült csiszolókorongokat.

! Ellenőrizze, hogy a korong az előírásokkal összhangban van felhelyezve.

! A csiszolókorong felhelyezését követően a sarokcsiszolót hagyja biztonságos helyen üresjáratban forogni. Ha a sarokcsiszoló erősen vibrál, vagy amennyiben a csiszolókorongon sérülés látható, azonnal kapcsolja ki a gépet, és próbálja meg kideríteni a sérülés okát.

! Az orsó eltérő mérete esetén ne használjon szűkítő-/bővítő elemeket, sem más segédeszközöket.

! Ügyeljen arra, hogy a munkadarab helyesen legyen alátámasztva, vagy rögzítve.

! Soha ne használjon sorjátlanító korongot.

! Ügyeljen arra, hogy a szikrák senkit ne veszélyeztethessenek, és ne gyújthassanak be tűzveszélyes anyagokat.

! A csiszolóval ne dolgozzunk, ha a csiszolókorong vonalában valaki tartózkodik. Biztosítsuk, hogy a munkahely körülöttünk tiszta legyen.

! Ne felejtjük, hogy a csiszolókorong kikapcsolás után a tehetetlenség hatására még egy ideig forog.

! Mindig használja a készülékhez tartozó segédmarkolatot.

! Ha elveszti az irányítást a készülék felett, az balesetet okozhat.

**- Használjon zajjal, porral és vibrálással szembeni védőfelszerelést !!!**

**ŐRIZZE MEG A BIZTONSÁGI  
ELŐÍRÁSOKAT !!!**

### LEÍRÁS

Ez a sarokcsiszoló csiszolásra és falazó-anyagok, ill. acél vágására alkalmas.

- 1 Főkapcsoló
- 2 Oldalsó markolat
- 3 Korongrögzítő gomb
- 4 Orsó
- 5 Védőburkolat
- 6 Szénkefetartó
- 7 Védőburok csavarja
- 8 Alátét
- 9 Csiszoló korong (lap)
- 10 Csavaranya
- 11 Behúzókulcs
- 12 Biztosító nyomógomb
- 13 Imbuszkulcs
- 14 A markolat elfordításának kezelője

**- A vágótárcsa (9) nem tartozék.**

### Piktogramok

A termék dobozán található piktogramok:

- a) A hálózat értékei
- b) Bemelő teljesítmény
- c) Fordulatszám üresjáraton
- d) A csiszoló- / daraboló tárcsa átmérője
- e) Orsómenet

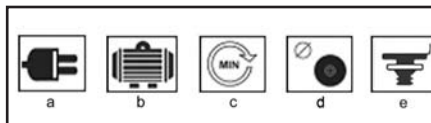

### ÜZEMELTETÉS ÉS HASZNÁLAT

Az ASIST szerszámcsalád kizárólag otthoni barkácsolásra és hobbi használatra alkalmas.

A gyártó és az importőr nem javasolják a szerszámok használatát sem szélsőséges körülmények közepette, sem túlzott terhelés esetén.

Bármilyen további követelmény a gyártó és vásárló közti megegyezés tárgya.

## Az oldalfogantyú felhelyezése (B)

A mellékelt oldalfogantyút (2) három helyzetbe lehetséges felfogatni.

Jobbkezes felhasználónak a 2a helyzet, a balkezeseknek a 2b, és a vágókorong használatához a 2c helyzet felel meg..

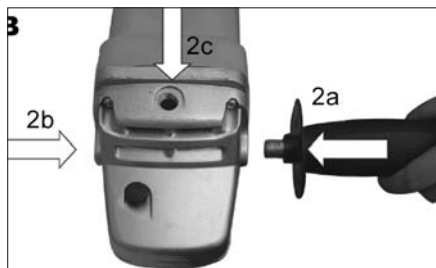

## A védőburkolat felerősítése és levétele (C)

Imbuszkulcs (13) segítségével lazítsuk meg a fedél tartócsíptetőjének csavarját (7). Erősítsük fel a védőfedelelet (5) a (C) ábra alapján, majd szilárdan húzzuk meg a csavart.

A védőburkolat levétele a fenti lépéssor ellentétes irányú alkalmazásával lehetséges.

! Soha ne használja a csiszológépet védőburkolat nélkül.

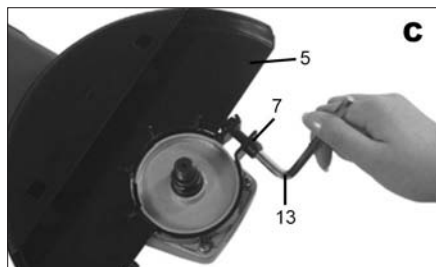

## A csiszolókorong felerősítése és levétele (D,E)

! A csiszolókorong felhelyezését vagy levételét megelőzően mindig húzza ki a csatlakozókábelt a csatlakozójából.

Helyezze védőburkolattal felfelé a csiszológépet az asztalra.

Erősítsük fel a védőfedelelet (5) a fenn leírt utasítások alapján.

Helyezze az orsóra (4) az alátétet (8).

Helyezze az alátétre a csiszolókorongot (9).

Csavarja az orsóra a meghúzó anyát (10).

Nyomja meg a korongrögzítő gombot (3) és a mellékelt kulccsal (11) erősen húzza meg a meghúzó anyát (10).

Csiszolótárcsa használatára esetén húzzuk meg a rögzítő csavart (10) a vezérnyúlvánnyal lefelé (E1).

Daraboló tárcsa használatára esetén húzzuk meg a rögzítő csavart (10) a vezérnyúlvánnyal felfelé (E2).

! A csiszoló lap cseréjénél a fixáló gombot (3) kizáró-

lag álló helyzetben nyomja le.

A biztosító gombot (3) addig kell tartania, ameddig a lapot ki nem cseréli.

Engedje el a korongrögzítő gombot.

A csiszolókorong levétele a fenti lépéssor ellentétes irányú alkalmazásával lehetséges.

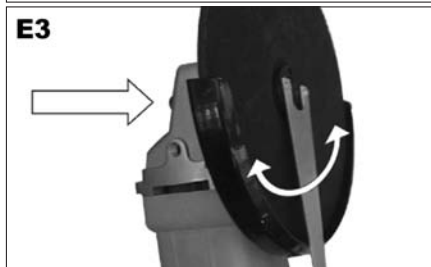
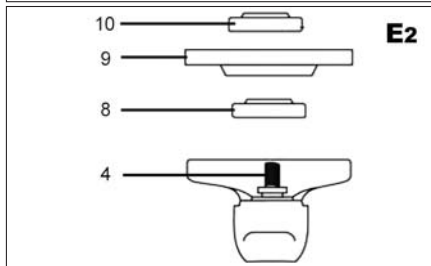
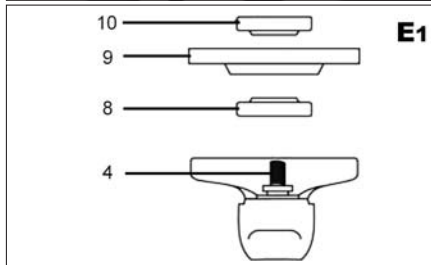
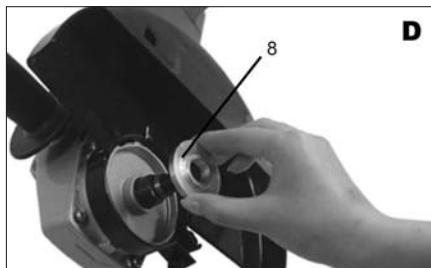

## Bekapcsolás és kikapcsolás (F)

A csiszológép a biztosító gomb (12) és a főkapcsoló lenyomásával kapcsolható be (1).

A csiszológép a főkapcsoló (1) elengedésével kapcsolható ki.

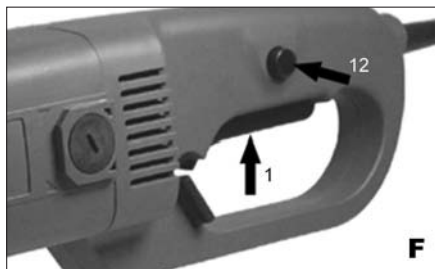

### A forgó markolat (G) használata

A AE3U200Ni kőszűrő forgó markolattal van ellátva. Húzzuk ki a markolat elfordítójának biztosítékát (14), a markolatot elfordíthatjuk három helyzetbe (0, 90, -90), majd a biztosítékot engedjük vissza.

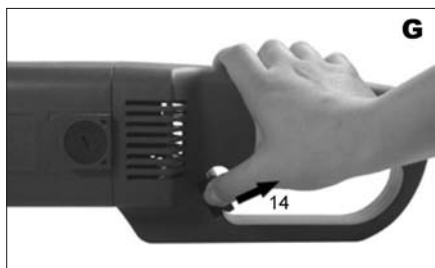

### Működtetési útmutatók a fűrész használáshoz

! Bekapcsolás után mindig várjuk meg a teljes fordulatszám elérését, mielőtt megkezdjük a munkát.

! Ügyeljünk, hogy a csiszoló kábele ne kerüljön túlságosan közel a tárcsához, nehogy megsérüljön.

! A berendezés be- és kikapcsolása során mindig ügyeljünk arra, hogy a tárcsa a megmunkált anyagon kívül legyen.

! A munka során tartsunk munkapihenőt, így biztosítható a munkaszerszám hosszabb élettartama.

A sarokcsiszoló használható fémek vágására, pl. csavar fejének eltávolítására, továbbá felületek tisztítására/előkészítésére, pl. hegesztés előtt és után.

Különböző csiszoló korongok lehetővé teszik a sarokcsiszoló sokrétű használatát. Rendszerint lágyacélra, rozsdamentes acélra, kőre és téglára használható korongok állnak rendelkezésre. A gyémántal impregnált korongot különösen kemény anyagok vágására használjuk.

Ha nagyon lágy anyagok vágására használjuk a sarokcsiszolót, mint pl. az alumínium, a korong hamar berakódik és szükséges kicserélni.

Ha nyílásokat óhajtunk vágni, bizonyosodjunk meg, hogy a korong szintben van a nyílással. A korong csavarodása tönkretelheti ezt. Ha csak vékony réteget vágunk, támasszuk alá a munkadarabot, mivel mélyebb behatolás esetén növekszik a sérülés veszélye.

Kő, vagy téglá vágása esetén ajánljuk a porleszívó használatát.

### Kőszőrülés

A kőszőrülésnél a legjobb hatásfokot akkor éri el, ha a korong és az anyag közti dőlésszög 15° és 20° között van, és a megmunkálás iránya előre és hátra.

### Vágás

Ügyeljen, arra, hogy a készüléket állandó helyzetben tartja, a vágó lap nem lehet hibás! Kővágásra gyémántbetétes korongot használjon.

### TISZTÍTÁS ÉS KARBANTARTÁS

! Tisztítás és karbantartás előtt mindig húzza ki a készülék hálózati kábelét a dugaszból.

A készülék nem igényel utólagos kenést vagy karbantartást. Nem tartalmaz semmilyen Ön által megjavítható alkatrészt.

A készülék tisztítására soha ne használjon vizet vagy kémiai tisztítószereket. Törölje meg tiszta ronggyal.

A motor ventilátorainak rácsait tartsa tisztán.

Ha a ventilátor rácsán enyhe szikrázást észlel, ez szokványos dolog, amely nem árt a készüléknek. A szikrázás jelentős megnövekedése esetén meghibásodásról van szó.

Soha ne tisztítsa a készülék egyik részét sem kemény, éles vagy érdes tárgygal.

### A szénkefék ellenőrzése és cseréje (H)

A szénkefék rendszeres ellenőrzésére van szükség. Vegye le a szénkefetartókat és tisztítsa meg a szénkeféket. Elkopás esetén mindkét szénkefét egyszerre cserélje ki.

Rögzítse vissza a szénkefetartókat.

Új szénkefék behelyezése esetén hagyja a gépet mintegy 5 percig terhelés nélkül, szabadon futni.

! Kizárólag megfelelő típusú szénkeféket használjon

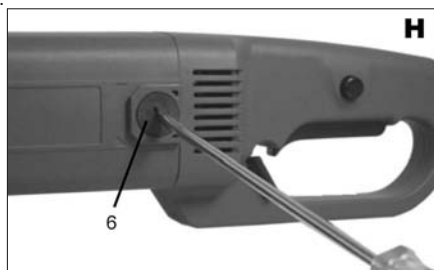

### Tárolás, ha huzamosabb ideig nem használja

A szerszámokat ne tárolja olyan helyiségben ahol magas hőmérsékletnek vannak kitéve.

Ha lehetséges, a berendezéseket állandó hőmérsékletű és páratartalmú helyen tartsuk.

### Nehézségek megoldása

Annak ellenére, hogy a sarokcsiszoló nagyon egyszerű, ha az üzemelése során probléma adódik, ellenőrizzük a következőket:

1. Ha a sarokcsiszoló nem működik, ellenőrizzük a hálózati csatlakozót.

2. Ha a sarokcsiszoló korongja remeg, vagy vibrál, ellenőrizzük, hogy szilárd-e a külső perem, és ellenőrizzük, hogy a korong rendesen van felhelyezve.

3. Ha azt tapasztaljuk, hogy a korong bármilyen módon sérült, tovább ne használjuk, mivel a korong szétválhat. Távolsítsuk el és cseréljük ki a korongot újra. A régi korongokat körültekintően távolítsuk el.

4. Ha alumíniummal, vagy egyéb hasonlóan puha anyaggal dolgozunk, a korong gyorsan berakódik, és nem fog hatásosan csiszolni.

5. Ha elháríthatatlan hiba következik be, a szerszámot javításra szállítsuk vissza az autorizált képviselőhöz, vagy márkaszervizbe.

### Túlterhelés

A sarokcsiszoló túlterhelése a motor megrongálásához vezet. Ez megtörténhet, ha a sarokcsiszolót hosszabb ideig túlterhelésnek tesszük ki.

Semmilyen körülmények közt ne nyomjuk a csiszolót túl nagy erővel, hogy meggyorsítsuk a munkánkat.

Ha a csiszolókorongra kisebb nyomást gyakorolunk, ezek hatásosabban működnek és egyben elkerülhetjük gyors elhasználódásukat.

Ha a sarokcsiszoló túlmelegedik, hagyjuk 2 – 3 percig szabadon futni, míg ki nem hűl rendes üzemi hőmérsékletre.

## TEHNIKAI ADATOK

Bemenő feszültség	230 V
Bemenő fordulatszám	50 Hz
Bemenő teljesítmény	2000W
Üresjárat fordulatszám	6000 min <sup>-1</sup>
Korongátmérő	230 mm
Orsómenet	M14
Tömeg	4,5 kg
A védelem osztálya	□ / II.

EN 60745 szerint mért hangnyomásszint :

LpA (hangnyomás)	100 dB (A)	KpA=3
LWA (hangteljesítmény)	111 dB (A)	KwA=3

Tegye meg a megfelelő intézkedéseket hallása megőrzése érdekében !

Ha az akusztikus nyomás meghaladja a 80 dB (A) szintet, mindig használjon fülvédőt

EN 60745 szerint mért effektív gyorsulás  
5,44 m/s<sup>2</sup> K=1,5

! FIGYELMEZTETÉS: Az el. kézi szerszám aktuális használatakor a vibráció kibocsátásának értéke eltérhet a deklarált értéktől attól függően, hogy milyen módon van a szerszám használva a következő feltételek szerint:

Az el. szerszám használatának módja és a vágandó vagy fúrandó munkaanyag fajtája. A szerszám állapota és karbantartásának módja. A használandó tartozék helyes megválasztása s megfelelő állapot és élesség bebiztosítása. A markolat fogásának szilárdsága, antivibrációs berendezés használata. Az el. szerszám megfelelő használata a számára tervezett célna és a gyártó utasítása szerinti munkamenet betartása.

Ha ez a szerszám nem megfelelően van használva, kéz-váll bizsergés szindrómáját válthatja ki.

! FIGYELMEZTETÉS: A pontosítás céljából figyelembe kell venni a vibráció hatásának szintjét konkrét használati feltételeknél az üzemeseli folyamat minden részében, mint amilyen az időtartam, ha az el. szerszám az üzemeseli időtartamon kívül kikapcsolt és ha üresen fut a gép vagyis nem végez munkát. Ez jelentősen csökkentheti az expozíció szintjét a egész munka folyamat alatt.

Minimalizálja a rezgés befolyásolás kockázatát, használjon éles vésőt, fúrót és kést.

A szerszám fenntartása ezen utasításokkal összhangban történjen és biztosítsa az alapos kenést (ha megkövetelik).

A szerszám rendszeres használatakor investáljon antivibrációs tartozékba.

A szerszámot ne használja alacsonyabb mint 10°C hőmérsékletnél.

A munkáját úgy szervezze meg, hogy a magas rezgést produkáló el. szerszámmal való munkát töb napra bontsa fel.

A változtatás jogát fenntartjuk!

## KÖRNYEZETVÉDELEM HULLADÉKKEZELÉS



Az elektromos szerszámot, annak tartozékait és csomagolását, kérjük, adja át a környezetet nem károsító újrahasznosításra.

**Az elektromos szerszámot ne dobja a háztartási hulladékba!**

Az elektromos és elektronikus berendezések hulladékairól szóló WEEE európai irányelv (2002/96/EU) és annak nemzeti törvényekbe való átültetése szerint a használhatatlan elektromos szerszámokat adja le hasonló eszköz vásárlásakor az eladónál, vagy az elektromos szerszámok gyűjtésére és megsemmisítésére kialakított hulladékgyűjtők valamelyikében. Az így leadott elektromos eszközök az összegyűjtés, ill. szétszerelés után átadásra kerülnek a környezetet nem károsító újrahasznosításra.

A termék megfelel a RoHS (2002/95/EC) előírásainak.

## GARANCIA

A garancia-feltételek részletezése a garancialevélben található.

A gyártás időpontja

A gyártás időpontja kiolvasható a termék címkéjén található gyártási számból. A gyártási szám formátuma AAAA-CCCC-DD-HHHH

ahol CCCC a gyártási év és a DD a gyártási hónap.

## ES MEGEGYEZÉSI NYILATKOZAT

*My, forgalmazó az EU-ban*

**WETRA-XT, ČR s.r.o.**

Náchodská 1623

193 00 Praha 9, Czech Republic

IČO: 25632833

*Kijelentjük, hogy a gyártmány*

**Tipus:**

**AE3U200Ni**

**Megnevezés:**

**SAROKCSISZOLÓ**

**Tехnikai paraméterek:**

A hálózat értékei	230V~50Hz
Bemenő teljesítmény	2000W
Üresjárat fordulatszám	6000min-1
Korongátmérő	230mm

*megfelel az összes Európai vállalat által kiadott követelménynek a következők alapján:*

EC Machinery Directive (MD)	2006/42/EC (98/37/EC)
EC Low Voltage Directive (LVD)	2006/95/EC
EC Electromagnetic Compatibility Directive (EMC)	2004/108/EC

*A gyártmány tesztelését és ES típus ellenőrzését végző autorizált cég:*

Intertek Testing Services Shanghai, Building No 86, 1198 Qinzhou Road North  
Shanghai, 200233, China

*A gyártmány tulajdonságai és technikai specifikumai a következő EU normáknak felel meg:*

EN 60745-1  
EN 60745-2-3  
EN 55014-1  
EN 55014-2  
EN 61000-3-2  
EN 61000-3-3

*A tesztelés eredménye és bizonylata a következő tanúsítványban és test-reportban van feljegyezve:*

Tanúsítvány szám.:	Test Report szám:
SH09120041-V1	SH09120041-001

*Személy, mely a technikai dokumentáció összegzésével van megbízva:*

Alexandr Herda, vezérigazgató  
WETRA-XT, ČR s.r.o.  
Náchodská 1623  
193 00 Praha 9, Czech Republic

**Dátum:** 2010-03-12

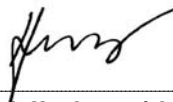

**Alexandr Herda, vezérigazgató**



Praha, 2010-03-12

RO

AE3U200Ni - POLIZOR UNGIULAR 2000W

**Instructiuni generale de siguranta****Studiați, rețineți și păstrați cu grijă aceste instrucțiuni de siguranță**

Atenție! Atunci când folosiți aparate electrice sau scule electrice, trebuie să respectați următoarele instrucțiuni de siguranță din motive de protecție împotriva accidentelor provocate de curentul electric, vătămarea altor persoane și pericolele de incendiu. La toate instrucțiunile de mai jos, prin „scule electrice” se înțelege nu numai sculele care sunt cuplate la rețeaua de energie electrică (curent alternativ) dar și cele care sunt conectate la acumulatori (fără curent alternativ).

**1. Mediul de lucru**

**a)** Mențineți spațiile de lucru curate și bine iluminate. Locurile murdare și neiluminate sunt adesea pricina unor accidente. Puneți la loc aparatele pe care nu le folosiți.

**b)** Nu folosiți scule electrice în spațiile cu un grad ridicat de pericol de incendiu sau explozie, asta înseamnă în locurile unde se a ă lichide praf sau gaze în amabile. În sculele electrice se produc scântei care pot fi cauza unei aprinderi a gazelor sau vaporilor. Nu permiteți accesul animalelor la scule.

**c)** Atunci când folosiți scule electrice, trebuie să asigurați ca persoanele neautorizate, mai ales copiii, să nu aibă acces în spațiul de lucru. Dacă veți fi deranjați, puteți pierde controlul asupra activității de lucru. În nici un caz nu lăsați sculele electrice fără supraveghere.

**2. Siguranța cadrului electric**

**a)** Ștecherul sculei de curent alternativ trebuie să corespundă cu tensiunea de linie a prizei. Nu modificați niciodată și în nici un fel cablul de alimentare. Pentru sculele dotate cu împământare, nu folosiți niciodată adaptoare. Niciodată nu utilizați un triplu ștecher sau alt adaptor la unelele a căror ștecher este prevăzut cu contact de protecție. Cablurile de alimentare avariate sau încălțite duc la majorarea riscurilor de vătămare cauzate de curentul electric. În cazul în care cablul de alimentare a fost deteriorat, acesta trebuie înlocuit cu un cablu de alimentare special, care poate fi procurat de la producător, respectiv de la reprezentantul comercial al acestuia.

**b)** Evitați atingerea suprafețelor cu împământare, cum sunt țevile, corpurile de încălzire centrală, sobele de gătit și frigiderule. Pericolul de electrocutare este mai mare dacă corpul Dvs este în contact cu pământul.

**c)** Nu expuneți sculele electrice la ploaie, umezeală sau apă. Nu atingeți niciodată sculele electrice cu mâinile ude. Nu spălați niciodată sculele electrice sub jet de apă și nu le introduceți în apă.

**d)** Nu folosiți alimentarea cu curent alternativ pentru altceva decât pentru ce este menit. Nu trageți și nu duceți aparatele electrice de cablul de alimentare. Nu scoateți ștecherul din priză trăgând de cablu. Aveți grijă să nu deteriorați cablul electric cu obiecte tăioase sau fierbinți.

**e)** Sculele electrice au fost fabricate numai pentru conectarea la sursă de curent alternativ. Controlați întotdeauna dacă tensiunea liniei corespunde cu cea de pe plăcuța aparatului.

**f)** Nu folosiți niciodată sculele electrice a căror ștecher sau cablu de alimentare prezintă defecțiuni sau dacă aparatul a căzut și prezintă orice fel de defecțiune.

**g)** În cazul utilizării cablului prelungitor, verificați dacă parametri tehnici a-i acestuia corespund datelor specificate de pe plăcuța de tip a sculei. În cazul în care sculele electrice sunt folosite în mediul exterior, utilizați cablu prelungitor adecvat utilizării exterioare. În cazul utilizării bobinelor prelungitoare, este nevoie de desfășurarea acestora, pentru a nu se ajunge la supraîncălzirea lor.

**h)** În cazul în care sculele sunt utilizate în medii umede, sau în spații exterioare, este permisă utilizarea lor în acest mod numai dacă sunt conectate la un circuit electric cu protecție de 30 mA. Utilizarea circuitului electric cu protecție /RCD/ diminuează riscul de accidentare prin electrocutare.

**3. Siguranța persoanelor**

**a)** Atunci când folosiți scule electrice, acordați o atenție maximă activității pe care o desfășurați. Concentrați-vă la lucru. Nu folosiți sculele electrice dacă sunteți obosit, sub în uenta drogulor, alcoolului sau medicamentelor. Atunci când folosiți sculele electrice, chiar și o clipă de neatenție poate duce la vătămarea gravă a persoanelor. Nu mâncați, nu beți și nu fumați atunci când lucrați cu scule electrice.

**b)** Folosiți echipamente de protecție. Folosiți întotdeauna ochelari de protecție. Folosiți echipamente de protecție corespunzătoare muncilor pe care le efectuați. Echipamentele de protecție cum ar fi respiratorul, încălțăminte de protecție antiderapantă, șapcă de protecție sau căști de protecție, trebuie folosite conform condițiilor de lucru deoarece cu ajutorul acestora se diminuează riscurile de vătămare.

**c)** Evitați o pornire nedorită a aparatelor. Nu duceți aparatele care sunt conectate la sursa de curent cu degetul pe butonul de pornire. Înainte de conectarea la sursa de curent, asigurați-vă că întrerupătorul este pe poziția „oprit”. Transportarea sculelor cu degetul pe butonul de pornire sau conectarea ștecherului la priză de curent cu întrerupător pe poziția „pornit” pot deveni cauze pentru accidente și alte vătămări.

**d)** Înainte de pornirea aparatului, îndepărtați toate instrumentele și cheile de reglare. Instrumentul sau cheia de reglare care rămân prînse la părțile rotative ale sculei electrice, pot fi cauza unor vătămări a persoanelor. Mențineți întotdeauna stabilitatea și echilibrul. Lucrați numai acolo unde aveți acces bun. Nu supraevaluați niciodată forțele proprii. Nu folosiți sculele electrice dacă sunteți obosit.

**e)** Îmbrăcați-vă într-un mod corespunzător. Folosiți îmbrăcăminte de lucru. Nu purtați haine largi sau bijuterii. Asigurați-vă că părul Dvs, îmbrăcămintea, mănșile sau altă parte a corpului Dvs nu se a e foarte aproape de părțile

mobile sau fierbinți ale sculelor electrice.

**f)** Racordați aparatul la aspiratorul de praf. Dacă aparatul este dotat cu un sistem pentru racordarea acestuia la un dispozitiv de captare sau aspirare a prafului, folosiți-l și asigurați-vă că este bine racordat. Folosirea acestor dispozitive poate diminua riscurile provenite din cauza prafului.

**g)** Prințideți bine piesa prelucrată. Folosiți o menghină sau dispozitiv de prins pentru a fixa piesa pe care o veți lucra.

**i)** Nu utilizați scule de nici un fel dacă sunteți sub în uenta alcoolului, drogulor, medicamentelor sau a altor substanțe stupefiante sau care creează dependența.

**4. Folosirea și îngrijirea sculelor electrice.**

**a)** În cazul unei probleme în timpul lucrului, înainte de curățare sau întreținere, la fiecare transport sau dacă nu sunt folosite, sculele electrice trebuie întotdeauna deconectate de la sursa de curent! Nu lucrați niciodată cu sculele electrice care prezintă oricel de defecțiune.

**b)** Dacă scula începe să redea un zgomot sau miros anormal, trebuie să încetați imediat folosirea acesteia.

**c)** Nu suprafolosiți sculele electrice. Sculele electrice vor funcționa mai bine și mai sigur dacă le veți folosi la turările pentru care au fost construite. Folosiți sculele care sunt recomandate pentru lucrarea pe care o efectuați. Numai sculele recomandate pentru tipul de lucrare pe care o efectuați vor îndeplini cerințele de siguranță.

**d)** Nu folosiți sculele electrice care nu pot fi oprite sau pornite de la comutatorul de comandă. Folosirea acestor scule este periculoasă. Comutatorul defect trebuie reparat de către un centru servis autorizat.

**e)** Deconectați sculele de la sursa de curent înainte de a începe să le reglați, să schimbați accesoriile sau înainte de întreținere. Această măsură elimină pericolul ca aceste scule să se pornescă întâmplător.

**f)** Sculele electrice care nu sunt folosite trebuie păstrate la un loc unde nu au acces copii sau persoanele neautorizate. Sculele electrice în mâna persoanelor fără experiență pot fi periculoase. Păstrați sculele electrice la un loc uscat și sigur.

**g)** Mențineți sculele electrice într-o stare bună. Controlați regulat reglarea părților mobile și mobilitatea acestora. Controlați dacă nu s-a deteriorat învelișul de protecție sau alte părți care pot afecta siguranța sculei electrice. Dacă scula este defectă sau deteriorată, aceasta trebuie reparată înainte de a o folosi din nou. Multe accidente sunt cauzate de întreținerea incorectă a sculelor electrice.

**h)** Mențineți sculele de tăiere curate și ascuțite. Sculele întreținute corespunzător și bine ascuțite ușurează munca, reduc riscurile de accidente și în timpul folosirii se controlează mai ușor. Folosirea altor accesorii decât cele menționate în manualul de folosire sau cele recomandate de către producător, pot duce la defectarea sculei sau pot cauza vătămări.

**i)** Sculele electrice, accesoriile, instrumentele de lucru etc. trebuie folosite în concordanță cu aceste instrucțiuni și în modurile prevăzute pentru fiecare sculă și asta în așa fel, încât să se ia în considerare și condițiile de lucru impuse și tipul de muncă efectuată. Folosirea sculelor în alte scopuri decât cele menționate, poate duce la situații periculoase.

**5. Folosirea sculelor cu acumulatori**

**a)** Înainte de introducerea acumulatorului asigurați-vă că întrerupătorul este pe poziția „0-oprit”. Introducerea acumulatorului în aparatul care este pornit poate duce la situații periculoase.

**b)** Pentru încărcarea acumulatorului folosiți numai încărcătoare prescrite de producător. Folosirea încărcătorului pentru un alt tip de acumulator poate duce la incendii.

**c)** Folosiți numai acumulatori destinați pentru sculele respective. Folosirea unui alt acumulator poate duce la vătămări sau poate fi cauza unui incendiu.

**d)** Dacă acumulatorul nu este folosit, păstrați-l separat de alte articole din fier cum ar fi arcurile, bornele, cheile, suruburile și alte piese mărunte din fier, care ar putea face un contact dintre două contactoare ale acumulatorului. Scurtcircuitarea acumulatorului poate duce la vătămări, arsuri sau poate provoca incendii.

**e)** Manipulați acumuloarele cu grijă. În cazul unui tratament inadecvat, este posibil să se scurgă electrolitul din acumuloarele. Preveniți contactul direct cu electrolitul. Dacă electrolitul intră totuși în contact cu pielea, spălați zona afectată cu apă. Dacă electrolitul intră în contact cu ochii, cereți imediat ajutorul unui medic. Electrolitul acumulatorului poate cauza iritații sau arsuri.

**6. Servisarea**

**a)** Nu schimbați părțile aparatului, nu efectuați singuri reparațiile și nu interveniți nici în alt mod la aparat. Pentru reparațiile dispozitivelor apelați la personal calificat.

**b)** Nu este permisă nici o reparație sau modificare a produsului fără acceptul societății noastre (poate duce la vătămări sau daune pentru utilizator).

**c)** Sculele electrice trebuie întotdeauna reparate de către un centru servis autorizat. Folosiți numai piese originale sau recomandate. Prin aceasta veți asigura siguranța Dvs și a aparatului.

## PRESCRIPTII DE SECURITATE SUPLIMENTARE

- Înainte de a pune în funcțiune aparatul, vă rugăm să citiți cu atenție și să păstrați următorul îndrumător.

**! - Acest semn atrage atenția asupra posibilităților accidente personale sau a deteriorărilor la aparat.**

! Întrucât nu țineți cont de cele descrise în acest manual, se poate ivi pericol de accident.

- Aparatul corespunde prescripțiilor și standardurilor valabile.

! Nu utilizați alte accesorii în afară de discurile de polizare, tăiere și discurile diamantate.

Niciodată nu utilizați dispozitivul fără scut protector.

Utilizați întotdeauna protecție pentru ochi (ochelari de protecție, respectiv scut de protecție) și căști de protecție fonică.

Pentru șlefuire laterală nu utilizați nici un fel de alt disc de tăiere sau de polizare.

Asigurați-vă că în cazul efectuării unor lucrări din care rezultă praf, orificiile de aerisire sunt deschise.

! Înainte de a tăia un perete, asigurați-vă că în perete nu există cabluri electrice (cu ajutorul unui detector de metale).

! Niciodată nu răciți discul de polizare cu apă.

! Nu atingeți piesa prelucrată, deoarece aceasta poate fi fierbinte.

! Niciodată nu fixați polizorul pe masa de lucru sau în alte locuri.

! Verificați dacă numărul de rotație al discului de retezat este identic cu cel trecut pe aparatul de polizat.

! Folosiți numai acele discuri de polizat și retezat care sunt permise la 80 m/sec.

! Nu folosiți discuri de polizat sau de retezat cu diametrul mai mare decât cel permis.

! Nu retezati materiale care necesita retezare mai adinca decât posibila la adincimea maxima data a discului de retezat.

! Nu polizați și nu tăiați materiale metalice conținând magneziu în procent mai mare de 80%, deoarece aceste materiale sunt ușor în amabile.

! Este interzisă prelucrarea cu acest aparat a materialelor care conțin azbest.

! Aveți grija să folosiți mereu discuri cu măsura potrivită, precum ca discul să fie fixat corespunzător la ax.

! Folosiți discurile cu mare precauție conform prescripțiilor anectate.

! Înaintea începerii a fiecărui lucrări, verificați discul. Nu folosiți discuri rupte sau deteriorate în orice fel.

! Verificați dacă discul este montat conform prescripțiilor.

! După montarea discului de polizat încercați mașina în funcțiune de gol într-un loc corespunzător. Dacă polizorul vibrează puternic sau dacă detectați deteriorări pe discul de polizat scoateți aparatul urgent din funcțiune; și încercați să depistați cauzele deteriorării.

! Dacă mărimea axului nu corespunde, nu utilizați

elemente pentru largire sau îngustare, sau orice alte accesorii.

! Asigurați-vă ca piesa de prelucrat este bine fixată fără să existe pericol de alunecare.

! Nu utilizați niciodată discuri pentru curățirea bravorilor.

! Atenție la pericolul de incendii! Luați în considerare ca la prelucrările de rețezare și polizare să nu existe materiale în amabile în apropierea uxului de scintei.

! Nu lucrați cu polizorul de colț dacă se a ă persoane străine în linia discului de polizare. Asigurați curățenia la locul Dvs. de muncă.

! Nu uitați că discul de polizare se va mai învârti un timp chiar și după oprirea aparatului ca efectul inerției.

! Folosiți întotdeauna dispozitivul de siguranță al produsului.

! Nefolosirea lui sau pierderea controlului poate provoca accidente.

**Folosiți îmbracaminte de protecție pentru zgomet, praf și vibrații !!!**

## PATRAȚI INSTRUCȚIUNILE DE PROTECȚIE ȘI SECURITATE !!!

### DESCRIERE

Acest polizor este produs pentru polizare, precum și pentru rețezarea materialelor de zidire și a otelului.

- 1 Intrerupator
- 2 Maner lateral
- 3 Buton pentru fixarea discului
- 4 Ax
- 5 Carcasa de protecție
- 6 Dispozitiv pentru periute de carbon
- 7 Piulita carcasei de protecție
- 8 Saiba
- 9 Disc de polizat
- 10 Piulita
- 11 Cheie de strins
- 12 Buton de siguranță
- 13 Cheie imbus
- 14 Operator rotire mâner

**- Discul abraziv (9) nu este cuprins ca accesoriu pentru acest polizor unghiular.**

### Pictograme

Pictograme a ate pe ambalajul produsului:

- a) Valori electrice
- b) Putere
- c) Turație în gol
- d) Diametrul discului de polizare/rețezare
- e) Filetului axului

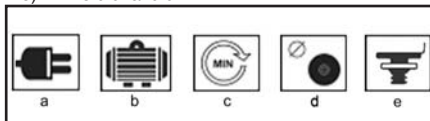

## UTILIZARE ȘI FUNCȚIONARE

Familia de aparate ASIST este accesibilă doar pentru lucrări de uz casnic, la nivel de hobby.

Producătorul și importatorul nu propun utilizarea aparatelor nici în condiții extreme, nici sub sarcină extremă.

Orice alte condiții se stabilesc de comun acord de către producător și beneficiar.

### Montarea mânerului lateral (B)

Mânerul lateral (2) anexat se poate fixa în 3 poziții diferite.

Pentru utilizatorii dreptaci corespunde poziția 2a, pentru cei stângaci poziția 2b, iar pentru utilizarea discului de tăiere, poziția 2c.

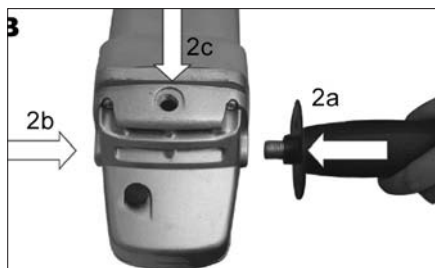

### Montarea și demontarea carcasei de protecție (C)

Cu ajutorul cheii imbus (13) slăbiți șurubul (7) suportului capacului. Montați și fixați capacul de protecție (5), conform figurii (C), apoi strângeți șurubul.

Demontarea carcasei de protecție se face în sens contrariu.

! Nu folosiți polizorul niciodată fără carcasa de protecție.

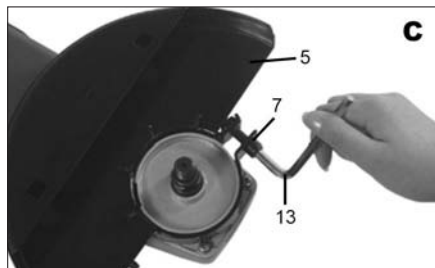

### Montarea și demontarea discului de polizare (D,E)

! Deconectați mereu aparatul de la rețeaua electrică înainte de montarea sau demontarea discului de polizare.

Asezăți polizorul pe masă cu carcasa de protecție în sus.

Fixați carcasa protectoare (5) conform prescripțiilor de mai sus.

Asezăți saiba (8) pe ax (4).

Asezăți discul de polizat pe saiba (9).

Puneți piulita (10) pe ax.

Apăsăți butonul de fixare a discului (3) și trageți piulita (11) cu cheia anexată (10). În cazul folosirii discului de polizare, strângeți șurubul de fixare (10) spre urechea de distribuție (E1). În cazul folosirii discului de rețezare, strângeți șurubul de fixare (10) spre urechea de distribuție (E2).

! La schimbarea discului de polizare butonul de fixare (3) va fi apăsat mereu în poziția de sus.

Butonul de siguranță (3) trebuie ținut apăsat pe toată durata operațiunii de schimb a discului.

După terminarea schimbării, încetați apăsarea butonului.

Demontarea discului de polizare se face exact contrariu descrierii de sus.

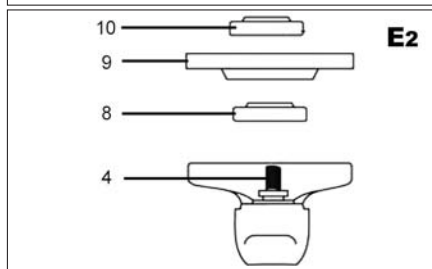
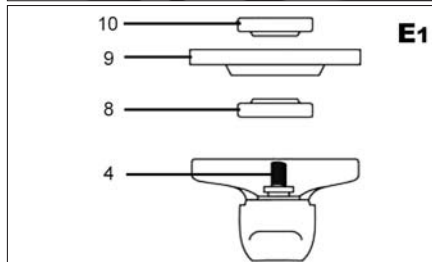
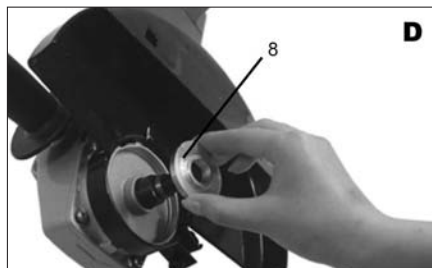

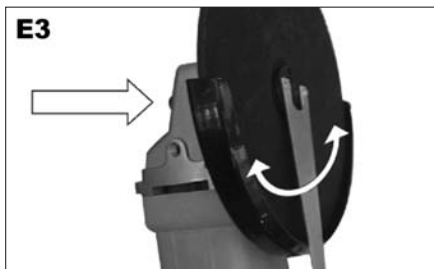

### **Punere in functiune (F)**

Polizorul poate fi pus in functiune cu apasarea concomitenta a butonului de siguranta (12) si a intrerupatorului (1).

Pentru oprirea aparatului incetati apasarea intrerupatorului (1).

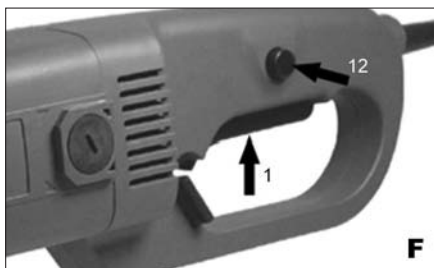

### **Modul de utilizare al mânerului rotativ (G)**

Polizorul AE3U200Ni este dotat cu mâner rotativ. Scoateți siguranța (14) mânerului și veți putea roti mânerul în trei poziții (0, 90, -90), apoi lăsați la loc siguranța.

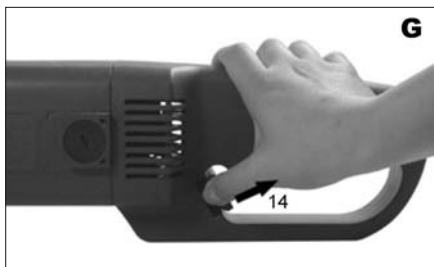

### **Folosire**

! După pornirea aparatului, încă înainte de a începe lucrul, așteptați mereu până când polizorul va atinge turația maximă.

! Aveți grijă ca cablul electric al polizorului să nu se a e în apropierea discului de polizare, deoarece este pericol de deteriorare.

! Cu ocazia pornirii și opririi aparatului, fiți mereu atent ca discul de polizare să nu se a e în apropierea piesei de lucru.

! Dacă doriți să efectuați o lucrare mai mare, opriți aparatul de mai multe ori pentru a evita deteriorarea

lui. Astfel veți garata o durată viața mai îndelungată a aparatului.

Polizorul unghiular poate fi folosit la tăierea metalelor, de exemplu pentru înlăturarea capului unui șurub, respectiv pentru curățarea/prepararea suprafețelor, de exemplu înainte și după sudare. Diferitele discuri de polizor fac posibile utilizarea variată a polizorului unghiular. În mod uzual sunt disponibile discuri utilizabile pentru oțel moale, oțel inoxidabil, piatră și cărămidă. Discul diamantat se folosește la tăierea materialelor extrem de dure. Dacă utilizați polizorul unghiular la tăierea unor materiale foarte moi, cum ar fi aluminiul, discul se înfundă repede și este necesară înlocuirea acestuia.

Dacă doriți să tăiați deschizături, asigurați-vă că discul este la nivel cu deschizătura. Răsucirea discului o poate deteriora. Dacă tăiați doar un strat subțire, sprijiniți piesa de lucru, deoarece în cazul unei pătrunderi mai adânci crește riscul accidentării.

În cazul tăierii în piatră sau cărămidă recomandăm utilizarea aspiratorului de praf.

### **Slefuire**

În cadrul operațiilor de slefuire randamentul ideal poate fi atins prin crearea unui unghi între 15° și 20° dintre disc și materialul de polizat, iar direcția lucrării este înainte și înapoi.

### **Retezare**

Aveți grijă ca aparatul să fie menținut într-o poziție constantă, discul de tăiat nu poate fi deteriorat! Pentru tăierea pietrii utilizați discuri cu marmură.

## **CURĂȚIRE SI INTRETINERE**

! Înaintea curățării și întreținerii, scoateți întotdeauna din priză cablul de alimentare al aparatului.

Instalația dumneavoastră nu necesită nici o gresare sau întreținere ulterioară. Nu conține nici un fel de părți reparabile de către dumneavoastră.

Pentru curățarea utilajului dumneavoastră, nu utilizați niciodată apa sau substanțe chimice de curățat. Ștergeți-l cu o țesătură uscată.

Mențineți curate ramele ventilatoarelor.

Dacă observați scântei slabe în carcasa ventilatoarelor, acest fenomen este ceva normal și nu avariază utilajul dumneavoastră. În cazul unei intensificări pronunțate a producerii de scântei, se pune problema unei defecțiuni.

Nu folosiți niciodată pentru curățarea vreunei părți a utilajului obiecte tari ascuțite sau abrazive.

### **Verificarea si schimbarea periuțelor de carbon (H)**

Verificarea regulată a periuțelor de carbon este necesară.

Demontați dispozitivul pentru periuțele de carbon și curățați periuțele.

În caz de uzare schimbați ambele periuțe în același timp.

Fixați din nou dispozitivul pentru periuțele de carbon.

În cazul montării a noi periuțe de carbon puneți

aparatur în funcțiune în gol pentru 5 minute.

! Utilizați numai periute de carbon corespunzătoare.

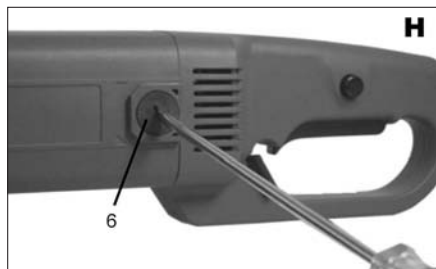

### **Păstrarea aparatului, dacă nu este folosit timp mai îndelungat**

Nu păstrați aparatul într-un loc cu temperatură ridicată.

Dacă este posibil, păstrați dispozitivele în locuri cu temperatură și umiditate constantă.

### **Soluționarea problemelor**

Deși polizorul unghiular are o construcție simplă, dacă în cursul utilizării apar probleme, verificați următoarele:

1. Dacă polizorul unghiular nu funcționează, verificați ștecherul și priza electrică.
2. Dacă discul polizorului unghiular vibrează, verificați dacă marginea exterioară este fixată ferm, și dacă discul este montat corect.
3. Dacă constatați avarii de orice fel pe disc, nu mai folosiți discul, deoarece acesta se poate dezintegra. Înlăturați discul deteriorat și înlocuiți-l cu un disc nou. Înlăturați cu atenție discurile vechi.
4. Dacă lucrați cu aluminiu sau alt material moale, discul se înfundă repede și nu va mai poliza eficient.
5. Dacă intervine o defecțiune care nu poate fi înlăturată, transportați dispozitivul la distribuitorul autorizat sau la un service autorizat.

### **Suprasolicitare**

Suprasolicitarea polizorului unghiular poate conduce la deteriorarea motorului. Acest lucru se poate întâmpla atunci când polizorul unghiular este expus la suprasolicitare timp mai îndelungat.

În nici un caz nu apăsați polizorul cu o forță prea mare, pentru a accelera munca.

Dacă aplicați o presiune mai mică asupra discului de polizat, acesta lucrează mai eficient, și totodată puteți preveni și uzura rapidă.

Dacă polizorul unghiular se supraîncălzește, lăsați să funcționeze în gol timp de 2-3 minute, până când se răcește la temperatura normală de funcționare.

### **DATE TECHNICE**

Tensiune nominală	230 V
Frecvență	50 Hz
Putere	2000W
Turatie în gol	6000 min <sup>-1</sup>
Diametrul discului	230 mm

Filetulul axului	M14
Masa	4,5 kg
Clasa de protecție	□ / II.

Gradul de presiune acustică măsurat după norma EN 60745:

LpA (presiunea acustică)	100 dB (A)	KpA=3
LWA (puterea acustică)	111 dB (A)	KwA=3

Luăți măsuri pentru protecție împotriva zgomotului. Utilizați protecția auzului, întotdeauna când presiunea acustică depășește nivelul de 80 dB (A)

Valoarea efectivă măsurată a accelerării conform normei EN 60745:

$$5,44 \text{ m/s}^2 \quad K=1,5$$

! AVERTISMENT: Valoarea emisiilor de vibrații în timpul utilizării actuale a uneltelor manuale electrice poate diferi de valoarea declarată, în funcție de modul în care sunt utilizate instrumentele și în funcție de următoarele condiții:

Modul de utilizare al uneltelor electrice și tipul materialului tăiat sau găurit. Starea și modul de întreținere. Exactitatea alegerii accesorilor folosite și asigurarea ascuțimii și a unei stări bune. Stabilitatea prinderii mânerelor, utilizarea de echipamente antivibrații. Folosirea adecvată a uneltelor electrice pentru scopul pentru care au fost proiectate și respectarea procedurii de lucru în conformitate cu instrucțiunile producătorului.

Atunci când acest instrument nu este utilizat corespunzător, poate provoca sindromul vibrației mână-brăț.

! AVERTISMENT: Pentru clarificare, este necesar să se ia în considerare nivelul de acționare a vibrațiilor în condițiile specifice de utilizare în toate componentele ciclului de funcționare, de exemplu perioada în care uneltele manuale sunt oprite (în afara perioadei de funcționare) și atunci când rulează în gol, deci nu exercită o acțiune. Acest lucru poate reduce în mod semnificativ nivelul de expunere pe tot parcursul ciclului de lucru. Minimizați riscul în uențele vibrațiilor, utilizați dălți ascuțite, burghie și cuțite.

Păstrați uneltele în conformitate cu aceste instrucțiuni și asigurați lubrifierea lor (dacă este necesar). În caz de folosire regulată a uneltelor, investiți în echipamente antivibrații.

Nu utilizați instrumentele la temperaturi sub 10 ° C. Programați-vă lucrul astfel încât munca cu uneltele manuale electrice producătoare de vibrații să fie repartizată pe mai multe zile.

Modificări rezervate!

### **OCROTIREA MEDIULUI INCONJURĂTOR PRELUCRAREA DEȘEURILOR**



Utilajele electrice, anexele și ambalajele ar trebui să fie returnate pentru o revalorificare care să nu dăuneze mediului înconjurător.

### **Nu aruncați aparatura electrică la deșeurile casnice!**

Conform directivei europene WEEE (2002/96/ES) cu privire la instalațiile electrice și electronice vechi și aproximarea acestora în legislațiile naționale, predați instrumentele electrice nefolosibile la magazin cu ocazia cumpărării unor aparate asemănătoare sau la centrele de colectare accesibile destinate colectării și lichidării aparatelor electrice. Aparatura electrică astfel predată va fi adunată, demontată și trimisă spre o revalorificare, astfel încât să nu afecteze mediul înconjurător.

Produsul îndeplinește exigențele regulamentului RoHS (2002/95/EC)

---

### **GARANTIE**

---

Condițiile de garanție se a a în documentul alăturat.

Data fabricației

Data fabricației se poate citi din codul de fabricație situat pe eticheta produsului. Formatul codului de fabricație este AAAA-CCCC-DD-HHHHH unde CCCC este anul și DD este luna fabricației.

## ES DECLARAȚIE DE CONFORMITATE

**Noi, importatorul din UE**  
**WETRA-XT, ČR s.r.o.**  
Náchodská 1623  
193 00 Praha 9, Czech Republic  
IČO: 25632833

**declarăm că produsul**

<b>Tip:</b>	<b>AE3U200Ni</b>
<b>Denumirea:</b>	<b>POLIZOR UNGHIULAR</b>
<b>Parametrii tehnici:</b>	Valori electricei 230V~50Hz Putere 2000W Turatie in gol 6000min <sup>-1</sup> Diametrul discului 230mm

**Respectă toate dispozițiile următoarelor regulamente ale Uniunii Europene:**

EC Machinery Directive (MD)	2006/42/EC (98/37/EC)
EC Low Voltage Directive (LVD)	2006/95/EC
EC Electromagnetic Compatibility Directive (EMC)	2004/108/EC

**Testarea produsului și examinarea ES a tipului au fost realizate de către firma autorizată:**

Intertek Testing Services Shanghai, Building No 86, 1198 Qinzhou Road North  
Shanghai, 200233, China

**Caracteristicile și specificațiile tehnice ale produsului corespund următoarelor norme UE:**

EN 60745-1  
EN 60745-2-3  
EN 55014-1  
EN 55014-2  
EN 61000-3-2  
EN 61000-3-3

**Certificatele și rezultatele testelor sunt înregistrate în următoarele certificate și rapoarte ale testelor:**

Certificat număr: SH09120041-V1	Raport test număr: SH09120041-001
------------------------------------	--------------------------------------

**Persoana responsabilă de completarea documentației tehnice:**

Alexandr Herda, general manager  
WETRA-XT, ČR s.r.o.  
Náchodská 1623  
193 00 Praha 9, Czech Republic

**Data:** 2010-03-12

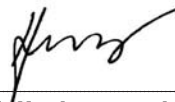

**Alexandr Herda, general manager**



Praha, 2010-03-12

## ZÁRUČNÍ LIST - CZ

### Záruční podmínky

1. Na uvedený výrobek zn. ASIST poskytuje spol. Wetra - XT, ČR s.r.o. **24 měsíců** záruku od data prodeje.
2. Tato záruka zahrnuje bezplatnou opravu nebo výměnu vadných - poškozených částí.
3. Vzhledem k tomu, že nářadí ASIST je určeno pouze pro domácí – hobby použití, výrobce ani dovozce nedoporučují používat toto nářadí v extrémních podmínkách a pro podnikatelskou činnost.
4. Záruka nemůže být uplatněna na škody a závady zaviněné neodborným zacházením, přetížením, použitím nesprávného příslušenství, mechanickým poškozením, zásahem nepovolané osoby a přirozeným opotřebením. Záruka se také nevztahuje na poškození z důvodu jiného použití výrobku, než na jaký je určen.
5. Dovozece ani prodejce neodpovídají za škody způsobené neodborným zacházením a obsluhou s tímto výrobkem.
6. V případě uplatnění reklamace doporučujeme předložit doklad, kterým zákazník prokáže zakoupení výrobku, kde bývá vyznačeno: datum prodeje, typové označení výrobku, sériové číslo, razítko prodejny a podpis prodávajícího.  
Z důvodu rychlejšího vyřízení reklamace a snadnější identifikaci výrobku doporučujeme nechat si vyplnit záruční list, který je součástí průvodní dokumentace.
7. Doporučujeme nářadí zasílat do záruční opravy s vloženým dokladem o zakoupení výrobku (eventuálně kopii). Z výše uvedených důvodů doporučujeme přiložit vyplněný záruční list. Výrobek zasílejte v pevném obalu (doporučujeme původní obal uzpůsobený přímo na výrobek), zabráníte tím případnému poškození při transportu.
8. Reklamaci uplatněte u prodejců, kde jste výrobek nebo nářadí koupili.
9. Záruční doba se prodlužuje o dobu, po kterou je výrobek nebo nářadí v záruční opravě.
10. Pokud bude servisním technikem při kontrole reklamovaného výrobku zjištěno, že závada byla způsobena nesprávným použitím výrobku a reklamace bude tudíž zamítnuta, bude oprava provedena na náklady majitele výrobku, a to pouze v případě pokud o ni požádá.

Výrobek:

Typ:

Výr. číslo /série/:

Razítko a podpis:

Záznamy opravy:

1.

2.

Datum:

***Doporučujeme při uplatnění reklamace předložit doklad o zakoupení výrobku nebo případně záruční list.***

Vyrobena pro **Wetra group** v PRC.

Sběrné místo pozáručního servisu:

**WETRA-XT, ČR s.r.o. ,  
Náchodská 1623. (dovozce)  
Praha 9, Horní Počernice**

## ZÁRUČNÍ LIST - SK

### Záručné podmienky

1. Na uvedený výrobok zn. ASIST poskytuje spol. Wetra - XT, SR s.r.o. **24 mesiacov** záruku od dátumu predaja.
2. Táto záruka zahŕňa bezplatnú opravu alebo výmenu chybných - poškodených častí.
3. Vzhľadom k tomu, že náradie ASIST je určené výhradne pre domáce – hobby použitie, výrobca ani dovozca nedoporučujú používať toto náradie v extrémnych podmienkach a pre podnikateľskú činnosť.
4. Záruka sa nevzťahuje na škody a závady zavinené neodborným zaobchádzaním, preťažením, použitím nesprávneho príslušenstva, mechanickým poškodením, zásahom nepovolanej osoby a prirodzeným opotrebením. Záruka sa taktiež nevzťahuje na poškodenia z dôvodu iného použitia výrobku, než na aký je určený.
5. Dovozca ani predajca nezodpovedajú za škody spôsobené neodborných zaobchádzaním a obsluhou s týmto výrobkom.
6. V prípade uplatňovania reklamácie je nutné predložiť doklad o zakúpení výrobku, kde musí byť vyznačený dátum predaja, typové označenie výrobku, číslo série, razítko predajne a podpis predávajúceho. Z dôvodu čo najskoršieho vybavenia reklamácie a jednoduchšej identifikácie výrobku doporučujeme nechať si vyplniť záručný list, ktorý je súčasťou sprievodnej dokumentácie.
7. Náradie zasielajte do záručnej opravy s vloženým dokladom o zakúpení výrobku (prípadne kópiu dokladu). Výrobok zasielajte v pevnom obale, (doporučujeme pôvodný obal ktorý je prispôbený na veľkosť a tvar výrobku) zabránite tým prípadnému poškodeniu pri preprave.
8. Reklamáciu uplatňujte u predajcu, kde ste výrobok alebo náradie zakúpili.
9. Záručná doba sa predlžuje o dobu, počas ktorej je výrobok alebo náradie v záručnej oprave.
10. Pokiaľ bude servisným technikom pri kontrole reklamovaného výrobku zistené, že závada bola spôsobená nesprávnym použitím výrobku a reklamácia bude tým pádom zamietnutá, bude oprava prevedená na náklady majiteľa výrobku, a to iba v prípade ak o to požiada.

Výrobok:

Typ:

Výr. číslo /séria/:

Razítko a podpis:

Záznamy opravovne:

1.

2.

Dátum:

**Bez predloženia dokladu o zakúpení výrobku, nebude na prípadné reklamácie brany zreteľ !**

Vyrobené pre **Wetra group** v PRC.

Zberné miesto pozáručného servisu, dovozca:

**WETRA – XT, SR s.r.o.,  
Nám. A. Hlinku 36/9 ,  
017 01 Považská Bystrica**

## JÓTÁLLASI BIZONYÍTVÁNY - H

### A jótállási feltételek.

1. Az adott ASIST márkájú termékre a Wetra – XT, HU Kft. társaság **24 hónap** garanciát nyújt az értékesítés napjától számítva.
2. E garancia tartalmazza a hibás - sérült részek térítés mentes javítását, illetve cseréjét.
3. Figyelemmel arra, hogy az ASIST szerszámok házi – hobbi célra vannak tervezve, sem a gyártó, sem az importőr nem ajánlják a szerszámokat szélsőséges feltételek közt, magas igénybevétel mellett használni.
4. A garancia nem vonatkozik olyan meghibásodásokra és károokra, amelyeket szakszerűtlen használat, vagy túlterhelés okozott, továbbá a nem megfelelő tartozékok használata, mechanikus sérülés vagy avatatlan személy beavatkozása okozott, illetve a természetes elhasználódásra. A garancia szintén nem vonatkozik a termék, az eredeti rendeltetésétől eltérő, más célra való használatából származó sérülésre.
5. Sem az importőr, sem az értékesítő nem felel a szakszerűtlen használat és kezelés okozta károkért.
6. A reklamáció érvényesítése esetén be kell mutatni azt a bizonylatot, amellyel az ügyfél igazolja a termék megvásárlását. A bizonylaton szerepelnie kell a következőknek: eladás dátuma, a termék típusjelölése, sorozatszám, az értékesítőhely pecsétje és az eladó aláírása.  
A reklamáció lehető leggyorsabb intézése érdekében, valamint a termék egyszerű azonosítása céljából ajánljuk a garanciális levél kitöltését, amely a kísérő dokumentáció része.
7. A szerszámokat garanciális javításra, együtt a rendszeren kitöltött beszerzési bizonylattal (esetleg ennek másolatával) együtt küldjük. A fenn említett okokból ajánljuk mellékelni a garanciális levezet is. A terméket kemény csomagolásban kérjük küldeni (legjobb ha az eredeti csomagolásban, amely megfelel a termék alakjának és méretének), hogy meggátoljuk a sérülését a szállítási folyamán.
8. A reklamációt annál az értékesítőnél kell érvényesíteni, ahol termék, vagy a szerzsám megvásárlásra került.
9. A jótállási idő meghosszabbodik azzal az idővel, amely alatt a berendezés, vagy a szerszám javítás alatt volt.
10. Ha a reklamált termék ellenőrzése során megállapítást nyer, hogy a meghibásodást a termék helytelen használata okozta és ezért a reklamáció elutasításra kerül, a javítás költségeit a termék tulajdonosa köteles megfizetni, amennyiben kéri a javítást.

Temék:

Typus

Gyártási szám /sorozat/:

Bélyegző és aláírás:

Szervis bejegyzése:

1.

2.

Datum:

**A beszerzési bizonylat benyújtása nélkül, az esetleges reklamációk nem lesznek figyelembe véve !!!**

A **Wetra group** részére gyártva PRC-ben.

A garancián túli javítások gyűjtőhelye, importőr:

**Wetra-XT, HU Kft. ,  
2330 Dunahaszti  
Ipari park északi terület Pf.:62  
(V&T logisztikai központ)**

## CERTIFICAT DE GARANTIE - RO

Produsul:..... Model:.....  
Serie:.....

### TERMEN DE GARANTIE 24 luni

Achitat cu factura nr:..... Data vanzarii:.....  
Vindut prin..... Din data de .....  
Adresa..... Tel.....

In conformitate cu prevederile legale in vigoare, SC.WETRA-XT GRUP SRL, garanteaza ca produsele comercializate corespund documentelor de calitate ale furnizorului extern si standarelor inscrise in buletinele de incercari / certificatele tip existente la sediul firmei.

S-a efectuat proba de functionare a aparatului, s-au predate instructiunile de instalare, utilizare si intretinere – in limba romana, toate accesoriile, s-a prezentat modul de utilizare si s-a predate aparatul in perfecta stare de functionare ; s-a verificat corectitudinea datelor inscrise in certificatul de garantie.

Drepturile consumatorului sunt in conformitate cu legea 449/2003 si O.G. 21/92 modificata si completata de O.G. 58/2000 si nu numai .

Durata medie de utilizare a aparatului este de 3 ani.

### ATENȚIE !

Produsele au fost concepute si fabricate pentru a fi utilizate **EXCLUSIV** in scopuri casnice, nu sunt garantate pentru activitati profesionale ( ateliere specializate, servicii catre populatie, restaurante, etc ).

CUMPARATOR:		Am luat cunostinta de modul correct de utilizare al aparatului si de clauzele de garantie.
ADRESA :		
CALITATE :		Semnatura client :
TELEFON :		

Semnatura si stampila vinzatorului: \_\_\_\_\_  
Importator: SC WETRA-XT Grup s.r.l  
Str. OLTETULUI Nr. 15 , Sector 2, BUCURESTI  
postal code no. 023 818, Romania



Semnatura si stampila importatorului: \_\_\_\_\_

Fabricat în PRC pentru grupul **Wetra**.

### CONDITII DE GARANTIE:

1. In cazul solicitarilor de reparatii in garantie, cumparatorul este obligat sa prezinte **certificatul de garantie** impreuna cu **chitanta / factura originala** de cumparare a aparatului.
2. Perioada de garantie acordata de fabricant pentru aparatele mentionate pe factura / chitanta de functionare este de **24 luni** si decurge dela data cumpararii.
3. Garantia nu se extinde asupra accesoriilor si consumabilelor produselor, precum nici asupra tuturor ansamblurilor casabile ci intra in componenta produselor achizitionate. Deasemeni garantia nu acopera lipsa unui accesoriu sau parti a produsului, lipsa constatata dupa achizitionarea acestuia.
4. Durata termenului de garantie se prelungeste cu timpul scurs de la data la care consumatorul a reclamat defectarea produsului si pina la data repunerii acestuia in stare de functionare.
5. Deteriorari de genul zgirieturilor sau rupturilor elementelor demontabile sau nedemontabile, care nu au fost aduse la cunostinta vinzatorului in momentul achizitionarii, nu intra in garantie.

### PIERDEREA GARANTIEI :

Garantia se pierde la indeplinirea oricareia dintre conditiile de mai jos:

1. Neprezentarea la solicitarea reparatiei a chitantei / facturii originale de cumparare a produsului, insotita de prezentul certificate de garantie avind toate rubricile completate.
2. Nerespectarea de catre cumparator a conditiilor de transport , manipulare, instalare, utilizare si intretinere precizate in prospectele si instructiunile ce insotesc produsul la livrare si de care cumparatorul a luat cunostiinta.
3. Constatarea de catre specialistii firmei a faptului ca defectul reclamat se datoreaza vinei

- cumparatorului.
4. Incredintarea produsului spre a fi reparat altor persoane / firme neautorizate.
  5. Utilizarea produsului in alt regim decit cel casnic, pentru activitati profesionale ca: spalatorii auto, ateliere specializate, firme de prestari servicii catre populatie, etc.
  6. Modificarea/ desigilarea aparatului de catre persoane necalificate / neautorizate.
  7. Constatarea ca, din vina clientului, seria de pe produs este stearsa.

**IMPORTANT !**

**Reparatiile necorespunzatoare efectuate asupra apartului pot afecta securitatea acestuia si pot produce defectiuni iremediabile. Pentru a evita aceste situatii, recomandam efectuarea oricaror reparatii / verificari in exclusivitate la centrele autorizate de catre IMPORTATOR.**

**Adrese SERVICE pentru perioada de garantie si post garantie :**

Localitate	Denumire firma	Adresa	Tel / Fax
Bacau	SC GEFINA SRL	STR.VICTOR BABES NR16 ONESTI	Tel:0234-320749
Bacau	SC MENTOR ELECTRIC SRL	STR. 9 MAI NR. 21	Tel:0234-531938 Fax:0234-546728
Baia Mare	SC ONEDIN SRL	STR.FLORILOR nr. 3/78	Tel:0262-221016 Tel-Fax:0262-224850
Brasov	SC AUSTRIA GENERAL INVEST SRL	Bdul.SATURN 32	Tel/Fax:0268-311360, 326606 Mobil:0722516816
Bucuresti	SC AUSTRIA GENERAL INVEST SRL	Bdul.Dimitrie Pompei nr. 8, cladirea FEPER – sector 2	Tel/Fax:021-2427636
Buzau	SC ELECTRONICA ELVO SRL	Bdul.Unirii bl.126 ap.1 parter	Tel:0238-712522
Carei	PF PASZTI MIHAI	Str.Mihai Viteazu nr. 13 bl.MV13 ap12	Tel:0261-861018
Cluj Napoca	TELEZIMEX SA	Str.Izlazului nr.18	Tel:0264-425250 Fax:0264-425106
Constanta	SC DIMOS IMPEX SRL	Str.Bucuresti 26A	Tel:0241-690277, 692417 Fax: 0241-548211
Craiova	SC STITECH SRL	Str.Craiovită Noua bl.15 parter	Tel:0251-414854
Craiova	SC ELECTRONICA SERVICE AV SRL	Str.Bazlac nr. 8	Tel:0251-546562
Galati	SC AMARDI SRL	Str.Traian nr. 64 bl.G parter	Tel:0236-312200 Fax:0236-312648
Iasi	SC SAT SRL	Str.Stefan cel Mare 11-13	Tel:0232-264389 Fax:0232-214621
Onesti	SC GEFINA SRL	Str,Victor Babes nr. 16	Tel:0234-320749
Oradea	SC UMISERV 13 SRL	Str.Pitestiilor nr. 16	Tel:0259-420000
Pitesti	SC BRIDEL SRL	Str.Pictor Nicolae Grigorescu Complex 2 Cocosi	Tel:0248-218218 Fax:0248-215450
Pitesti	SC SERVICE PLUS SRL	Cartier Trivale bl.P1 sc.B parter	Tel:0248-271616
Ploiesti	SC DIADVOX SRL	Str.Jepilor nr. 2	Tel:0244-593251
Sibiu	SC HOBBY ELECTRONICE SRL	Str.9 MAI nr. 35	Tel:0269-241141
Suceava	SC CRISTOFAN SRL	Str.Mihai Viteazu 37	Tel:0744272683
Tg.Mures	SC EURANIS SERVICE SRL	Bdul.1848 nr. 23B	Tel:0265-262509
Tg.Mures	SC ALTISAN SERVICE TEAM SRL	Piata BOLYAI nr. 9 ap. 2	Tel:0265-266445
Timisoara	SC SERVICE SOLUTIONS SRL	Str.Mircea cel Batrin 24	Tel:0256214877

**REPARATII EFECTUATE IN PERIOADA DE GARANTIE:**

DATA INTRARII	DATA IESIRII	CONSTATARI	REMEDIERI	LUCRATOR	SEMNATURA CLIENT

CZ- Seznam částí		SK- Zoznam častí	H - Reszek jegyzéke	RO- Lista componentelor
no.	Název	Názov	Elnevezés	Denumire
1	Utahovací matice	Utáhovacia matica	Rögzítő anyacsavar	Piuliță de fixare
2	Vnější příruba	Vnútorná príruaba	Belső perem	Margine interioară
3	Šroub	Skrutka	Csavar	Șurub
4	Ochranný kryt	Ochranný kryt	Védőpajzs	Scut protector
5	Šroub	Skrutka	Csavar	Șurub
6	Kryt	Kryt	Köpenye	Carcasa
7	Vřeteno	Vreteno	Orsó	Tambur
8	Klín	Klin	Ék	Pană
9	Ložisko	Ložisko	Csapágy	Rulment
10	Objímka ložiska	Objímka ložiska	Csapágyfoglalat	Cadru rulment
11	Podložka	Podložka	Alátét	Șaibă
12	Šroub	Skrutka	Csavar	Șurub
13	Ozubené kolo	Ozubené koleso	Fogaskerék	Roată dințată
14	Rozpěrný pojistný kroužek	Rozpěrný poistný krúžok	Feszítő biztosító karika	Inel de siguranță de întindere
15	Ložisko	Ložisko	Csapágy	Rulment
16	Šroub	Skrutka	Csavar	Șurub
17	Plášť	Plášť	Köpeny	Carcasă
18	Rozpěrný pojistný kroužek	Rozpěrný poistný krúžok	Feszítő biztosító karika	Inel de siguranță de întindere
19	Pružina	Pružina	Rugó	Arc
20	Uzávěr vřetena	Uzáver vretena	Az orsó zárja	Închizătoarea tamburului
21	Postranní rukojeť	Bočná rukoväť	Oldalsó markolat	Maner lateral
22	Matice	Matica	Csavar	Piuliță
23	Ozubené kolo	Ozubené koleso	Fogaskerék	Roată dințată
24	Ložisko	Ložisko	Csapágy	Rulment
25	Objímka ložiska	Objímka ložiska	Csapágyfoglalat	Cadru rulment
26	Podložka	Podložka	Alátét	Șaibă
27	Šroub	Skrutka	Csavar	Șurub
28	Rotor	Rotor	Rotor	Rotorul
29	Ložisko	Ložisko	Csapágy	Rulment
30	Deska	Doska	Alaplap	Placă de bază
31	Objímka ložiska	Objímka ložiska	Csapágyfoglalat	Cadru rulment
32	Šroub	Skrutka	Csavar	Șurub
33	Stator	Stator	Sztator	Stator
34	Plášť	Plášť	Köpeny	Carcasă
35	Pružina	Pružina	Rugó	Arc
36	Držák uhlíků	Držiak uhlíkov	Kefetartó	Suport perie
37	Uhlíky	Uhlíky	Szénkefe	Perie de cărbune
38	Kryt držáku uhlíků	Kryt držiaka uhlíkov	A kefetartó fedele	Capacul suportului periei de cărbune
39	Kryt	Kryt	Köpenye	Carcasa
40	Ovladač otočení rukojeti	Ovládač otočenia rukoväte	A markolat elfordításának kezelője	Operator rotire mâner
41	Pružina	Pružina	Rugó	Arc
42	Restart	Reštart	Újraindítás	Repornire
43	Kondenzátor	Kondenzátor	Kondenzátor	Condensator
44	Vypínač	Vypínač	Kapcsoló	Întreprapător
45	Svorka kabelu	Svorka kábľa	A kábel csiptetője	Clema cablului
46	Šroub	Skrutka	Csavar	Șurub
47	Rukojeť	Rukoväť	Markolat	Mâner
48	Šroub	Skrutka	Csavar	Șurub
49	Šroub	Skrutka	Csavar	Șurub
50	Ochranný prvek kabelu	Ochranný prvok kábľa	A kábel védőeleme	Elementul protector al cablului
51	Přípojný kabel	Pripájání kábel	Csatlakozókábel	Cablu de alimentare
52	Kotouč	Kotúč	Korong	Disc

