

Asist[®]

PLANER 900W



AE4H90N

CZ – ELEKTRICKÝ HOBLÍK 900W	- Návod k obsluze	4 - 10
SK – ELEKTRICKÝ HOBLÍK 900W	- Návod na obsluhu	11 - 17
H – ELEKTROMOS GYALU 900W	- Kezelési utasítás	18 - 24
RO – RINDEA ELECTRICA 900W	- Instrucțiuni de utilizare	25 - 31

SYMBOLS



Read operating instructions before use
Před prvním použitím si přečtěte návod k obsluze
Pred prvim použitím si prečítajte návod na použitie
Beüzemelés előtt olvassa el a használati utasítást
Cititi cu atentie instructiunile inainte de a folosi produsul



Warning
Nebezpečí
Nebezpečie
Figyelmeztetés
Atentie



Wear ear protection
Používejte ochranu sluchu
Používajte ochranu sluchu
Használjon fülvédőt
Folositi protectie fonica



Wear eye protection
Používejte ochranu zraku
Používajte ochranu zraku
Használjon védőszemüveget
Folositi ochelari de protectie



Wear dust mask
Používejte ochrannou dýchací roušku
Používajte ochrannú dýchaciu rúžku
Használjon porvédő maszkot
Folositi masca impotriva prafului



Double insulation
Dvojitá izolace
Dvojitá izolácia
Dupla szigetelés
Dubla izolare

A

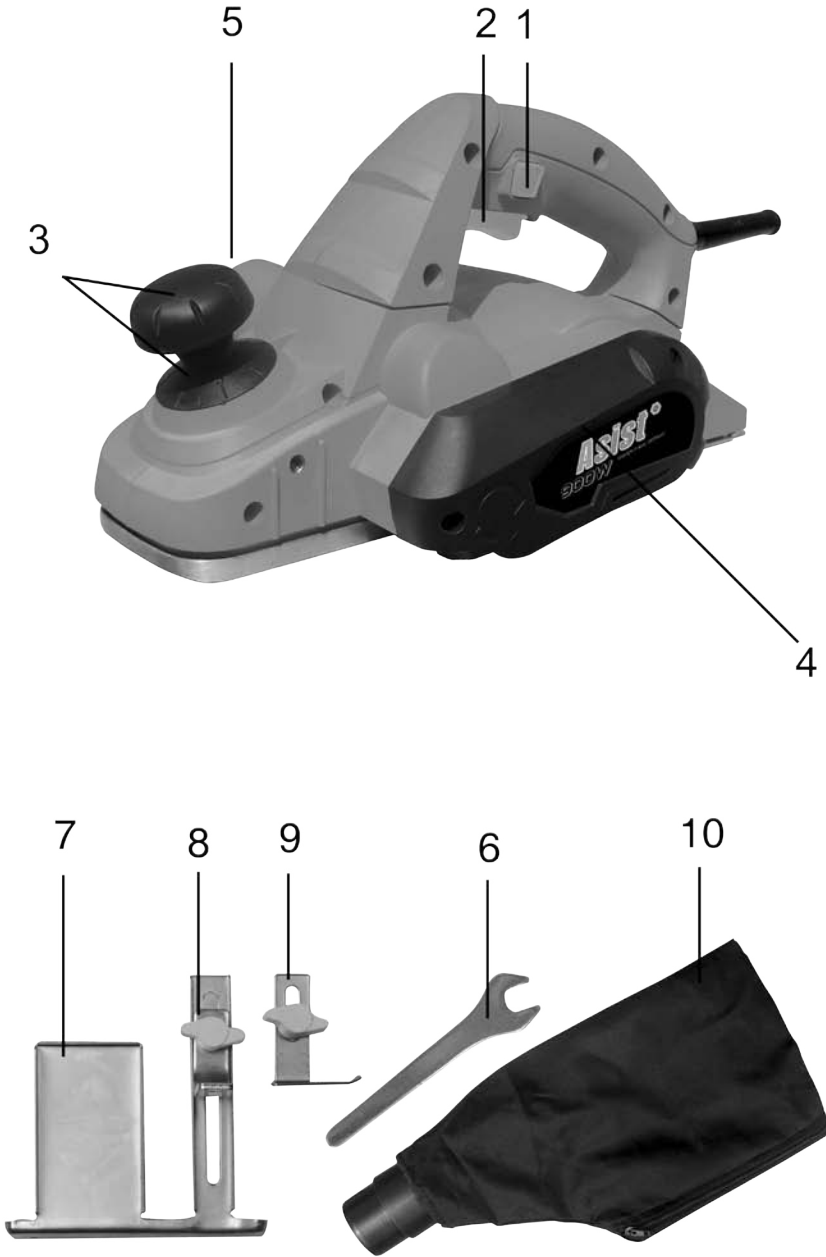

OBCENÉ BEZPEČNOSTNÍ POKYNY

Tyto bezpečnostní pokyny si pečlivě prostudujte, zapamatujte a uschovejte

UPOZORNĚNÍ: Při používání elektrických strojů a elektrického nářadí je nutno respektovat a dodržovat následující bezpečnostní pokyny z důvodů ochrany před úrazem elektrickým proudem, zraněním osob a nebezpečím vzniku požáru. Výrazem „elektrické nářadí“ je ve všech níže uvedených pokynech myšleno jak elektrické nářadí napájené ze sítě (napájecím kabelem), tak nářadí napájené z baterie (bez napájecího kabelu).

1. Pracovní prostředí

- a) Udržujte pracovní prostor v čistém stavu a dobře osvětlen. Nepořádek a tmavá místa na pracovišti bývají příčinou úrazů. Ukliděte nářadí, které právě nepoužíváte.
- b) Nepoužívejte elektrické nářadí v prostředí s nebezpečím vzniku požáru nebo výbuchu, to znamená v místech, kde se vyskytují hořlavé kapaliny, plyny nebo prach. V elektrickém nářadí vzniká na komutátoru jiskření, které může být příčinou vznícení prachu nebo výparů.
- c) Při používání el. nářadí zamezte přístupu nepovolných osob, zejména dětí, do pracovního prostoru! Budete-li vyrušováni, můžete ztratit kontrolu nad prováděnou činností. V žádném případě nenechávejte el. nářadí bez dohledu. Zabraňte zvířatům přístup k nářadí.

2. Elektrická bezpečnost

- a) Vidlice napájecího kabelu elektrického nářadí musí odpovídat síťové zásuvce. Nikdy jakýmkoliv způsobem neupravujte vidlici. K nářadí, které má na vidlici napájecího kabelu ochranný kolík, nikdy nepoužívejte rozvodky ani jiné adaptéry. Nepoškozené vidlice a odpovídající zásuvky omezi nebezpečí úrazu elektrickým proudem. Poškozené nebo zamožané napájecí kabely zvyšují nebezpečí úrazu elektrickým proudem. Pokud je síťový kabel poškozen, je nutno jej nahradit novým síťovým kabelem, který je možné získat v autorizovaném servisním středisku nebo u dovozce.
- b) Vyvarujte se dotyku těla s uzemněnými předměty, jako např. potrubí, tělesa ústředního topení, sporáky a chladničky. Nebezpečí úrazu elektrickým proudem je větší, je-li vaše tělo spojeno se zemí.
- c) Nevystavujte elektrické nářadí dešti, vlhku nebo moku. Elektrického nářadí se nikdy nedotýkejte mokřavými rukama. Elektrické nářadí nikdy neumývejte pod tekoucí vodou ani ho nepouštějte do vody.
- d) Nepoužívejte napájecí kabel k jinému účelu, než pro jaký je určen. Nikdy nenoste a netahajte elektrické nářadí za napájecí kabel. Nevytahujte vidlici ze zásuvky tahem za kabel. Zabraňte mechanickému poškození elektrických kabelů ostrými nebo horkými předměty.
- e) El. nářadí bylo vyrobeno výlučně pro napájení střídavým el. proudem. Vždy zkontrolujte, že elektrické napětí odpovídá údajům uvedenému na typovém štítku nářadí.
- f) Nikdy neppracujte s nářadím, které má poškozený el. kabel nebo vidlici, nebo spadlo na zem a je jakýmkoliv způsobem poškozené.
- g) V případě poškození prodlužovacího kabelu vždy zkontrolujte, že jeho technické parametry odpovídají údajům uvedeným na typovém štítku nářadí. Je-li elektrické nářadí používáno venku, používejte prodlužovací kabel vhodný pro venkovní použití. Při použití prodlužovacích bundů je nutné je rozvinout, aby nedocházelo k přehřátí kabelu.
- h) Je-li elektrické nářadí používáno ve vlhkých prostorech nebo venku, je povoleno jej používat pouze, pokud je zapojeno do el. obvodu s proudovým chráničem ≤ 30 mA. Použití el. obvodu s chráničem /RCD/ snižuje riziko úrazu elektrickým proudem.

3. Bezpečnost osob

- a) Při používání elektrického nářadí buďte pozorní a ostražití, věnujte maximální pozornost činnosti, kterou právě provádíte. Soustřeďte se na práci. Nepracujte s elektrickým nářadím pokud jste unaveni, nebo jste-li pod vlivem drog, alkoholu nebo léků. I chvilková nepozornost při používání elektrického nářadí může vést k vážnému poranění osob. Při práci s el. nářadím nejezte, nepijte a nekuřte.
- b) Používejte ochranné pomůcky. Vždy používejte ochranu zraku. Používejte ochranné prostředky odpovídající druhu práce, kterou provádíte. Ochranné pomůcky jako např. respirátor, bezpečnostní obuv s protiskluzovou úpravou, pokrývka hlavy nebo ochranná sluchová souprava v souladu s podmínkami práce snižují riziko poranění osob.
- c) Vyvarujte se neumýšleného zapnutí nářadí. Nepřenášejte nářadí, které je připojeno k elektrické síti, s prstem na spínači nebo na spoušti. Před připojením k elektrickému napájení se ujistěte, že spínač nebo spoušť jsou v poloze „vypnuté“. Přenášení nářadí s prstem na spínači nebo zapojování vidlice nářadí do zásuvky se zapnutým spínačem může být příčinou vážných úrazů.
- d) Před zapnutím nářadí odstraňte všechny seřizovací klíče a nástroje. Seřizovací klíč nebo nástroj, který zůstane připevněn k otáčející se části elektrického nářadí může být příčinou poranění osob.
- e) Vždy udržujte stabilní postoj a rovnováhu. Pracujte jen tam, kam bezpečně dosáhnete. Nikdy nepřeceňujte vlastní sílu. Nepoužívejte elektrické nářadí, jste-li unaveni.
- f) Obklebejte se vhodným způsobem. Používejte pracovní oděv. Nenoste volné oděvy ani šperky. Dbejte na to, aby se vaše vlasy, oděv, rukavice nebo jiná část vašeho těla nedostala do přílišné blízkosti rotujících nebo rozptálených částí el.nářadí.
- g) Připopte zařízení k odsávání prachu. Jestliže má nářadí možnost připojení zařízení pro zachycování nebo odsávání prachu, zajistěte, aby došlo

- k nářadí náležitému připojení a používání. Použití těchto zařízení může ezbit nebezpečí vznikající prachem.
- h) Věvně upevněte obrobek. Použijte truhlářskou svěrku nebo svěrák pro upevnění dílu, který budete obrábět.
- i) Nepoužívejte elektrické nářadí pokud jste pod vlivem alkoholu, drog, léků nebo jiných omamných či návykových látek.

4. Používání elektrického nářadí a jeho údržba

- a) El. nářadí vždy odpojte z el. sítě v případě jakéhokoliv problému při práci, před každým čistěním nebo údržbou, při každém přenosu a po ukončení práce! Nikdy neppracujte s el. nářadím, pokud je jakýmkoliv způsobem poškozené.
- b) Pokud začne nářadí vydávat abnormální zvuk nebo zápach, okamžitě ukončete práci.
- c) Elektrické nářadí nepřetěžujte. Elektrické nářadí bude pracovat lépe a bezpečněji, pokud je budete provozovat v otáčkách, pro které bylo navrženo. Používejte správné nářadí, které je určeno pro danou činnost. Správné nářadí bude lépe a bezpečněji vykonávat práci, pro kterou bylo konstruováno.
- d) Nepoužívejte elektrické nářadí, které nelze bezpečně zapnout a vypnout ovládacím spínačem. Používání takového nářadí je nebezpečné. Vadné spínače musí být opraveny certifikovaným servisem.
- e) Odpojte nářadí od zdroje elektrické energie předtím, než začnete provádět jeho seřizování, výměnu příslušenství nebo údržbu. Toto opatření zamezí nebezpečí náhodného spuštění.
- f) Nepoužívejte elektrické nářadí ukladte a uschovejte tak, aby bylo mimo dosah dětí a nepovolných osob. Elektrické nářadí v ruku nezkušných uživatelu může být nebezpečné. Elektrické nářadí skladujte na suchém a bezvlhém místě.
- g) Udržujte elektrické nářadí v dobrém stavu. Pravidelně kontroluje seřízení pohyblivých se částí a jejich pohyblivost. Kontrolyujte zda nedošlo k poškození ochranných krytů nebo jiných částí, které mohou ohrozit bezpečnou funkci elektrického nářadí. Je-li nářadí poškozeno, před dalším použitím zajistěte jeho řádnou opravu. Mnoho úrazů je způsobeno špatně udržovaným elektrickým nářadím.
- h) Řezací nástroje udržujte ostře a čisté. Správně udržované a naostřené nástroje usnadní práci, omezují nebezpečí zranění a práce s nimi se snáze kontroluje. Použití jiných příslušenství než těch, která jsou uvedena v návodu k obsluze mohou způsobit poškození nářadí a být příčinou zranění.
- i) Elektrické nářadí, příslušenství, pracovní nástroje atd. používejte v souladu s těmito pokyny a takovým způsobem, který je předepsán pro konkrétní elektrické nářadí a to s ohledem na dané podmínky práce a druh prováděné práce. Používání nářadí k jiným účelům, než pro jaké je určeno, může vést k nebezpečným situacím.

5. Používání akumulátorové nářadí

- a) Před vložením akumulátoru se přesvědčte, že je vypínač v poloze „vypnutý“. Vložení akumulátoru do zapnutého nářadí může být příčinou nebezpečných situací.
 - b) K nabíjení akumulátorů používejte pouze nabíječky předepsané výrobcem. Použití nabíječky pro jiný typ akumulátoru může mít za následek jeho poškození a vznik požáru.
 - c) Používejte pouze akumulátory určené pro dané nářadí. Použití jiných akumulátorů může být příčinou zranění nebo vzniku požáru.
 - d) Pokud není akumulátor používán, uchovávejte ho odděleně od kovových předmětů jako jsou svorky, klíče, šrouby a jiné drobné kovové předměty, které by mohly způsobit spojení jednoho kontaktu akumulátoru s druhým. Zkratování akumulátoru může zapříčinit zranění, popáleniny nebo vznik požáru.
 - e) S akumulátory zacházejte šetrně. Při nešetrném zacházení může z akumulátoru uniknout chemická látka. Vyvarujte se kontaktu s touto látkou a pokud i přesto dojde ke kontaktu, vymyjte postižené místo proudem tekoucí vody. Pokud se chemická látka dostane do očí, vyhledejte ihned lékařskou pomoc. Chemická látka z akumulátoru může způsobit vážná poranění.
- 6. Servis**
- a) Nevyměňujte části nářadí, neprovádějte sami opravy, ani jiným způsobem nezasažujte do konstrukce nářadí. Opravy nářadí svěřte kvalifikovaným osobám.
 - b) Každá oprava nebo úprava výrobky bez oprávnění naší společnosti je nepřipustná (může způsobit úraz, nebo škodu uživateli).
 - c) Elektrické nářadí vždy nechte opravit v certifikovaném servisním středisku. Používejte pouze originální nebo doporučené náhradní díly. Zajistěte tak bezpečnost Vaší i Vašeho nářadí.

DOPLŇUJÍCÍ BEZPEČNOSTNÍ POKYNY

Před použitím si prosím přečtěte tyto bezpečnostní pokyny a pečlivě je uschovejte.

! - Tento symbol označuje nebezpečí zranění, nebo poškození zařízení .

! V případě nedodržení pokynů uvedených v této příručce, hrozí riziko úrazu.

! Elektrický hoblík odpovídá platným technickým předpisům a normám.

! S el. hoblíkem nedovolte manipulovat dětem. Zabraňte zvířatům přístup k zařízení.

! Nenechávejte el. hoblík bez dohledu pokud je v blízkosti dětí.

! El. hoblík vždy odpojte z el. sítě v případě jakéhokoliv problému při práci, před každým čistěním nebo údržbou, při každém přesunu a pokud s nářadím přestanete pracovat!

! Při práci s el. hoblíkem nejezte, nepijte a nekuřte.

! Dbejte na to, aby se vaše prsty, oděv, vlasy nebo jiná část vašeho těla nedostala do přílišné blízkosti rotujících nebo rozpálených částí el. hoblíku, pokud je zapnutý.

! Nikdy nepracujte s el. hoblíkem, pokud je jakýmkoliv způsobem poškozený.

! El. hoblík nikdy neodkládejte do blízkosti hořlavých látek.

! S el. hoblíkem nepracujte ve vlhkém prostředí, nebo venku po dobu deště.

! Provádějte pravidelnou údržbu elektrického nářadí. Zkontrolujte, zda jsou pohyblivé části ve správné poloze nebo se nezasekávají, zda nejsou některé části zlomené a dále zkontrolujte všechny podmínky, které mohou ovlivnit činnost elektrického nářadí. Pokud je nějaká část poškozena, nechte elektrické nářadí před použitím nejdříve opravit. Mnoho úrazů je způsobeno špatně udržovaným elektrickým nářadím.

! Rezné nástroje (nože) udržujte ostré a čisté. Správně udržované rezné nástroje s ostrými řeznými hranami se nezaseknou a dají se lépe ovládat.

! Při montáži nebo demontáži nožů hoblíku s nimi zacházejte opatrně.

! Ujistěte se, že na ploše, kterou se chystáte obrábět nejsou žádné hřebíky, šrouby nebo jiné cizí látky jako například lak nebo barva.

! Nepoužívejte poškozené nebo opotřebované nože. Používejte pouze ostré nože.

! Vždy před odložením hoblíku, počkejte až se nože úplně zastaví.

! Pravidelně kontrolujte 4 šrouby na sestavě nožů, uvolněné šrouby by mohly způsobit poškození nářadí nebo vážné zranění.

! Při práci udržujte hoblík stále v rovině s obráběným dílem. Snažte se udržovat plynulý pohyb hoblíku směrem dopředu.

! Udržujte stále stejný tlak na přední a zadní část hoblíku.

! Nepoužívejte nářadí, pokud Vám chybí nebo je poškozena některá z jeho částí.

! Hoblík nespouštějte, pokud se nůž dotýká obrábě-

ného dílu.

! Obráběný díl vždy pevně zajistěte.

- Používejte ochranné prostředky proti hluku, prachu a vibracím !!!

TYTO BEZPEČNOSTNÍ POKYNY USCHOVEJTE !!!

POPIS

El. hoblík je určen k obrábění dřeva a dřevěných výrobků.

1. Pojistné tlačítko
2. Vypínač
3. Nastavení hloubky řezu
4. Kryt hnacího řemene
5. Vývod pro odsávání prachu
6. Klíč
7. Rovnoběžné vodítko
8. Držák rovnoběžného vodítka
9. Hloubková vodící lišta
10. Kapsa na prach

PIKTOGRAMY

Piktogramy uvedené na obalu výrobku :

- a) Hodnoty napájení
- b) Příkon
- c) Otáčky naprázdno
- d) Šířka záběru
- e) Max. hloubka záběru

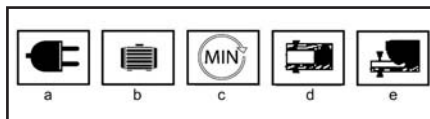

POUŽITÍ A PROVOZ

Nářadí ASIST je určeno pouze pro domácí nebo hobby použití.

Výrobce a dovozce nedoporučují používat toto nářadí v extrémních podmínkách a při vysokém zatížení.

Jakékoliv další doplňující požadavky musí být předem dohodou mezi výrobcem a odběratelem.

Demontáž nebo montáž nožů hoblíku (B,C,D,H)

Nože ve vašem hoblíku jsou vyměnitelné. Vždy vyměňte oba nože současně. Nikdy sami nože neostřete. Pokud se ztupí, oba nože vyměňte. Nože jsou ostré, při jejich výměně postupujte velmi opatrně.

Upozornění: Před výměnou nožů vytáhněte vidlici přírodního kabelu z elektrické zásuvky. Při výměně nožů používejte rukavice.

Pomocí dodaného klíče na nože povolte tři šrouby na válci otáčením doleva.

Poznámka: Šrouby povolte pouze částečně. Pokud

jsou šrouby příliš uvolněné, uchycení nových nožů nebude přesné.

Před demontáží opotřebovaných nožů si všimněte směru řezu a také, na kterou stranu je otočená zúžená hrana demontovaných nožů. Zúžená hrana nových nožů musí být otočená tak, jako hrana nožů původních.

Demontujte bezpečnostní kryt a pomocí špičky klíče (nebo šroubováku) vytlačte nože z válce a opatrně je vytáhněte.

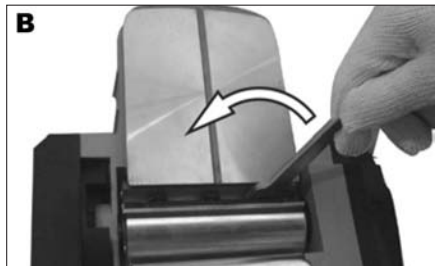

Poznámka: pokud se nože z válce nedají vysunout po uvolnění šroubů, z držáku je uvolníte poklepem za pomoci tvrdého dřeva. Potom šroubovákem posuňte nože a vytáhněte je. Pokud je to nutné, malým kládíkem uhoďte do kusu dřeva tak, aby se nože uvolnili. Odstraňte piliny a úlomky dřeva z místa na zasunutí nožů.

Zasuňte nové nože do drážky na válci. Pomocí klíče (nebo šroubováku) zatlačte nůž do válce pokud nezapadne na svoje místo. Pomocí klíče na nože dotáhněte tři částečně povolené šrouby. Tento proces zopakujte při výměně druhého nože.

Po výměně nožů pomocí pravítka zkontrolujte zda-li jsou oba v rovině. Pokud nejsou, je možné je nastavit pomocí imbusového klíče. Pro nastavení nože, nejdříve uvolněte tři šrouby na držáku nože. Potom ve směru hodinových ručiček otáčejte imbusovým šroubem pro vysunutí nože a otáčením proti směru hodinových ručiček pro zasunutí nože. Nakonec pevně dotáhněte všechny šrouby.

Pozn.: Imbusový klíč není součástí příslušenství.

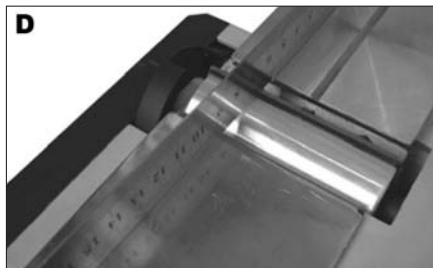
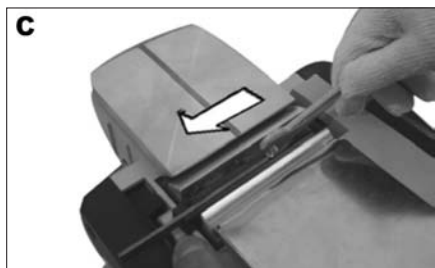

Při montáži nožů na hoblíku vždy důsledně dotáhněte montážní šrouby nože. Uvolněné montážní šrouby mohou být velmi nebezpečné. Vždy nože zkontrolujte, zda jsou pevně dotaženy.

Správné nastavení nožů hoblíku (E)

! Pokud správně a pevně nenastavíte nože hoblíku, hoblovaný povrch bude drsný a nebude rovný. Nože je nutno namontovat tak, aby byla řezná hrana ve vodorovné, což znamená rovnoběžně s povrchem zadní základny. Níže jsou uvedeny příklady správného a nesprávného nastavení (E).

- (A) přední základna (pohyblivá patka)
- (B) zadní základna (nepohyblivá patka)

Správné nastavení (E1)

Čela nožů jdou absolutně rovnoběžně s povrchem zadní základny.

Zářezy na povrchu (E2)

Příčina: jeden nebo oba nože nemají rovnoběžné čelo s povrchem zadní základny.

Drážkování na počátku hoblování (E3)

Příčina: jedno nebo obě čela nožů nedostatečně vyčnívají vzhledem k zadní základně.

Drážkování při dokončení (E4)

Příčina: jedno nebo obě čela nožů příliš vyčnívají vzhledem k zadní základně.

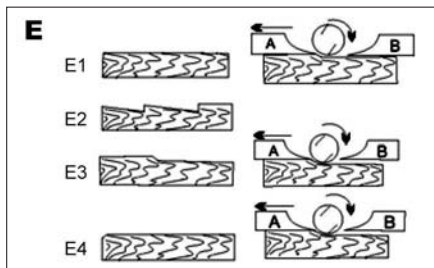

Zapnutí / vypnutí (G)

! Před připojením nářadí do el.sítě se vždy ujistěte, že vypínač (2) správně plní svoji funkci a vždy se po uvolnění vrátí do vypnuté polohy.

! Když chcete nářadí zapnout, nejdříve stlačte pojistné tlačítko (1), potom stlačte vypínač (2).

Když chcete nářadí vypnout, uvolněte vypínač (2).

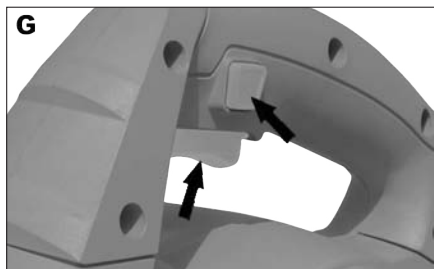

Hoblování

Nastavení hloubky hoblování (I)

Hloubku hoblování lze nastavit od 0 mm do 3 mm. Pro nastavení hloubky otáčejte seřizovacím zařízením do požadované polohy, dokud se nesrovná do jedné úrovně se šípkou na krytu. Otáčejte ve směru hodinových ručiček pro zvýšení a proti směru hodinových ručiček pro snížení hloubky řezu. Vždy pracujte od hrubého řezu po konečný hladký řez.

Přibližné nastavení pro hrubé hoblování je od 0,8 mm do 3,0 mm.

Pro dokončovací hladké hoblování použijte nastavení přibližně od 0 mm do 0,8 mm.

Po každém nastavení se doporučuje udělat zkušební hoblování na kusech nepotřebného dřeva a ujistit se tak, že je z povrchu odstraněno požadované množství dřeva.

Poznámka: Při úschově, přepravě atd. nastavte hloubku hoblování na 0 mm.

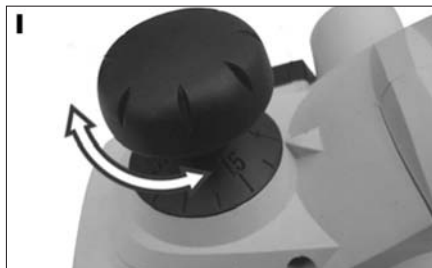

Hoblování obecně (J)

Nastavte váš hoblík na požadovanou hloubku řezu. Levou rukou uchopte přední rukojeť, pravou rukou uchopte zadní držadlo a položte přední část hoblíku na okraj obráběné plochy, kterou chcete ohoblovat. Ujistěte se, že se nože nedotýkají obráběné plochy. Přitlačte na držadlo tak, aby přední část hoblíku byla vodorovně k obráběné ploše. Spusťte hoblík a nechte motor dosáhnout maximálních otáček. Držte hoblík pevně a posouvajte ho po obráběné ploše pozvolným, rovnoměrným pohybem. Když se dostanete na konec řezu, zmírněte tlak na zadní držadlo. Pomůže to udržet zadní část hoblíku v kontaktu s obráběnou plochou a zároveň zabrání přední části prohloubit řez. Rychlost a hloubka řezu určují výsledný efekt. Pracujte takovou rychlostí, aby se hoblík nezasekl úlomky dřeva.

Dávejte pozor na případné hřebíky, vyhněte se jim, protože to může poškodit nůž a způsobit vážné zranění. Doporučujeme mít vždy k dispozici náhradní sadu nožů. Pokud se nože ztupí, okamžitě je vyměňte za nové.

Varování: Po dobu hoblování držte hoblík vždy oběma rukama, pouze tak si zachováte nad hoblíkem kontrolu a vyhněte se tím případnému vážnému zranění. Obráběná plocha musí být řádně podepřena a pevně uchycená, aby obě ruce zůstaly volné a mohly bezpečně ovládat hoblík.



Zešikmení hran (K,M)

Hoblík je vybaven drážkou na sešikmení hran na přední vodící straně. Tato drážka slouží jako pomůcka na sešikmení hran prken.

Před samotným hoblováním si vyzkoušejte danou operaci na nepotřebném kuse dřeva a to z důvodu určení správné hloubky hoblování. Obráběný kus dřeva upněte do svěráku, aby se po dobu hoblování

nekontrolovaně nepohyboval. Pevně uchopte přední rukojeť levou rukou, zadní držadlo pravou rukou a položte drážku na sešikmení hran na obráběný povrch. Spusťte hoblík, nechte ho dosáhnout maximálních otáček a potom ho pomalu posouvejte po obráběné ploše. Udržujte mírný tlak na hoblík, aby se vodorovně posouval po celé ploše obráběného povrchu.

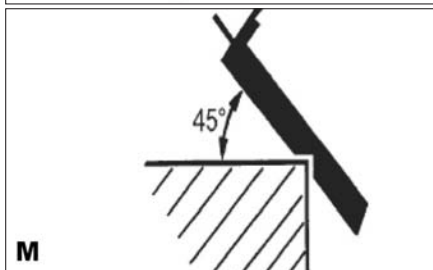
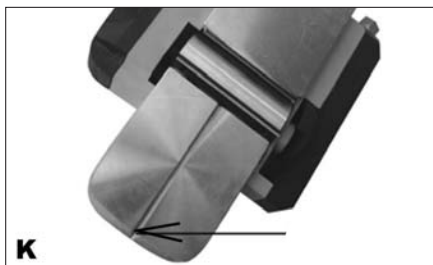

Použití rovnoběžné vodící lišty (N)

Přiložte držák rovnoběžné vodící lišty k příslušnému otvoru na těle hoblíku a zajistěte pomocí dodaného šroubu. Rovnoběžnou vodící lištu upevněte na držák nastavte dle potřeby a zajistěte šroubem. Ujistěte se, že jsou šrouby pevně utaženy. Poznámka: Rovnoběžná vodící lišta má být připevněna na levé straně hoblíku.

Pro nastavení rovnoběžné vodící lišty na požadovanou šířku řezu, uvolněte matici a posuňte rovnoběžnou vodící lištu do požadované pozice. Matici pevně dotáhněte.

Pokud hoblujete s pomocí rovnoběžné vodící lišty, dbejte na to, aby jste ji drželi pevně opřenou o hranu obráběného kusu dřeva.



Použití hloubkové vodící lišty (O)

Přiložte hloubkovou vodící lištu k příslušnému otvoru na těle hoblíku a zajistěte pomocí dodaného šroubu.

Poznámka: Hloubková vodící lišta má být připevněna na pravé straně hoblíku.

Hloubku řezu je možné nastavit od 0 mm do 12 mm.

Pro nastavení hloubkové vodící lišty, položte hoblík na rovnou desku, uvolněte šroub a posuňte hloubkovou vodící lištu nahoru a dolů do požadované hloubky, potom pevně utáhněte přítlačný šroub.

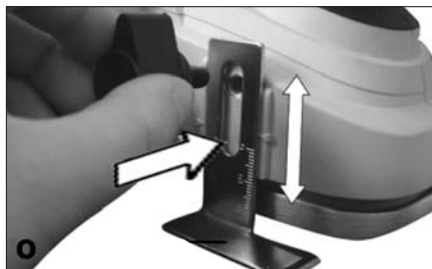

Šířka a hloubka drážkování

Šířka drážkování je nastavitelná posouváním rovnoběžné vodící lišty. Hloubku drážkování určuje nastavení hloubkové vodící lišty a počet tahů uskutečněných po obráběné ploše.

Použití sáčku na zachytávání prachu (R)

Váš hoblík je vybaven textilním sáčkem na zachytávání hoblin a prachu z obráběného materiálu.

Ujistěte se, že zip na sáčku je úplně zavřený. K uchycení sáčku vložte hadicový uzávěr sáčku do vývodu pro odvod prachu. Potom hoblík zapněte a můžete začít hoblovat.

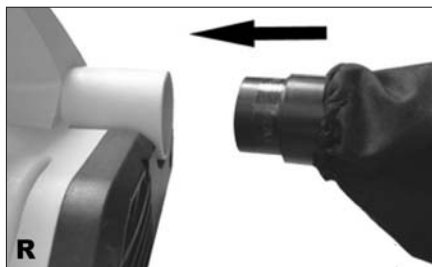

Čištění vývodu pro odvod prachu a vyprázdnění sáčku na prach (S)

Pokud používáte váš hoblík delší dobu, případně hoblujete mokré surové dřevo, hobliny se mohou nahromadit ve vývodu pro odvod prachu, což vyžaduje pročištění. Nahromaděné nečistoty zabraňují proudění vzduchu a způsobují přehřívání motoru. Vypněte hoblík a sejměte sáček na prach. Vycištěte vývod. K tomuto úkonu použijte vhodný nástroj - kus dřívka nebo šroubovák. Rozepněte sáček na prach a vysypte dřevěné hobliny. Ujistěte se, že je objímka vycištěná od pilin.

Doporučujeme vyprazdňovat sáček každých 3-6 minut.

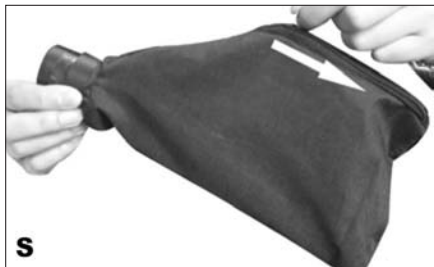

Uhlíky

Varování: Před výměnou uhlíků se vždy ujistěte, že je hoblík vypnutý a vidlice přívodního kabelu je vytažená ze zásuvky.

! Pokud začne hoblík pracovat pomalu nebo přerušovaně, je pravděpodobně třeba vyměnit uhlíky.

! Uhlíky pravidelně měňte a kontrolujte. Oba uhlíky by měly být vyměněny najednou.

! Uhlíky vyměňte, pokud jejich délka klesne pod 6 mm

! Udržujte uhlíky čisté a volné, aby se v držácích mohly volně pohybovat.

Pokud chcete vyměnit uhlíky, odstraňte kryt motoru na pravé straně pláště hoblíku.

Vyjměte opotřebované uhlíky, vložte nové a kryt opět nasadte.

Výměna hnacího řemene (T,U)

Varování: Před výměnou řemene se vždy ujistěte, že je hoblík vypnutý a vidlice přívodního kabelu je vytažená ze zásuvky.

Použijte rukavice.

Pokud je potřeba řemen vyměnit, nejprve vypněte hoblík, vytáhněte vidlici přívodního kabelu ze zásuvky, vyšroubujte šrouby z krytu hnacího řemene a kryt odstraňte. Opotřebovaný řemen nejprve sundejte z velké řemenice a potom z malé řemenice.

Nasadte nový řemen přes malou řemenici, pootočte ho a natáhněte ho na velkou řemenici.

Kryt řemene vraťte na původní místo. Zašroubujte šrouby a pevně je dotáhněte.

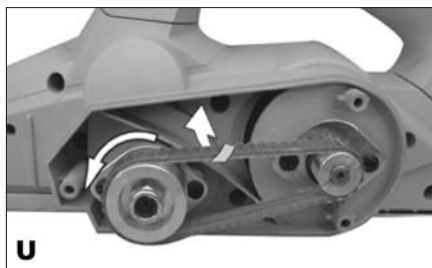

Možné poruchy

Hoblík nejde spustit - Zkontrolujte vidlici kabelu a pojistky, síťový přívod, uhlíky.

Hoblík běží pomalu - Odpojte vidlici hlavního napájení a zkontrolujte zda na nožích nebo okolo nich nejsou hobliny. Zkontrolujte uhlíky

Hoblík pracuje nerovnoměrně / špatně. - Zkontrolujte nastavení nožů. Zkontrolujte, zda jsou nože ostré a bez zářezů nebo poškození.

Pokud tyto závady neumíte opravit, požádejte o pomoc autorizovaný servis.

ČISTĚNÍ A ÚDRŽBA

! Před čistěním a údržbou, vždy vytáhněte přívodní kabel nářadí ze zásuvky.

Nářadí nevyžaduje žádnou zvláštní údržbu.

Pravidelně čistěte ventilační otvory.

Nikdy nečistěte žádnou část nářadí tvrdým, ostrým a nebo drsným předmětem.

Soustavné používání tupých nebo poškozených nožů může způsobit snížený výkon hoblování a může vést k přetížení a následnému poškození motoru. Nože hoblíku vyměňujte podle potřeby.

Uskladnění, pokud nářadí delší dobu nepoužíváte

Nářadí neskladujte na místě, kde je vysoká teplota.

Pokud je možné skladujte zařízení na místě se stálou teplotou a vlhkostí.

TECHNICKÉ ÚDAJE

Vstupní napětí	230 V
Vstupní kmitočet	50 Hz
Příkon	900W
Otáčky naprázdno	17000 min ⁻¹
Šířka hoblování	82 mm
Hloubka hoblování	0-3 mm
Hmotnost	2,6 kg
Třída ochrany	II.

Úroveň akustického tlaku měřená podle EN 60745:

LpA (akustický tlak) 94,6 dB (A) KpA=3

LWA (akustický výkon) 105,6 dB (A) KwA=3

Učiňte odpovídající opatření k ochraně sluchu !

Používejte ochranu sluchu, vždy když akustický tlak přesáhne úroveň 85 dB (A).

Vážená efektivní hodnota zrychlení podle EN 60745:
4,00 m/s² K=1,5

Změny vyhrazeny.

OCHRANA ŽIVOTNÍHO PROSTŘEDÍ ZPRACOVÁNÍ ODPADŮ



Elektronářadí, příslušenství a obaly by měly být dodány k opětovnému zhodnocení nepoškozujícím životní prostředí.

Nevyhazujte elektronářadí do domovního odpadu!

Podle evropské směrnice WEEE (2002/96/ES) o starých elektrických a elektronických zařízeních a její aproximace v národních zákonech musí být neupotřebitelné elektronářadí odevzdáno v místě koupě podobného nářadí, nebo v dostupných sběrných střediscích určených ke sběru a likvidaci elektronářadí. Takto odevzdané elektronářadí bude shromážděno, rozebráno a dodáno k opětovnému zhodnocení nepoškozujícím životní prostředí.

Výrobek splňuje požadavky dle směrnice RoHS (2002/95/EC).

ZÁRUKA

V přiloženém materiálu najdete specifikaci záručních podmínek.

Datum výroby

Datum výroby je zakomponováno do výrobního čísla uvedeného na štítku výrobku. Výrobní číslo má formát AAAA-CCCC-DD-HHHHH -

kde CCCC je rok výroby a DD je měsíc výroby.

ES PROHLÁŠENÍ O SHODĚ

My Wetra-XT, ČR s.r.o., deklaruje, že uvedený výrobek AE4H90N, byl zkoušen notifikovanou osobou - zkušebnou v souladu s nařízeními a direktivami EU, a odpovídá platným předpisům - nařízením vlády č. 17/2003 Sb., č. 18/2003 Sb., č. 24/2003 Sb. a harmonizovaným normám pro el. bezpečnost, EMC a ND.

2006/95/EC -
LVD (Low Voltage directive for hand machines)
2004/108/EC

(Electromagnetic compatibility directive)
98/37/EC - MD (Machinery safety directive)

Při posuzování byly použity následující technické normy :

ČSN EN 60745-1
ČSN EN 60745-2-14
ČSN EN 55014-1
ČSN EN 55014-2
ČSN EN 61000-3-2

ČSN EN 61000-3-3



Alexandr Herda, general director

Wetra-XT, ČR s.r.o., Náhodská 1623,
193 00 Praha 9, Česká republika

Datum : 08/2009

VŠEOBECNÉ BEZPEČNOSTNÉ POKYNY**Tieto bezpečnostné pokyny si starostlivo preštudujte, zapamätajte a uschovajte**

Upozomenie! Pri používaní elektrických strojov a elektrického náradia je nutné rešpektovať a dodržiavať nasledujúce bezpečnostné pokyny z dôvodu ochrany pred úrazom elektrickým prúdom, zranením osôb a nebezpečím vzniku požiaru. Výrazom „elektrické náradie“ je vo všetkých nižšie uvedených pokynoch myslené nielen náradie napájané z elektrickej siete (napájacím káblom) ale i náradie napájané z akumulátoru. (bez napájacieho kábla).

1. Pracovné prostredie

a) Udržujte pracovný priestor v čistom stave a dobre osvetlený. Neporiadok a tmavé miesta na pracovisku bývajú príčinou úrazov. Odložte náradie, ktoré práve nepoužívate.

b) Nepoužívajte elektrické náradie v prostredí s nebezpečenstvom vzniku požiaru alebo výbuchu, to znamená v miestach, kde sa vyskytujú horľavé kvapaliny, plyny alebo prach. V elektrickom náradí vznikajú iskry, ktoré môžu byť príčinou vznietenia prachu alebo výparov. Zabráňte zvieratám prístup k náradiu.

c) Pri používaní el. náradia zabráňte prístupu nepovolancých osôb do pracovného priestoru, najmä detí. Ak budete vyrušovaní, môžete stratiť kontrolu nad pracovnou činnosťou. V žiadnom prípade nechávajte el. náradie bez dohľadu.

2. Elektrická bezpečnosť

a) Vidlica napájacieho kábla elektrického náradia musí zodpovedať sieťovej zásuvke. Nikdy akýmkoľvek spôsobom neupravujte el. prívodný kábel. Náradie, ktoré má na vidlici prívodnej strany ochranný kolík, nikdy nepripájajte rozvodkami alebo inými adaptérmi. Neopúšťajte vidlice a zodpovedajúce zásuvky zriazlia nebezpečenstvo úrazu elektrickým prúdom. Poškodené alebo zamotané prívodné káble zvyšujú nebezpečenstvo úrazu elektrickým prúdom. Ak sa sieťová šnúra poškodí, musí sa nahradiť osobitou sieťovou šnúrou, ktorú možno dostať u výrobcu alebo jeho obchodného zástupcu.

b) Vyvarujte sa dotyku tela s uzemnenými plochami, ako napr. potrubné systémy, telesa ústredného kúrenia, šporáky a chladničky. Nebezpečenstvo úrazu elektrickým prúdom je väčšie, ak je Vaše telo spojené so zemou.

c) Nevystavujte elektrické náradie dažďu, vlhku alebo vode. Elektrického náradia sa nikdy nedotykajte mokrymi rukami. Elektrické náradie nikdy neumývajte pod tečúcou vodou ani ho neponárajte do vody.

d) Nepoužívajte napájací kábel k inému účelu, než pre aký je určený. Nikdy nenoste a nefahajte elektrické náradie za napájací kábel. Nevytahujte vidlicu zo zásuvky ťahom za kábel. Zabráňte mechanickému poškodeniu elektrických káblov ostrým alebo horúcim predmetom

e) El. náradie bolo vyrobené výlučne pre napájanie striedavým el. prúdom. Vždy skontrolujte, či el. napätie zodpovedá údajom uvedenému na typovom štítku.

f) Nikdy neppracujte s náradím, ktoré má poškodený el. kábel príp. vidlicu, alebo spadlo na zem a je akýmkoľvek spôsobom poškodené.

g) V prípade poškodenia predživiacieho kábla vždy skontrolujte či jeho technické parametre odpovedajú údajom uvedeným na typovom štítku náradia. Ak je elektrické náradie používané vonku, používajte predživiaci kábel vhodný pre vonkajšie použitie. Pri použití predživiacich bubnov je potrebné ich rozvinúť, aby nedochádzalo k ich prehriatiu.

h) Ak je elektrické náradie používané vo vlhkých priestoroch alebo vonku je povolené používať ho iba ak je zapojené do el. obvodu s prúdovým chráničom ≤ 30 mA. Použitie el. obvodu s chráničom /RCD/ znižuje riziko úrazu elektrickým prúdom.

3. Bezpečnosť osôb

a) Pri používaní elektrického náradia buďte pozorní a ostražití, venujte maximálnu pozornosť činnosti, ktorú práve prevádzkate. Sústreďte sa na prácu. Nepracujte s elektrickým náradím ak ste unavení, alebo ste pod vplyvom drog, alkoholu alebo liekov. Aj chvíľková nepozornosť pri používaní elektrického náradia môže viesť k vážnemu poraneniu osôb. Pri práci s el. náradím nejedzte, nepite a nefahajte.

b) Používajte ochranné pomôcky. Vždy používajte ochranu očí. Používajte ochranné prostriedky odpovedajúce druhu práce, ktorú prevádzkate. Ochranné pomôcky ako napr. respirátor, bezpečnostná obuv s protišmykovou úpravou, pokrývka hlavy alebo ochrana sluchu, používané v súlade s podmienkami práce, znižujú riziko poranenia osôb.

c) Vyvarujte sa neúmyselnému zapnutiu el. náradia. Neprenášajte el. náradie, ktoré je pripojené k elektrickej sieti, s prstom na vypínači alebo na spúšti. Pred pripojením k elektrickému napätiu sa uistite, či vypínač alebo spúšť sú v polohe „vypnuté“. Prenášanie el. náradia s prstom na vypínači alebo pripájaníe vidlice el. náradia do zásuvky zo zapnutým vypínačom môže byť príčinou vážnych úrazov.

d) Pred zapnutím el. náradia odstráňte všetky nastavovacie kľúče a nástroje. Nastavovacie kľúč alebo nástroj, ktorý zostane pripravený k otáčajúcej sa časti elektrického náradia môže byť príčinou poranenia osôb.

e) Vždy udržiavte stabilný postoj a rovnováhu. Pracujte len tam, kam bezpečne dosiahnete. Nikdy neprečerpajte vlastnú silu. Nepoužívajte elektrické náradie, ak ste unavení.

f) Obliekajte sa vhodným spôsobom. Používajte pracovné oblečenie. Nenoste voľné oblečenie ani šperky. Dbajte na to, aby sa vaše vlasy, oblečenie, rukavice alebo iná časť Vašho tela nedostala do prílišnej blízkosti rotujúcich alebo rozpalených častí el. náradia.

g) Pripojte el. náradie k odsávaniu prachu. Ak má el. náradie možnosť

pripojenia zariadenia na zachytávanie alebo odsávanie prachu, uistite sa, že došlo k jeho riadnemu pripojeniu a používaniu. Použitie takýchto zariadení môže obmedziť nebezpečenstvo vznikajúce prachom.

h) Pevné upevňte obrobok. Použite stolársku svorku alebo zverák pre upevnenie obrobku, ktorý budete obrábať.

i) Nepoužívajte akékoľvek náradie ak ste pod vplyvom alkoholu, drog, liekov alebo iných omamných či návykových látok.

4. Používanie a starostlivosť o elektrické náradie.

a) El. náradie vždy odpojte od el. siete v prípade akéhokoľvek problému pri práci, pred každým čistením alebo údržbou, pri každom presune a pri ukončení činnosti! Nikdy neppracujte s el. náradím, ak je akýmkoľvek spôsobom poškodené.

b) Ak začne náradie vydávať abnormálny zvuk alebo zápach, okamžite ukončite prácu.

c) Elektrické náradie nepreťažujte. Elektrické náradie bude pracovať lepšie a bezpečnejšie, ak s ním budete pracovať v otáčkach, pre ktoré bolo navrhnuté. Používajte správne náradie, ktoré je určené pre danú činnosť. Vhodné náradie bude dobre a bezpečne vykonávať prácu, pre ktorú bolo vyrobené.

d) Nepoužívajte elektrické náradie, ktoré nemožno bezpečne zapnúť a vypnúť ovládacím vypínačom. Používajte takého náradia ak je nebezpečné. Vadný vypínač musí byť opravený certifikovaným servisom.

e) Odpojte náradie od elektrickej siete predtým, než začnete prevádzkať jeho nastavenie, výmenu príslušenstva alebo údržbu. Toto opatrenie obmedzí nebezpečenstvo náhodného spustenia.

f) Nepoužívané elektrické náradie uschovajte tak, aby bolo mimo dosahu detí a nepovolancých osôb. Elektrické náradie v rukách neskúsených užívateľov môže byť nebezpečné. Elektrické náradie skladujte na suchom a bezpečnom mieste.

g) Starostlivo udržiavte elektrické náradie v dobrom stave. Pravidelne kontrolujte nastavenie pohyblivých sa častí a ich pohyblosť. Kontrolujte či nedošlo k poškodeniu ochranných krytov alebo iných častí, ktoré môžu ohroziť bezpečnú funkciu elektrického náradia. Ak je náradie poškodené, pred ďalším použitím zaistite jeho opravu. Mnoho úrazov je spôsobené nesprávnou údržbou elektrického náradia.

h) Rezacie nástroje udržiavte ostré a čisté. Správne udržiavané a naostrené nástroje uľahčujú prácu, obmedzujú nebezpečenstvo úrazu a práca s nimi sa ľahšie kontroluje. Použitie ineo príslušenstva než toho, ktoré je uvedené v návode na obsluhu alebo doporučené dovozcom môže spôsobiť poškodenie náradia a byť príčinou úrazu.

i) Elektrické náradie, príslušenstvo, pracovné nástroje atď. používajte v súlade s týmito pokynmi a takým spôsobom, ktorý je predpísaný pre konkrétne elektrické náradie a to s ohľadom na dané podmienky práce a druh prevádzkanej práce. Používané náradia na iné účely, než pre aké je určené, môže viesť k nebezpečným situáciám.

5. Používanie akumulátorového náradia

a) Pred vložením akumulátoru sa uistite, že je vypínač v polohe „0-vypnuté“. Vloženie akumulátoru do zapnutého náradia môže byť príčinou nebezpečných situácií.

b) K nabíjaniu akumulátoru používajte len nabíjajúci predpísaný výrobcom. Použitie nabíjajúceho pre iný typ akumulátoru môže mať za následok jeho poškodenie a vznik požiaru.

c) Používajte iba akumulátory určené pre dané náradie. Použitie iných akumulátorov môže byť príčinou úrazu alebo vzniku požiaru.

d) Ak nie je akumulátor používaný, uschovávajte ho oddelene od kovových predmetov ako sú svorky, kľúče, skrutky a iné drobné kovové predmety, ktoré by mohli spôsobiť spojenie jedného kontaktu akumulátoru s druhým. Vyskratovanie akumulátoru môže zapríčiniť úraz, popálenie alebo vznik požiaru.

e) S akumulátormi zaobchádzajte šetrne. Pri nešetrnom zaobchádzaní môže z akumulátoru uniknúť chemická látka. Vyvarujte sa kontaktu s ňou. Ak predsa dôjde ku kontaktu s touto chemickou látkou, vymyte postihnuté miesto prúdom tečúcej vody. Ak sa chemická látka dostane do očí, vyhľadajte ihneď lekársku pomoc. Chemická látka z akumulátoru môže spôsobiť vážne poranenie.

6. Servis

a) Nevymieňajte časti náradia, neprevádzkajte samy opravy, ani iným spôsobom nezasaďte do konštrukcie náradia. Opravy náradia zverte kvalifikovaným osobám.

b) Každá oprava alebo úprava výrobku bez oprávnenia našej spoločnosti je neprípustná (môže spôsobiť úraz, alebo škodu užívateľovi).

c) Elektrické náradie vždy nechajte opraviť v certifikovanom servisnom stredisku. Používajte iba originálne alebo doporučené náhradné diely. Zaisťte tak bezpečnosť Vás i Vašho náradia.

DOPLŇUJÚCE BEZPEČNOSTNÉ POKYNY

- Pred použitím si prosím prečítajte tieto bezpečnostné pokyny a starostlivo ich uchovajte.

! - Tento symbol označuje nebezpečenstvo zranenia, alebo poškodenia zariadenia .

! V prípade nedodržania pokynov uvedených v tejto príručke, hrozí riziko úrazu.

- El. hoblík zodpovedá platným technickým predpisom a normám.

! So zariadením nedovoľte manipulovať deťom. Zabráňte zvieratám prístup k zariadeniu.

! Nenechávajte akýkoľvek el. zariadenie bez dohľadu pokiaľ je v blízkosti detí.

! Zariadenie **vždy** odpojte z el. siete v prípade akéhokoľvek problému pri práci, pred každým čistením alebo údržbou, pri každom presune a ak sa s náradím prestane pracovať!

! Pri práci so zariadením nejedzte, nepite a nefajčite.

! Dbajte na to, aby sa vaše prsty, odev, vlasy alebo iná časť vášho tela nedostala do prílišnej blízkosti rotujúcich alebo horúcich častí zariadenia, pokiaľ je zapnuté.

! Nikdy nepracujte so zariadením, pokiaľ je akýmkoľvek spôsobom poškodené.

! Zariadenie nikdy neodkladajte do blízkosti horľavých látok.

! So zariadením nepracujte vo vlhkom prostredí, alebo na vonku počas dažďa.

! Vykonávajte pravidelnú údržbu elektrického náradia. Skontrolujte, či pohyblivé časti sú v správnej polohe alebo sa nezasekávajú, či nie sú niektoré časti zlomené a ďalej skontrolujte všetky podmienky, ktoré môžu ovplyvniť činnosť elektrického náradia. Ak je niečo poškodené, nechajte elektrické náradia pred použitím najprv opraviť. Mnoho nehôd je spôsobených slabou udržiavaným elektrickým náradím.

! Rezacie nástroje (nože) udržiavajte ostré a čisté. Správne udržiavané rezacie nástroje s ostrými reznými hranami sa nezaseknú a dajú sa ľahšie ovládať.

! Pri montáži alebo demontáži nožov hoblíka s nimi narábajte opatrne.

! Uistite sa, že na ploche, ktorú idete obrábať nie sú žiadne klnice, skrutky alebo iné cudzie látky, ako napríklad lak, farba.

! Nepoužívajte poškodené alebo opotrebované nože. Používajte iba ostré nože.

! Vždy pred odložením hoblíka bokom, počkajte pokiaľ sa nože úplne zastavia.

! Pravidelne kontrolujte skrutky na zostave nožov, uvoľnené skrutky by mohli spôsobiť poškodenie stroja alebo vážne poranenie.

! Pri práci udržiujte hoblík stále v rovine s obrábaným dielom. Snažte sa udržiavať plynulý pohyb hoblíka smerom dopredu.

! Udržiujte stále rovnaký tlak na prednej a zadnej časti hoblíka.

! Neprevádzkujte zariadenie, ak Vám chýba alebo je poškodená niektorá z jeho častí.

! Zariadenie nespúšťajte, pokiaľ sa nôž dotýka obrá-

baného dielu.

! Obrábaný diel vždy pevne zaistite.

- Používajte ochranné prostriedky proti hluku, prachu a vibráciám !!!

TIETO BEZPEČNOSTNÉ POKYNY USCHOVAJTE!!!

POPIS (A)

El. hoblík je určený na obrábanie dreva a drevených výrobkov.

1. Poistne tlačidlo
2. Vypínač
3. Nastavenie hĺbky rezu
4. Kryt hnacieho remeňa
5. Vývod pre odsávanie prachu
6. Kľúč
7. Paralelné vodičko
8. Držiak paralelného vodička
9. Hĺbková vodiaca lišta
10. Vrecko na prach

PIKTOGRAMY

Piktogramy uvedené na obalu výrobku :

- a) Hodnoty napájania
- b) Príkon
- c) Otáčky naprázdno
- d) Šírka záberu hobľovania
- e) Hĺbka záberu hobľovania

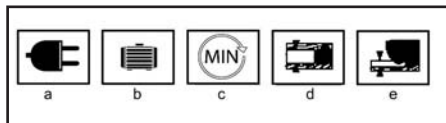

POUŽITIE A PREVÁDZKA

Náradie ASIST je určené výhradne pre domáce alebo hobby použitie.

Výrobca a dovozca nedoporučujú používať toto náradie v extrémnych podmienkach a pri vysokom zaťažení.

Akékoľvek ďalšie doplňujúce požiadavky musia byť predmetom dohody medzi výrobcom a odberateľom.

Demontáž alebo montáž nožov hoblíka (B, C, D, H)

Nože vo vašom hoblíku sú vymeniteľné. Vždy vymieňajte nože v pároch. Nesnažte sa nože naostríť. Ak sa otupia, vymeňte ich. Nože sú ostré, pri ich vymieňaní buďte nanajvýš opatrní.

Upozornenie: Pred výmenou nožov vytiahnite kábel z elektrickej zásuvky. Majte na rukách rukavice.

Pomocou dodaného kľúča na nože povoľte tri skrutky na valci v smere doľava.

Poznámka: Nepovoľte skrutky príliš. Ak sú skrutky príliš uvoľnené, zarovnanie nových nožov nebude

presné.

Pred demontážou starých nožov si všimnite smer rezu ako aj to, na ktorú stranu je otočená zúžená hrana starých nožov. Zúžená hrana nových nožov musí byť otočená tak ako pôvodná.

Demontujte bezpečnostný kryt a pomocou špičky kľúča (alebo skrutkovača) vytlačte nože z valca a opatrne ich vytiahnite.

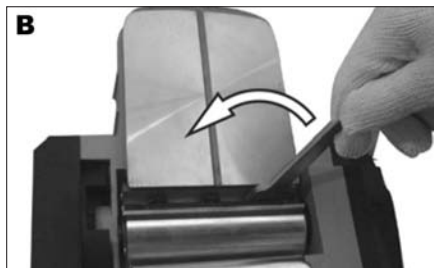

Poznámka: Ak sa nože z valca nedajú vysunúť po uvoľnení skrutiek, z držiaku ich uvoľníte jemným úderom pomocou tvrdého dreva. Potom skrutkovačom posuňte nože a vytiahnite ich. Ak je to nevyhnutné, malým kladivom udríte do kúska dreva tak, aby ste nože uvoľnili.

Vyčistite piliny a úlomky dreva z miesta zasunutia nožov.

Zasuňte nové nože do škáry na valci. Pomocou kľúča (alebo skrutkovača) zatlačte nôž do valca kým nezapadne na svoje miesto. Pomocou kľúča na nože dotiahnite tri povolené skrutky.

Zopakujte tento proces na výmenu druhého noža.

Po výmene nožov skontrolujte či sú oba v rovine so základovou doskou pomocou pravítka. Ak nie sú, je možné ich nastaviť pomocou imbusového kľúča. Pre nastavenie noža, najskôr uvoľnite tri skrutky na držiaku noža. Potom v smere hodinových ručičiek otáčajte skrutkou pre imbusový kľúč pre zdvihnutie noža a otáčaním proti smeru hodinových ručičiek pre sklopenie noža. Nakoniec dotiahnite všetky tri skrutky.

Pozn.: Imbusový kľúč nie je súčasťou príslušenstva.

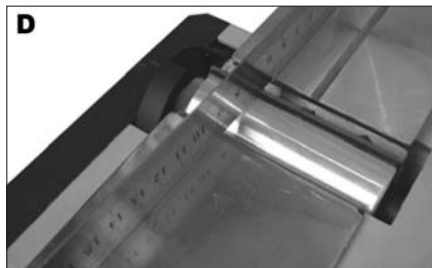
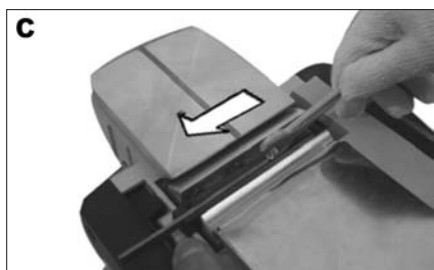

! Pri montáži nožov na hoblík vždy dôsledne dotiahnite montážne skrutky noža. Uvoľnené montážne skrutky môžu byť veľmi nebezpečné. Vždy nože skontrolujte, či sú dobre pevne dotiahnuté.

Správne nastavenie nožov hoblíka(E)

Pokiaľ správne a pevne nenastavíte nože hoblíka, bude hoblíkový povrch drsný a hrboľatý. Nože sa musia namontovať tak, aby bola rezná hrana úplne vo vodováhe, čo je rovnobežne s povrchom zadnej základne. Nižšie sú uvedené príklady správneho a nesprávneho nastavenia (E).

(A) predná základňa (pohyblivá päťka)

(B) zadná základňa (nepohyblivá päťka)

Správne nastavenie (E1)

Čelá nožov idú absolútne rovnobežne s povrchom zadnej základne.

Zárezy na povrchu (E2)

Príčina: jeden alebo oba nože nemajú rovnobežne čelo s povrchom zadnej základne.

Drážkovanie pri štarte (E3)

Príčina: jedno alebo obe čelá nožov nedostatočne vyčnievajú vzhľadom k zadnej základni.

Drážkovanie pri konci (E4)

Príčina: jedno alebo obe čelá nožov príliš vyčnievajú vzhľadom k zadnej základni.

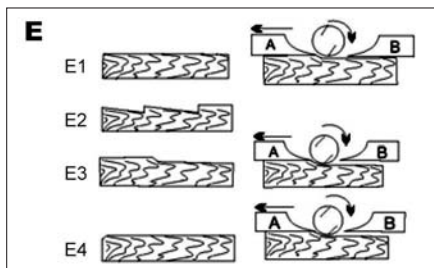

Zapnutie / vypnutie (G)

! Pred pripojením nástroja do siete sa vždy uistite, že vypínač (2) správne plní svoju funkciu a vráti sa po uvoľnení do vypnutej polohy.

Ak chcete náradie zapnúť, najskôr stlačte poistné tlačidlo (1), potom stlačte vypínač (2).

Ak chcete náradie zastaviť, uvoľnite vypínač (2).

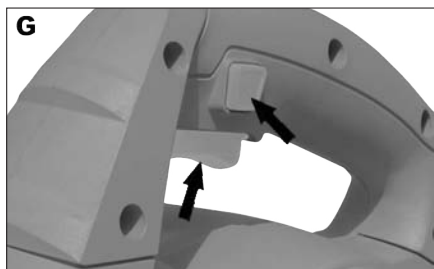

Hobl'ovanie

Nastavenie hĺbky hobl'ovania (I)

Hĺbku hobl'ovania je možné nastaviť od 0 mm do 3 mm. Pre jej nastavenie otáčajte regulátorom hĺbky rezu do požadovanej pozície, pokiaľ sa nevyrovná do jednej úrovne so šípku na kryte. Otáčajte v smere hodinových ručičiek pre zvýšenie a proti smeru hodinových ručičiek pre zníženie hĺbky rezu. Vždy pracujte od drsného rezu po konečný hladký rez.

Približné nastavenie pre drsné hobl'ovanie je od 0,8 mm do 3,0 mm.

Pre dokončovanie hobl'ovania použite nastavenie približne od 0 mm do 0,8 mm.

Po každom nastavení sa odporúča urobiť skúšobné hobl'ovanie na kusoch nepotrebného dreva a uistiť sa tak, že želané množstvo dreva sa odstráni z povrchu pomocou hoblíka.

Poznámka: Pri úschove, preprave atď. nastavte hĺbku hobl'ovania na 0 mm.

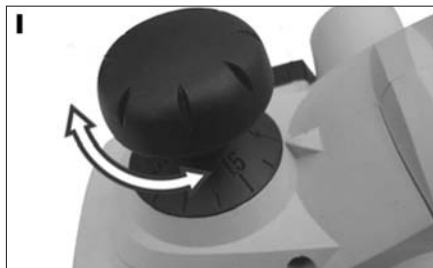

Všeobecné hobl'ovanie (J)

Nastavte váš hoblík na želanú hĺbku rezu. Ľavou rukou uchopte predné držadlo (rukoväť) a pravou rukou uchopte zadnú rukoväť, položte prednú časť hoblíku na okraj obrábanej plochy, ktorú chcete ohobl'ovať. Uistite sa, že sa nože nedotýkajú obrábanej plochy. Prítlačte na rukoväť tak, aby predná časť bola vodorovne na obrábanej ploche. Zapnite hoblík a nechajte hoblík dosiahnuť maximálnych otáčok. Držte hoblík pevne a posúvajte ho po obrábanej ploche pozvoľným, stabilným pohybom. Keď sa dostanete na koniec rezu, zmiernite tlak na zadnú rukoväť. Pomôže to udržať zadnú časť hoblíka v kontakte s obrábanou plochou a zároveň zabráni prednej časti prehĺbiť rez. Rýchlosť a hĺbka rezu určujú výsledný efekt. Pracujte takou rýchlosťou aby sa hoblík nezasekol úlomkami dreva.

Dávajte pozor na prípadné klince a vyhnete sa im počas hobl'ovania, pretože to môže vytočiť, nalomiť alebo zničiť nôž resp. spôsobiť vážne poranenie. Doporučujeme sa mať vždy k dispozícii náhradnú sadu nožov. Ak sa nože hoblíka zatupia, okamžite ich vymeňte za nové.

Varovanie: Po dobu hobl'ovania držte hoblík vždy oboma rukami, len tak sa si zachováte nad hoblíkom kontrolu a vyhnete sa tým vážnemu poraneniu. Obrábaná plocha musí byť riadne podopretá a pevne uchytená, aby obe ruky ostali voľné a mohli bezpečne ovládať hoblík.



Zošikmenie hrán (K,M)

Hoblík bol navrhnutý s drážkou na zošíkmenie hrán na prednej vodiacej strane. Táto drážka slúžia ako pomôcka na zošíkmenie hrán dosiek.

Pred samotným hobl'ovaním si vyskúšajte danú operáciu na nepotrebnom kuse dreva na určenie správnej hĺbky odobratého materiálu. Obrábaný kus dreva

upnite do zveráka, aby sa počas práce nekontrolovane nepohyboval. Pevne držiak prednú rukoväť ľavou rukou a zadnú rukoväť pravou rukou, položte drážku na zošikmenie hrán na rezaný povrch. Zapnite hoblík, nechajte ho dosiahnuť maximálnych otáčok a potom ho pomaly posúvajte po obrábanej ploche. Udržujte mierny tlak aby sa hoblík vodorovne posúval po celej ploche pracovného povrchu.

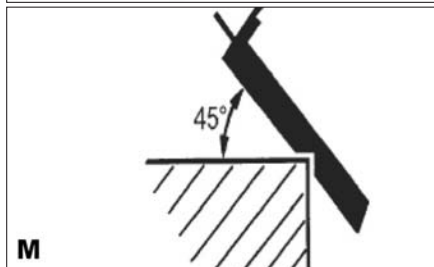
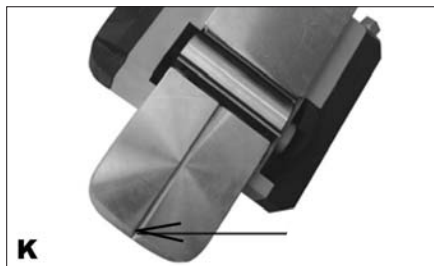

Použitie rovnobežnej vodiacej lišty (N)

Priložte držiak rovnobežnej vodiacej lišty k príslušnému otvoru na tele hoblíku a zaistíte pomocou dodanej zaistovacej skrutky. Rovnobežnú vodiacu lištu upevníte na držiak nastavte podľa potreby a zaistíte pomocou skrutky. Uistite sa že skrutky sú pevne utiahnuté.

Poznámka: Rovnobežná vodiaca lišta má byť pripevnená na ľavej strane krytu.

Pre nastavenie rovnobežnej vodiacej lišty na požadovanú šírku rezu, uvoľnite maticu a posuňte rovnobežnú vodiacu lištu do požadovanej pozície. Maticu pevne dotiahnite.

Keď hobľujete pomocou rovnobežnej vodiacej lišty, dbajte na to, aby ste ju držali pevne opretú o hranu obrábaného kusu dreva.



Použitie hĺbkovej vodiacej lišty (O)

Priložte vodiacu lištu na nastavenie hĺbky k príslušnému otvoru na tele hoblíku a zaistíte pomocou dodanej zaistovacej skrutky.

Poznámka: Vodiaca lišta na nastavenie hĺbky má byť pripevnená na ľavej strane krytu.

Hĺbku rezu je možné nastaviť od 0 mm do 12 mm.

Pre nastavenie hĺbkovej vodiacej lišty, položte hoblík na rovnú dosku, uvoľnite skrutku a posúvajte hĺbkovú vodiacu lištu hore a dole do požadovanej hĺbky, potom pevne utiahnite prítláčnú skrutku.

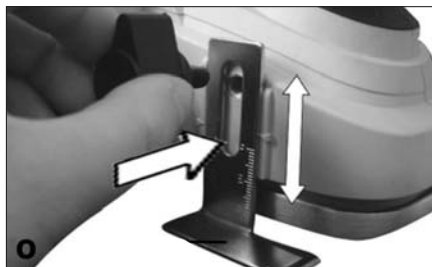

Šírka a hĺbka drážkovania

Šírka drážkovania je nastaviteľná posúvaním rovnobežnej vodiacej lišty. Hĺbku drážkovania určuje nastavenie hĺbkovej vodiacej lišty a počet ťahov urobených po obrábanej ploche.

Použitie vrečka na zachytávanie prachu (R)

Váš hoblík je vybavený textilným vreckom na zachytávanie hoblín a prachu z pracovnej oblasti.

Uistite sa, že zips na vrecku je úplne zavretý. Na pripavenie vrečka jednoducho vložte hadicový uzáver vrečka do vývodu pre odvod prachu. Potom hoblík zapnite a môžete začať hobľovať.

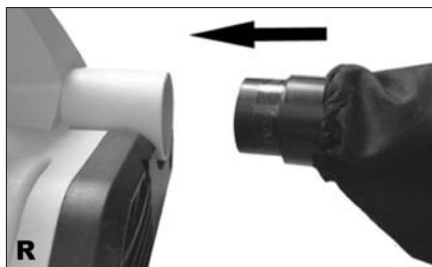

Čistenie vývodu pre únik prachu a vyprázdnenie vrečka na prach (S)

Ak používate váš hoblík dlhší čas prípadne hobľujete mokré surové drevo, úlomky sa môžu nahromadiť vo vývode pre odvod prachu čo si vyžaduje prečistenie. Nahromadené nečistoty zabraňujú prúdeniu vzduchu a spôsobujú prehriatie motora. Vypnite hoblík a vyberte vrecko na prach z vývodu pre odvod prachu. Vyčistite vývod. K tomuto použite vhodný nástroj- kúsok dreva alebo skrutkovač. Nepoužívajte ruky ani prsty.

Odzipsujte vrecko na prach a vyprázdnite z neho všetky drevené hoblíny a úlomky. Uistite sa, že objímka je vyčistená od hoblín.

Doporučujeme vyprázdňovať vrecko každých 3-6 minút.

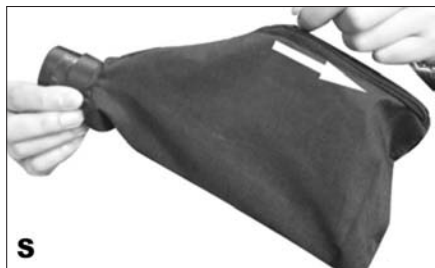

Uhlíky

Varovanie: Pred výmenou uhlíkov sa vždy uistite, že hoblík je vypnutý a vytiahnutý el. kábel z elektrickej zásuvky.

Ak začne hoblík pracovať pomaly alebo prerušovane, je pravdepodobne treba vymeniť uhlíky.

Uhlíky pravidelne meňte a kontrolujte. Oba uhlíky by sa mali vymeniť naraz.

Uhlíky vymeňte, pokiaľ ich dĺžka klesne pod 6 mm. Udržujte uhlíkové kefy čisté a voľné, aby sa v držiakoch mohli voľne pohybovať.

Ak chcete vymeniť uhlíky, odstráňte kryt motora na pravej strane plášte hoblíka.

Vyberte opotrebované uhlíky, vložte nové a kryt opäť nasadte.

Výmena hnacieho remeňa. (T,U)

Varovanie: Pred výmenou remeňa sa vždy uistite, že hoblík je vypnutý a vytiahnutý el. kábel z elektrickej zásuvky. Použite rukavice.

Ak je potrebné remeň vymeniť, najskôr vypnite hoblík, vytiahnite kábel z elektrickej zásuvky, odstráňte skrutky z krytu remeňa a kryt odstráňte.

Opotrebovaný remeň najskôr vytiahnite z veľkej remenice a potom ho úplne vyberte aj z malej remenice.

Nasadte nový remeň cez malú remenicu, pootočte ho a natiahnite ho na veľkú remenicu.

Kryt remeňa vráťte napôvodné miesto. Zaskrutkujte skrutky krytu remeňa a naplno ich dotiahnite.

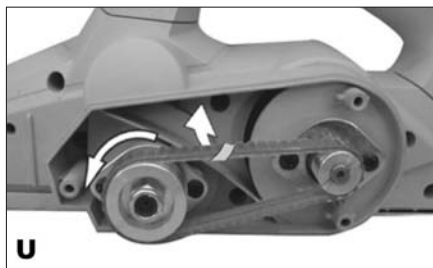
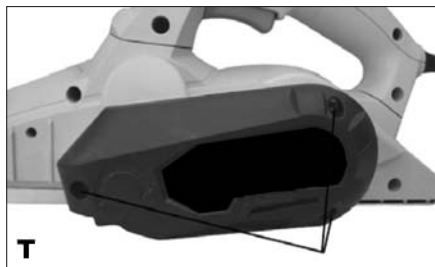

Možné poruchy

Hoblík neštartuje - Skontrolujte zástrčku a poistku, sieťový prívod, uhlíkové kefy.

Hoblík beží pomaly - Odpojte zástrčku hlavného napájania a skontrolujte či na nožoch alebo okolo nich nie sú hoblíny. Skontrolujte uhlíkové kefy

Hoblík pracuje nerovnomerne / zle - Skontrolujte nastavenie nožov. Skontrolujte, či sú nože ostré a bez zárezov alebo poškodení.

Ak tieto závady neviete opraviť, požiadajte o pomoc autorizovaný servis.

ČISTENIE A ÚDRŽBA

! Pred čistením a údržbou, vždy vytiahnite prívodný kábel prístroja zo zásuvky.

- Prístroj nevyžaduje žiadnu zvláštnu údržbu.

- Pravidelne čistite ventilačné otvory.

- Nikdy nečistite žiadnu časť prístroja tvrdým, ostrým alebo drsným predmetom.

! Sústavné používanie tupých alebo poškodených nožov môže spôsobiť znížený výkon hoblňovania a môže viesť k preťaženiu a poškodeniu motora. Nože hoblíka ostrejte alebo vymieňajte podľa potreby.

Uskladnenie pri dlhodobejšom nepoužívaní

Zariadenia neskladujte na mieste s vysokou teplotou.

Pokiaľ je možné skladujte zariadenia na mieste so stálou teplotou a vlhkosťou.

TECHNICKÉ ÚDAJE

Vstupné napätie	230 V
Vstupný kmitočet	50 Hz
Príkion	900W
Otáčky naprázdno	17 000 min ⁻¹
Šírka hoblňovania	82 mm
Hĺbka hoblňovania	0-3 mm
Hmotnosť	2,6 kg
Trieda ochrany	II.

Úroveň akustického tlaku meraná podľa EN 60745:

LpA (akustický tlak)	94,6 dB (A)	KpA=3
LWA (akustický výkon)	105,6 dB (A)	KwA=3

Učinite zodpovedajúce opatrenia k ochrane sluchu. Používajte ochranu sluchu, vždy keď akustický tlak presiahne úroveň 85 dB (A)

Vážená efektívna hodnota zrýchlenia podľa
EN 60745:

4,00 m/s² K=1,5

Zmeny vyhradené!

OCHRANA ŽIVOTNÉHO PROSTREDIA SPRACOVANIE ODPADU



Elektronáradie, príslušenstvo a obaly by mali byť do-
dané k opätovnému zhodnoteniu nepoškodzujúcemu
životné prostredie.

Nevyhadzujte elektronáradie do domového odpadu!

Podľa európskej smernice WEEE (2002/96/ES) o sta-
rých elektrických a elektronických zariadeniach a jej
aproximácie do národných zákonov neupotrebiteľné
elektronáradie odovzdajte v predajni pri nákupe po-
dobného náradia, alebo v dostupných zberných stre-
diskách určených na zber a likvidáciu elektronáradia.
Takto odovzdané elektronáradie bude zhromaždené,
rozrobené a dodané k opätovnému zhodnoteniu nepo-
škodzujúcemu životné prostredie.

Výrobok spĺňa požiadavky podľa smernice RoHS
(2002/95/EC)

ZÁRUKA

Špecifikáciu záručných podmienok nájdete v záruč-
nom liste.

Dátum výroby.

Dátum výroby je zakomponovaný do výrobného čísla
uvedeného na štítku výrobku. Výrobné číslo má formát
AAAA-CCCC-DD-HHHH , kde CCCC je rok výroby a
DD je mesiac výroby.

CE PREHLÁSENIE O ZHODE

My Wetra-XT, SR s.r.o., deklarujeme, že daný vý-
robok AE4H90N, bol skúšaný notifikovanou osobou
skúšobňou v súlade s nariadeniami a direktívami EU,
a zodpovedá predpisom a normám platným pre el.
bezpečnosť, EMC a ND.

2006/95/EC -

LVD (Low Voltage directive for hand machines)

2004/108/EC

(Electromagnetic compatibility directive)

98/37/EC - MD (Machinery safety directive)

Pri posudzovaní boli použité nasledovné technické
normy :

EN 60745-1

EN 60745-2-14

EN 55014-1

EN 55014-2

EN 61000-3-2

EN 61000-3-3



Alexandr Herda, general director

Wetra-XT, SR s.r.o., Nám. A. Hlinku 36/9,
017 01 Považská Bystrica, Slovenská republika

Dátum: 08/2009

Általános biztonsági utasítások

A következő biztonsági utasításokat figyelmesen olvassa el, jegyezze meg és őrizze meg.

Figyelmeztetés! Az elektromos gépek és szerzőmök használata esetén fontos respektálni és betartani a következő biztonsági utasításokat az elektromos áram által okozott balesetek, személyi sérülések és a tűz keletkezése veszélyének megakadályozásán szempontjából. Az „elektromos szerzőmök” kifejezés magába foglalja nemcsak az elektromos áram által táplált (kábelen keresztül), de az akkumulátorból táplált szerzőmök is (kábel nélkül).

1. Munkavégzési terület

a) A munkavégzési területet tartsa tisztán és jól megvilágítva.
A rendtelenség és a nem megfelelő megvilágítás gyakran a balesetek okozói .Rakja el a szerzőmokat, amelyeket éppen nem használ.
b) Ne használjon elektromos szerzőmokat olyan környezetben, ahol tűz vagy robbanásveszély állhat fenn, tehát olyan helyeken, ahol gyúlékony folyadékok, gázok vagy porok találhatóak. Az elektromos szerzőmokban szikrák keletkeznek, melyek előidézhetik a porok és gőzök gyulladását. Gondoskodjon arról, hogy az állatok ne férjenek hozzá a szerzőmhoz.

c) Az elektromos szerzőmök használatkor akadályozzák meg az illetéketlen személyek, főleg a gyerekek bejárást a munkavégzési területre. Ha zavarva vannak a munka közben, elveszthetik a kontrollt a munkatevékenység felett. Semmi esetre se hagyja az elektromos szerzőmokat felügyelet nélkül.

2. Biztonsági utasítások elektr. árammal való munkavégzéskor

a) Az elektromos szerzőm kábelének hálózati csatlakozójának meg kell felelnie az aljzattal. Soha semmilyen körülmények között ne hajtssanak végre módosításokat az elektromos kábelben. Uyan szerzőmra, amely elektromos csatlakozója védőérintkezéssel van ellátva, soha ne használjunk elosztót, sem egyéb adaptert.. A sérteletlen hálózati csatlakozók és a megfelelő aljzatok csökkentik az elektromos áram által okozott sérülés veszélyét. A sérült vagy őszegubancolt kábelnek növelik az elektromos áram által okozott sérülések veszélyét. Abban az esetben, ha a hálózati kábel megsérült, ezt cseréljük speciális hálózati kábelre, amelyet a gyártónál, illetve ennek üzleti képviselőjénél szerezhet be.

b) Óvakodjanak a testrészek érintkezésétől a földelt területtel, például az csövektől, központi fűtőtestek, gáztűzhelyek és hűtőszekrények esetében. Az elektromos áram által okozott sérülések veszélye nagyobb, ha az Ön teste érintkezésben áll a földdel.

c) Az elektromos szerzőmokat ne tegye ki az eső, pára és víz hatásainak. Az elektromos szerzőmokhoz sose nyúljunk vizes kézzel. Sose mossa folyóvízzel alát vagy ne mártsa be víz alá az elektromos szerzőmokat.

d) Sose használja az elektromos kábelét más célokra, mint ami a rendeltetése. Soha ne húzzák vagy hordozzák az elektromos szerzőmokat az elektromos kábelük által. Soha a kábelen keresztül húzzák ki az elektromos szerzőm hálózati csatlakozóját az aljzaltól. A csatlakozódugót ne húzzuk a kábelnél fogva. Úgyjeljen, hogy az elektromos csatlakozókábel ne sértsük meg eles, sem törni tárgyal.

e) Az elektromos szerzőmök kizárólag váltóárammal való működésre voltak kigyártva. Mindig ellenőrizze le, hogy a hálózati feszültség megfelelő-e a szerzőmra levő címkén feltüntetett adatokkal.

f) Sose dolgozzon olyan szerzőmra amelynek sérült az elektromos kábele, vagy a hálózati csatlakozója, netán leeseet vagy másképpen van megsérülve.

g) Hosszabbított kábel használata esetén mindig ellenőrizze, hogy annak műszaki paraméterei megfelelnek-e a szerzőm ismertető címkéjén feltüntetett adatoknak. Amennyiben az elektromos szerzőmát az szakban használja, alkalmazzon olyan hosszabbított kábel, amely alkalmas a szabadban való használatra. Hosszabbított dobok használata esetén tekerve le az azokat, hogy megelőzze azok túlmelegedését.

h) Amennyiben az elektromos szerzőmokat nedves környezetben vagy a szabadban használja, csak akkor szabad használni azt, ha az 30 mA-es túláramvédelemmel ellátott áramkörbe van bekötve./PCD/ védelemmel ellátott áramkör használata csökkenti az áramütés veszélyét.

3. Személyek biztonságja

a) Az elektromos szerzőmök használatakor legyenek figyelmesek, maximálisan figyeljenek oda a végzett tevékenységre, amit éppen végrehajtanak. Összpontosítsanak a munkára. Sose dolgozzanak elektromos szerzőmokkal ha fáradtak, kábítószert, alkoholt vagy gyógyszereket használnak. Egy pillanatnyi figyelmelenség az elektromos szerzőmök használatkor komoly sérüléseket is okozhat. Az elektromos szerzőmök használatán közben ne egyenek, ne igyanak és ne dohányozzanak.

b) Használjanak munkavédelmi eszközöket. Mindig használjanak szemvédőt. Használjon olyan munkavédelmi eszközöket amelyek megfelelnek az adott munkának. A munkavédelmi eszközök, mint például a respirátor, biztonsági lábtűl csúszásgátló talpazattal, fejvédő vagy hálálvédő, a munkafeltételekhez való alkalmazáshoz csökkentik a személyek sérülésének veszélyét.

c) Óvakodjanak a nem szándékos elektromos szerzőmök beindításától. Ne helyezzenek át szerzőmöt úgy, hogy feszültség alatt van és melynek be-, kikapcsolási rajtatartják az ujjukat. A hálózatra való kapcsolás előtt győződjön meg arról, hogy a be-, kikapcsoló a „kikapcsolt” helyzetben van. A szerzőmök áthelyezése vagy hálózati aljzatba való helyezése melyeknek be-, kikapcsolási rajtatartják az ujjukat, vagy a be-, kikapcsolójuk a „bekapcsolt” helyzetben van a balesetek okozója válhat.

d) A szerzőmök bekapcsolása előtt távolítsa el az összes beállítókulcsot az eszközöket.

e) Mindig egyensúlyban és stabil állásban dolgozzon. Csak ott dolgozzon, ahova biztosan eléri. Sose bicskulja túl az erejét és saját képességeit. Ha fáradt, ne használja az elektromos szerzőmokat.
f) Öltözködjön megfelelő módon. Használjon munkaruhát. Munkavégzőskor ne hordjon bő öltözkéket és ékszereket. Úgyeljen arra, hogy az Ön haja, ruhája, kesztyűje vagy más testrésze ne kerüljön közvetlen

közbe az elektromos szerzőmök rotációs vagy felforrósodott részeihez.
g) Kapcsolja az elektromos berendezést a porészívőhoz.. Ha a berendezés rendelkezik porészívó vagy porfelgőg csatlakozóval, győződjön meg arról hogy a porészívó berendezés megfelelően van-e csatlakoztatva, ill. használva. Az ilyen berendezések használata megátalhatja a por által keletkezett veszélyt.

h) A munkadarabot erősen rögzítse. A megmunkálendő munkadarab rögzítése használaton asztalos szorítóit vagy satut.

i) Ne használjon semmilyen szerzőmöt, ha alkohol, drog, gyógyszer vagy más kábító-, függőséget okozó anyagok hatása alatt áll.

4. Az elektromos szerzőmök használata és karbantartása:

a) Az elektromos szerzőmök bármilyen munkában előfordult probléma, tisztítás vagy karbantartás, tisztítás vagy karbantartás előtt, ill. minden áthelyezés esetén vagy használaton kívül mindig kapcsolja le az elektromos hálózatról. Soha ne dolgozzon az elektromos szerzőmra, ha bármilyen módon megsérült.

b) Ha a szerzőm furcsa hangot vagy búzt bocsát ki, azonnal fejezze be a munkát.

c) Ne terhelje túl az elektromos szerzőmöt. Az elektromos szerzőm jobban és biztonságosabban fog dolgozni, ha olyan forlatszámon van vele dolgova amelyre tervezték. Az adott munkára a megfelelő szerzőmöt használja. A megfelelő szerzőm jól és biztonságosan fog dolgozni abban a munkában amire gyártották.

d) Ne használjon elektromos szerzőmöt, amelyet nem lehet biztonságosan be- és kikapcsolni a be-, kikapcsolóval. Az ilyen szerzőm használata veszélyes. A hibás kapcsolót meg kell javítani az arra szakosodott szervizben.

e) Az elektromos szerzőmöt kapcsolja le a hálózatról még mielőtt módosítaná a beállításait, tartozékainak cseréjével vagy karbantartásával. Ez az intézkedés korlátozza a véletlenszerű beindítás veszélyét.

f) A használaton kívüli elektromos szerzőmöt tárolja olyan helyen, amihez nem tudnak hozzáférni sem gyerekek, sem illetéketlen személyek. Az elektromos szerzőmök a tapasztalatlan felhasználók kezében veszélyesek lehetnek. Az elektromos szerzőmokat száraz és biztonságos helyen tárolja.

g) Az elektromos szerzőmokat tartsa jó állapotban. Rendszeresen ellenőrizze a szerzőmök mozgó részeinek a mozgóképességét. Ellenőrizze, hogy nem történt-e sérülés a biztonsági burkolaton, vagy más részein, amelyek veszélyeztethetik az elektromos szerzőmök biztonságos működését. Ha a szerzőm megsérült, a további használat előtt biztosítsák be a javítást. Sok baleset okozója az elektromos szerzőmök helytelen karbantartása.

h) A vágó szerzőmokat tartsák élesen és tisztán. A helyesen karbantartott és kiélesített szerzőmök megkönnyítik a munkát, korlátozzák a baleset veszélyét és jobban ellenőrizhető a velük való munka. Más kellék használata, mint amely a használati utasításban van feltüntetve az importőr által a szerzőm meghibásodását idézheti elő és baleset okozhatja le.

i) Az elektromos szerzőmokat, kelleketek, munkaeszközöket, stb. használja ezen utasítások alapján és oly módon, amely elől van írva a konkrét elektromos szerzőmokra, figyelembevéve az adott munkafeltételeket és az adott típusú munkát. A szerzőmök használata más célokra, mint amelyekre gyártva voltak veszélyes helyzetekhez vezethet.

5. Az akkumulátoros szerzőmök használata

a) Az akkumulátor behelyezése előtt győződjön meg arról, hogy a kapcsoló a „0-kikapcsolt” helyzetben van. A bekapcsolt állapotban lévő szerzőmra való akkumulátor behelyezése veszélyes helyzetek okozója lehet.

b) Az akkumulátor töltésére csak a gyártó által előírt töltőt használja. Más fajta akkumulátor töltő használata túzesetet idézhet elő.

c) Csak olyan akkumulátor használjon, amely elől az adott szerzőmhoz. Más fajta akkumulátor töltő használata balesetet, ill. túzesetet idézhet elő.

d) Ha az akkumulátor használaton kívül van tárolják elkülönítve a fém tárgyaktól, mint például a kapcsok, szorítók, kulcsok, csavarok vagy más por fém tárgyaktól amelyek előidézhetik az akkumulátor két kontaktusának összekapcsolását. Az akkumulátor rövidzárlata balesetet okozhat, égési sebeket és túzesetet idézhet elő.

e) Az akkumulátorokat bánjunk kiemeltetesen. Kíméletlen bánásmóddal az akkumulátorból kifolyhat az elektrolit. Kerüljük a közvetlen érintkezést az elektrolittal. Ha mégis érintkezés kerülünk az elektrolittal, az érintet helyet mossuk le vízzel. Ha az elektrolit a szemünkbe kerül, azonnal menjünk orvoshoz. Az akkumulátor elektrolitje ingerületet vagy égéssérülést okozhat.

6. Szerviz

Ne cseréljük az egyes szerzőmök részeit, ne végezzenek el maguk javításokat, más módon se nyúljanak bele a szerzőmökbe. A berendezések javítását bízzuk szaképpézt személyekre.

a) A termék mindennemű javítása vagy módosítása a mi vállalatunk beleegyezése nélkül nem engedélyezett (balesetet idézhet elő, vagy kárt okozhat a felhasználónak).

c) Az elektromos szerzőmokat mindig certifikált szervizben javíttasson. Csak eredeti vagy ajánlott pótalkatrészeket használjanak. Ezzel garantálja Ön és szerzőmra biztonságát.

KIEGÉSZÍTŐ BIZTONSÁGI UTASÍTÁSOK

- A használatba vétel megelőzően olvassa el a jelen Biztonsági utasításokat, majd őrizze meg őket.

! - Ez a jelkép a lehetséges személyi sérülésekre, vagy a szerszám megsérülésének veszélyére hívja fel a figyelmet.

! E kézikönyvben szerepelő utasítások be nem tartása esetén balesetveszély áll fenn.

! A berendezés megfelel az érvényes műszaki előírásoknak és szabványoknak.

! A berendezést ne engedjük kezelni gyerekeknek Gátolják meg a berendezés állapotok általi elérését.

! Semmilyen elektromos berendezést ne hagyjunk felügyelet nélkül, ha a közelben gyerekek vannak.

! A berendezést mindig kapcsoljuk le a hálózatról, ha bármilyen probléma merül fel a használata folyamán, tisztítás vagy karbantartás előtt, valamint ha áthelyezzük vagy hosszabb ideig nem használjuk.

! A szerszámmal végzett munka közben ne egyen, igyon és dohányozzon.

! Ügyeljünk arra, hogy az üzemelés alatt az ujjaink, az öltözékünk, hajunk vagy egyéb testrészünk ne kerüljön túlságosan közel a berendezés forgó, vagy forró részeihez.

! Soha ne dolgozzon sérült szerszámmal.

! A berendezést soha ne helyezzük gyúlékony anyag közelébe.

! A berendezéssel ne dolgozunk nedves környezetben, sem kültérben esőben.

! Rendszeresen végezzük az elektromos eszköz karbantartását. Ellenőrizzük, hogy a mozgó részek nincsenek-e ferdén, vagy nem akadoznak-e, hogy valamelyik rész nincs-e eltörve, továbbá ellenőrizzük az összes többi feltételt, amely befolyásolhatja az elektromos eszköz használatát. Ha valami sérült, az elektromos eszközt a használata előtt javíttassuk meg. Sok balesetet az elektromos eszközök elégtelen karbantartása okozza.

! A vágó szerszámokat tartsuk tisztán és élesen. A helyesen karbantartott vágószerszámok, éles vágófelülettel nem akadoznak, és jobban kezelhetők.

! A gyalugép késeinek le- vagy felszerelésénél ezekkel bánjunk figyelmesen.

! Bizonyosodjunk meg, hogy a megmunkálandó felületen nincsenek szögek, csavarok, vagy egyéb idegen tárgyak, mint pl. lakk vagy festék.

! Ne használjunk sérült, vagy elhasznált késeket. Csak éles késeket használjunk.

! Mindig, mielőtt a gyalugépet eltesszük, várjuk meg, míg a kések teljesen leállnak.

! Rendszeresen ellenőrizzük a késeket felfogó csavarokat, a meglazult csavarok a gép meghibásodást, vagy súlyos sérülést okozhatnak.

! A munka folyamán a gyalugépet mindig tartsuk párhuzamosan a megmunkálandó felülettel. Igyekezzünk a gyalugép egyenletes, előre irányuló mozgására.

! A gyalugép első és hátsó részére igyekezzünk állandóan egyforma nyomással hatni.

! A berendezést ne használjuk, ha nem teljes, vagy valamelyik része sérült.

! A gépet ne indítsuk, ha a kés érinti a megmunkálandó felületet.

! A megmunkálandó anyagot mindig erősen rögzítsük.

- Használjon zajjal, porral és vibrálással szembeni védőfelszerelést !!!

**ŐRIZZE MEG A BIZTONSÁGI
ELŐÍRÁSOKAT !!!**

LEÍRÁS

Az elektromos gyalu fa és fából készült termékek megmunkálására szolgál.

1. Biztonsági nyomógomb
2. Kapcsoló
3. Vágásmélység beállítása
4. A meghajtó szíj fedele
5. Porelszívó csatlakozó
6. Kulcs
7. Párhuzamos vezérszerkezet
8. A párhuzamos vezérszerkezet tartója
9. Mélység vezérlék
10. Porgyűjtő

Piktogramok

A termék dobozán található piktogramok:

- a) A hálózat értékei
- b) Bemelő teljesítmény
- c) Fordulatszám üresjáraton
- d) A gyaluzás szélessége
- e) A gyaluzás mélysége

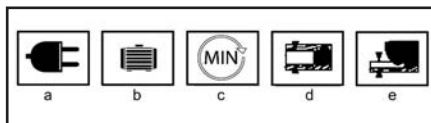

ÜZEMELTETÉS ÉS HASZNÁLAT

Az ASIST szerszámcsalád kizárólag otthoni barkácsokra és hobbi használatra alkalmas.

A gyártó és az importőr nem javasolják a szerszámok használatát sem szélsőséges körülmények közepette, sem túlzott terhelés esetén.

Bármilyen további követelmény a gyártó és vásárló közti megegyezés tárgya.

A gyalugép késeinek fel- vagy leszerelése(B,C,D,H)

A gyalugép kései cserélhetők. A késeket mindig párban (kettesével) cseréljük. Ne próbálkozzunk a kések élesítésével. Ha élettlenül válnak, cseréljük ki. A kések élesek – a cseréjük folyamán különösen

figyelmesen járjunk el.

Figyelmeztetés : A kések cseréjét megelőzően mindig távolítsuk el a csatlakozó kábelt a hálózathoz. Viseljük védőkesztyűt.

A mellékelt kulcs segítségével lazítsuk meg a hengeren található három csavart ellenmenetelés óramutatók járásával megegyező irányba.

Megjegyzés: Ne lazítsuk meg a csavarokat túlságosan. Ha túlságosan meglazítjuk a csavarokat, a kések beállítása nem lesz pontos.

Az eredeti kések eltávolítása előtt figyeljük meg a vágás irányát, valamint hogy melyik oldalra van fordítva az eredeti kések keskenyebb éle. A keskenyebb él beállításának meg kell felelnie az eredeti kések élének irányával.

Távolítsuk el a védőpajzsot, a kulcs hegyével (esetleg csavarhúzóval) toljuk ki a késeket, majd ezeket figyelmesen húzzuk ki.

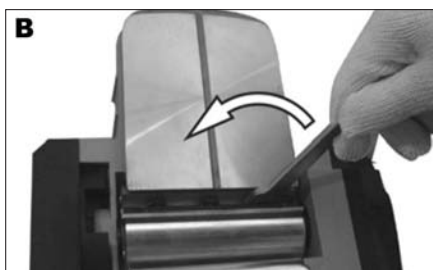

Megjegyzés: Ha a kések, a csavarok meglazítását követően nem távolíthatók el a hengerből, akkor az eltávolításukat segíthetjük keményfával mért enyhe ütögetéssel. Majd csavarhúzóval toljuk meg a késeket, és húzzuk ki. Ha ez elkerülhetetlen, egy kisebb kalapáccsal üssük meg a fadarabot, hogy a kések meglazuljanak.

A kések felfogatásának helyét tisztítsuk meg a forgácstól és fadarabkáktól.

Helyezzük az új késeket a henger vágataiba. A kulcs (esetleg csavarhúzó) segítségével nyomjuk be a késeket a hengerbe, míg nem kerülnek egészen a helyükre. A mellékelt kulcs segítségével húzzuk be a három meglazított csavart.

Ugyanígy cseréljük ki a másik kést is.

A kések cseréjét követően vonalzó segítségével ellenőrizzük, hogy mindkét kés vízszintben van-e az alaplappal. Ha nincsenek, ez beállítható a mellékelt imbuszkulcs segítségével. A kés beállításához először is lazítsuk meg a három rögzítő csavart. Majd az óramutatók mozgásának irányában forgassuk el az imbuszkulccsal a csavart a kés megemlése céljából, fordított irányú mozgással a kés magasságának csökkenését érjük el. Végül húzzuk be mindhárom rögzítő csavart.

Megjegyzés: Imbuszkulcs nem része a tartozékokat.

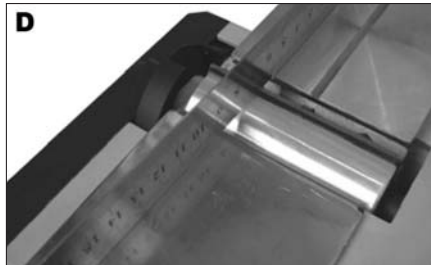
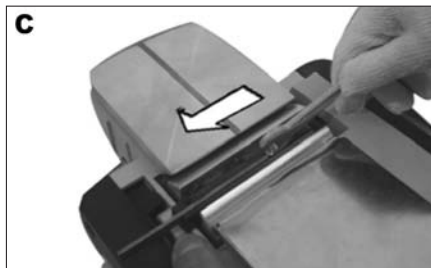

! A kések felerősítése során mindig következetesen húzzuk be a kések szerelőcsavarjait. A laza szerelőcsavarok különösen veszélyesek lehetnek. Mindig ellenőrizzük, a kések rendesen rögzítve vannak-e.

A gyalugép késeinek helyes beállítása (E)

§ Míg nem állítjuk be helyesen és szilárdan a gyalugép késeit, a megmunkált felszín érdes és rögös lesz. A késeket szereljük fel úgy, hogy a vágó él teljesen vízszintbe legyen, ami párhuzamosan van a hátsó alaplap felületével. Lejjebb található példák a helyes, és helytelen késbeállításra (E ábra).

(A) elülső alaplap (mozgó rész)

(B) hátsó alaplap (nem mozgó rész)

A helyes beállítás (E1)

A kések abszolút párhuzamosak a hátsó alaplap felületével.

Bevágások a felületen (E2)

Oka: az egyik, vagy mindkét kés nem párhuzamos a hátsó alaplap felületével.

Rovátkázás az indításnál (E3)

Oka: az egyik, vagy mindkét kés nem eléggé áll ki a hátsó alaplaphoz képest.

Rovátkázás a végénél (E4)

Oka: az egyik, vagy mindkét kés túlságosan kiáll a

hátsó alaplaphoz képest.

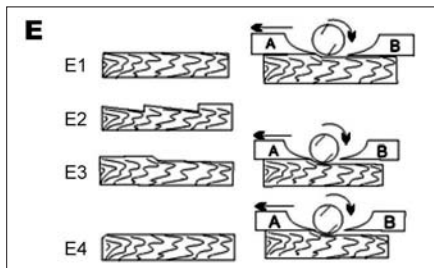

Be- és kikapcsolás (G)

! A berendezés, a hálózatra való csatlakozását megelőzően, bizonyosodjunk meg, hogy a kapcsoló (2) helyesen működik - az elengedését követően a kikapcsolt helyzetbe kerül-e vissza.

Ha a berendezést be kívánjuk kapcsolni, először nyomjuk be a biztosító gombot (1), majd nyomjuk meg a kapcsolót (2).

Ha a berendezést le kívánjuk kapcsolni, engedjük el a kapcsolót (2).

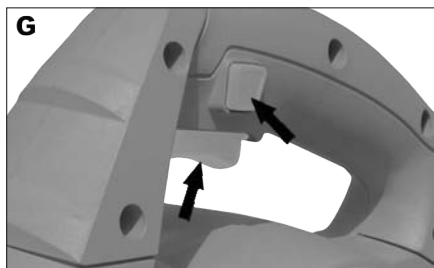

Gyalulás

A gyalulási mélység beállítása (I)

A gyalulás mélysége 0 – 3 mm tartományban változtatható. A beállításához forgassuk el a mélységszabályzót a kívánt helyzetbe, míg be nem állítódik a fedélen található nyílra. Az óramutatók mozgásának irányába való fordítással a mélységet növeljük, fordított irányban való forgatással pedig csökkentjük. Mindig a durva vágástól haladjunk a végső sima vágásig.

A durva gyalulás megközelítő mélysége 0,8 – 3,0 mm közt van.

A befejező gyaluláshoz állítsuk a mélységet 0,0 és 0,8 mm közé.

Minden beállítást követően ajánlott próbagyalulást végezni hulladék fadarabokon, így bizonyodva meg, hogy a kívánt mennyiségű fa kerül eltávolításra a felületről a gyalugép segítségével.

Megjegyzés: Tároláshoz és szállításhoz a késeket állítsuk 0 mm vágásmélységre.

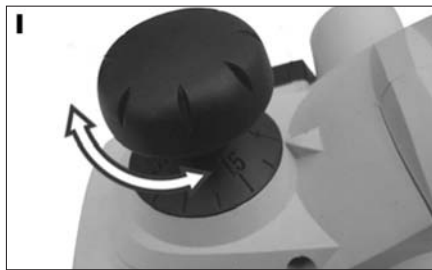

Általános gyalulás (J)

Állítsuk be a gyalugépen a kívánt vágásmélységet. Bal kézzel fogjuk meg az elülső fogantyút (markolatot) és jobb kézzel a hátsó markolatot, helyezzük a gyalugép első részét a megmunkálandó felület szélére. Bizonyosodjunk meg arról, hogy kések nem érintkeznek a megmunkálandó felülettel. Nyomjuk meg a markolatot úgy, hogy az elülső rész párhuzamosan legyen a megmunkálandó felülettel. Indítsuk a gyalugépet és várjuk meg, míg eléri a maximális fordulatszámot. A gyalugépet szilárdan tartjuk a kezünkben, és lassú határozott mozgással toljuk a megmunkálandó felületen. Ha a vágás végéhez érünk, csökkentjük a nyomást a markolatra. Így a gyalugép hátsó része tovább érintkezik a felülettel, és egyben meggátolja, hogy az elülső része tovább mélyítse a vágást. A végső eredmény a vágás mélységétől és a gyalulás sebességétől függ. Olyan sebességgel dolgozunk, hogy a gyalugép ne szoruljon be fadarabokkal.

Figyeljünk az esetleges szökekre - ezeket kerüljük ki, mivel a szögek kifordíthatják, eltörhetik, vagy megrongálhatják a kést, illetve komoly sérülést okozhatnak. Ajánljuk, hogy mindig álljon rendelkezésünkre pót kulcs-szett. Ha a kések élettelené válnak, azonnal cseréljük újra.

Figyelmeztetés: A gyalulás során a gyalugépet mindig két kézzel fogjuk, csak így biztosíthatjuk az ellenőrzésünket a gyalugép felett, és így kerülhetjük el a sérüléseket. A megmunkálandó felületet rendszeren ki kell támasztani és rögzíteni, hogy mindkét kezünk szabad maradjon és a gyalugépet tudjuk kezelni.



Élek tompítása (K,M)

A gyalugép az elülső vezető oldalán el van látva élek tompítására szolgáló horonnyal. E horonyok segítségként szolgálnak a faanyag élének tompítására.

Maga a gyalulás előtt próbáljuk ki a műveletet egy hulladék darabon, hogy megállapítsuk a helyes mélységbeállítást. A megmunkálandó munkadarabot rögzítsük satuba, hogy munka közben ne mozdulhasson el. Balkézze szilárdan fogva az elülső markolatot, jobb kézzel a hátsó markolatot, helyezzük a tompító hornyot a vágandó felületre. Indítsuk a gyalugépet, várjuk meg míg eléri a maximális fordulatszámot, majd lassan toljuk a megmunkálandó felületen. Enyhe nyomással hassunk rá, hogy a gyalugép vízszintesen csússzon az egész munkafelületen.

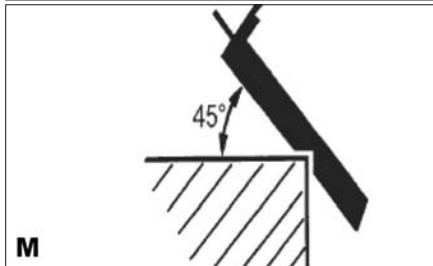
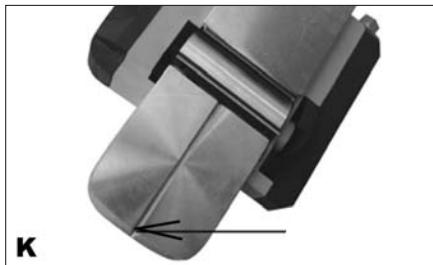

A párhuzamos vezérléc (N) használata.

Helyezzük be a mellékelt csavart a párhuzamos vezérléc tartójának nyílásba. Csavarozzuk be a burkolaton található anyacsavarba. Rögzítsük a párhuzamos vezérléceket a tartójára csavar segítségével. Bizonyosodjunk meg, hogy a csavarok szilárdan be vannak húzva.

Megjegyzés: A párhuzamos vezérléceket a burkolat bal oldalára szereljük fel.

A párhuzamos vezérléc megfelelő szélességének beállításához lazítsuk meg az anyacsavart, és mozdítsuk el a párhuzamos vezérléceket a megfelelő helyzetbe. Rögzítsük szilárdan az anyacsavart

Ha a párhuzamos vezérléc segítségével gyalulunk, ügyeljünk arra, hogy szilárdan a megmunkálandó anyag éléhez támasztva tartsuk.



A mélység vezérléc (O) használata.

Helyezzük be a mellékelt csavart a mélység vezérléc hornyába. Csavarozzuk be a burkolaton található anyacsavarba.

A vágás mélységét 0 – 12 mm tartományban változtathatjuk.

A mélység vezérléc beállításához helyezzük a gyalugépet egyenes felületre, lazítsuk meg a csavart, és mozgassuk a mélység vezérléceket le és fel a kívánt helyzetbe, majd szilárdan húzzuk be a szorító csavart.

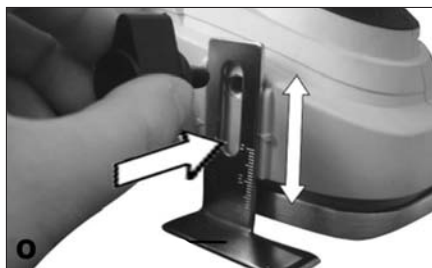

Hornyozási mélység és szélesség

A hornyozási szélesség a párhuzamos vezérléc elmozdításával állítható be. A hornyozási mélységet a mélység vezérléc beállítása, valamint a felületen végzett mozgások száma határozza meg.

A porfogó zsák (R) használata

A gyalugép textilzsákkal van ellátva, amely a munkafelületen keletkező por és forgács felfogására szolgál.

Ügyeljünk, hogy a zsák cipzárja teljesen zárva legyen. A zsák felfogatásához egyszerűen helyezzük a zsák tömlőzárát a porelvezető csatlakozójára. Kapcsoljuk be a gyalugépet, és kezdhetjük a munkát.

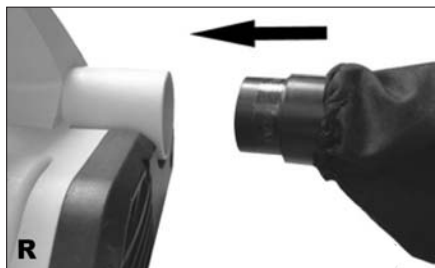

A porelvezető csatlakozójának tisztítása és a porzsák (S) tisztítása

Ha a gyalugépet hosszabb ideje használjuk, vagy nyers, nedves fát gyalulunk, a törmelék összegyűlhet a porelvezető csatlakozójában, amit szükséges kitisztítani. A felgyülemlett szennyeződés gátolja a levegő áramlását, így a motor túlhevülését okozhatja. Állítsuk le a gyalugépet, emeljük ki a porzsákot a porelvezető csatlakozójából. Tisztítsuk ki a csatlakozót. Ehhez megfelelő szerszámot – egy darab fát, vagy csavarhúzó használunk. Ezt ne végezzük a kezünkkel, sem az ujjunkkal. Nyissuk ki a porzsák cipzárját és őrítsük ki belőle a port és a forgácsot. Ügyeljünk, hogy a foglalatból eltávolítsuk a forgácsot.

Ajánlatos a zsákot minden 3-6 percben kiüríteni.

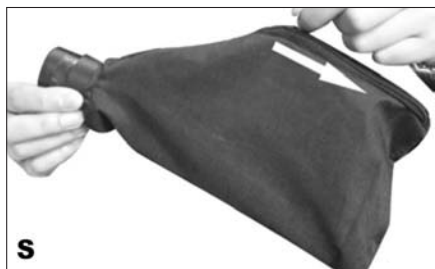

Szénkefék

Figyelmeztetés: A szénkefék cseréjét megelőzően bizonyosodjunk meg arról, az elektromos kábelt eltávolítottuk a hálózati csatlakozóból.

Ha a gyalu lassabban, vagy megszakítva működik, valószínűleg ki kell cserélni a szénkeféket.

A szénkeféket rendszeresen ellenőrizzük és cseréljük. Mindkét szénkefét egyszerre cseréljük.

A szénkeféket mindig cseréljük ki, ha a hosszuk 6 mm alá csökken

A szénkeféket tartsuk tisztán és szabadon, hogy a tartókban szabadon mozoghassanak.

Ha ki akarjuk cserélni a szénkeféket, távolítsuk el a motor fedelét a gyalugép bal oldalán.

Emeljük ki az elhasznált szénkeféket, helyezzük be az újakat, majd helyezzük vissza a fedelet

A meghajtó szíj cseréje. (T,U)

Figyelmeztetés: A szíj cseréjét megelőzően bizonyosodjunk meg arról, hogy a gyalugépet leállítottuk, és az elektromos kábelt eltávolítottuk a

hálózati csatlakozóból. Használjunk védőkesztyűt.

Ha szükséges a szíj cseréje, először kapcsoljuk ki a gyalugépet, távolítsuk el a csatlakozókábelt a hálózatról, távolítsuk el a szíj tokjának csavarjait, és távolítsuk el a burkolatot.

Az elhasznált szíjat először a nagy szíjtárcsából vegyük ki, majd egészen távolítsuk el a kis szíjtárcsából is.

Helyezzük fel az új szíjat a kis szíjtárcsára, majd helyezzük a nagy szíjtárcsára, és húzzuk rá.

A szíj tokját helyezzük vissza a helyére. Csavarozzuk be erősen a szíj tokjának csavarjait.

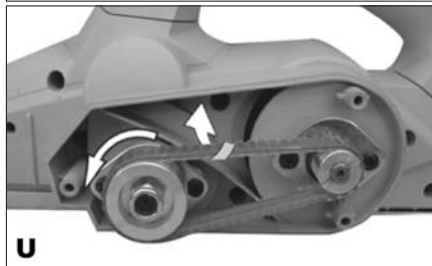
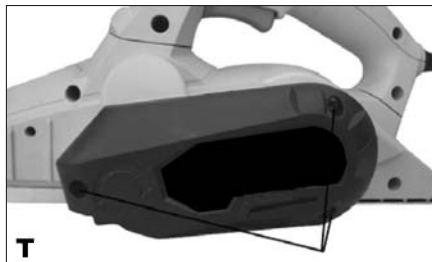

Lehetséges hibák

A gyalu ne indul – Ellenőrizzük az elektromos csatlakozót, a biztosítéket, a csatlakozó kábelt, a szénkeféket.

A gyalu lassan működik – Távolítsuk el az elektromos csatlakozót, majd ellenőrizzük, a késeket és környéküket, nincs-e forgáccsal eltömődve. Ellenőrizzük a szénkeféket

A gyalu egyenetlenül/rosszul működik. - Ellenőrizzük a kések beállítását. Ellenőrizzük élesek-e a kések, simák és nem sérültek.

Ha e hibákat nem tudjuk elhárítani, forduljunk a márkaszervizhez.

TISZTÍTÁS ÉS KARBANTARTÁS

! Tisztítás, karbantartás előtt áramtalanítani.

A csiszológép nem igényel semmilyen különleges karbantartást.

A szellőzőnyílásokat rendszeresen meg kell tisztítani.

A tisztítást ne végezze hegyes, éles, durva anyaggal.

A tompa vagy sérült kések huzamosabb használata csökkentheti a gyalulás hatékonyságát és a motor túlterheléséhez vezethet. A gyalu késeit élesítsük, vagy szükség szerint cseréljük.

Tárolás, ha huzamosabb ideig nem használja

- A szerszámokat ne tárolja olyan helyiségben ahol magas hőmérsékletnek vannak kitéve.
- Ha lehetséges, a berendezéseket állandó hőmérsékletű és páratartalmú helyen tartsuk.

TEHNIKAI ADATOK

Bemenő feszültség	230 V
Bemenő fordulatszám	50 Hz
Bemenő teljesítmény	900W
Üresjárat fordulatszám	17 000 min ⁻¹
A gyaluzás szélessége	82 mm
A gyaluzás mélysége	0-3 mm
Tömeg	2,6 kg
A védelem osztálya	II.

EN 60745 szerint mért hangnyomásszint :

LpA (hangnyomás)	94,6 dB (A)	KpA=3
LWA (hangteljesítmény)	105,6 dB (A)	KwA=3

Tegye meg a megfelelő intézkedéseket hallása megőrzése érdekében !

Ha az akusztikus nyomás meghaladja a 85 dB (A) szintet, mindig használjon fülvédőt

EN 60745 szerint mért effektív gyorsulás
4,00 m/s² K=1,5

A változtatás jogát fenntartjuk!

KÖRNYEZETVÉDELLEM HULLADÉKKEZELÉS



Az elektromos szerszámot, annak tartozékait és csomagolását, kérjük, adja át a környezetet nem károsító újrahasznosításra.

Az elektromos szerszámot ne dobja a háztartási hulladékba!

Az elektromos és elektronikus berendezések hulladékairól szóló WEEE európai irányelv (2002/96/EU) és annak nemzeti törvényekbe való átültetése szerint a használhatatlan elektromos szerszámokat adja le hasonló eszköz vásárlásakor az eladónál, vagy az elektromos szerszámok gyűjtésére és megsemmisítésére kialakított hulladékgyűjtők valamelyikében. Az így leadott elektromos eszközök az összegyűjtés, ill. szétszerelés után átadásra kerülnek a környezetet nem károsító újrahasznosításra.

A termék megfelel a RoHS (2002/95/EC) előírásainak.

GARANCIA

A garancia-feltételek részletezése a garancialevélben található.

A gyártás időpontja

A gyártás időpontja kiolvasható a termék címkéjén található gyártási számból. A gyártási szám formátuma AAAA-CCCC-DD-HHHHH

ahol CCCC a gyártási év és a DD a gyártási hónap.

ES NYILATKOZAT A MEGFELELÉSRŐL

A Wetra-XT, Hungary Kft., kijelenti, hogy az adott AE4H90N termék autorizált személy által került vizsgálatra – vizsgáló egységben, az EU direktívákkal összhangban, és ez megfelel a biztonság és az EMC és a ND érvényes előírásainak és szabványainak.

2006/95/EC -

LVD (Low Voltage directive for hand machines)

2004/108/EC

(Electromagnetic compatibility directive)

98/37/EC - MD (Machinery safety directive)

A megfelelőségvizsgálathoz az alábbi műszaki szabványokat alkalmaztuk :

EN 60745-1

EN 60745-2-14

EN 55014-1

EN 55014-2

EN 61000-3-2

EN 61000-3-3

CE

Alexandr Herda, general director

Wetra-XT, HU Kft. ,

2330 Dunahaszti

Ipari park északi terület Pf.:62

(V&T logisztikai központ)

Dátum: 08/2009

Instrucțiunile generale de siguranță

Studiați, rețineți și păstrați cu grijă aceste instrucțiuni de siguranță

Atenție! Atunci când folosiți aparate electrice sau scule electrice, trebuie să respectați următoarele instrucțiuni de siguranță din motive de protecție împotriva accidentelor provocate de curentul electric, vătămarea altor persoane și pericolele de incendiu. La toate instrucțiunile de mai jos, prin „scule electrice” se înțelege nu numai sculele care sunt cuplate la rețeaua de energie electrică (curent alternativ) dar și cele care sunt conectate la acumulatori (fără curent alternativ).

1. Mediul de lucru

a) Mențineți spațiile de lucru curate și bine iluminate. Locurile murdare și neiluminate sunt adesea pricina unor accidente. Puneți la loc aparatele pe care nu le folosiți.

b) Nu folosiți scule electrice în spațiile cu un grad ridicat de pericol de incendiu sau explozie, asta înseamnă în locurile unde se a lichide praf sau gaze în amabile. În sculele electrice se produc scântei care pot fi cauza unei aprinderi a gazelor sau vaporilor. Nu permiteți accesul animalelor la scule.

c) Atunci când folosiți scule electrice, trebuie să asigurați ca persoanele neautorizate, mai ales copiii, să nu aibă acces în spațiul de lucru. Dacă veți fi deranjați, puteți pierde controlul asupra activității de lucru. În nici un caz nu lăsați sculele electrice fără supraveghere.

2. Siguranța cadrului electric

a) Ștecherul sculei de curent alternativ trebuie să corespundă cu tensiunea de linie a prizei. Nu modificați niciodată și în nici un fel cablul de alimentare. Pentru sculele dotate cu împământare, nu folosiți niciodată adaptatoare. Niciodată nu utilizați un triplu ștecher sau alt adaptor la unelele a căror ștecher este prevăzut cu contact de protecție. Cablurile de alimentare avariate sau încălțite duc la majorarea riscurilor de vătămare cauzate de curentul electric. În cazul în care cablul de alimentare a fost deteriorat, acesta trebuie înlocuit cu un cablu de alimentare special, care poate fi procurat de la producător, respectiv de la reprezentantul comercial al acestuia.

b) Evitați atingerea suprafețelor cu împământare, cum sunt țevile, corpurile de încălzire centrală, sobele de gătit și frigiderule. Pericolul de electrocutare este mai mare dacă corpul Dvs este în contact cu pământul.

c) Nu expuneți sculele electrice la ploaie, umezeală sau apă. Nu atingeți niciodată sculele electrice cu mâinile ude. Nu spălați niciodată sculele electrice sub jet de apă și nu le introduceți în apă.

d) Nu folosiți alimentarea cu curent alternativ pentru altceva decât pentru ce este menit. Nu trageți și nu duceți aparatele electrice de cablul de alimentare. Nu scoateți ștecherul din priză trăgând de cablu. Aveți grijă să nu deteriorați cablul electric cu obiecte tăioase sau fierbinți.

e) Sculele electrice au fost fabricate numai pentru conectarea la sursă de curent alternativ. Controlați întotdeauna dacă tensiunea liniei corespunde cu cea de pe plăcuța aparatului.

f) Nu folosiți niciodată sculele electrice a căror ștecher sau cablu de alimentare prezintă defecțiuni sau dacă aparatul a căzut și prezintă orice fel de defecțiune.

g) În cazul utilizării cablului prelungitor, verificați dacă parametri tehnici a-i acestuia corespund datelor specificate de pe plăcuța de tip a sculei. În cazul în care sculele electrice sunt folosite în mediul exterior, utilizați cablu prelungitor adecvat utilizării exterioare. În cazul utilizării bobinelor prelungitoare, este nevoie de desfășurarea acestora, pentru a nu se ajunge la supraîncălzirea lor.

h) În cazul în care sculele sunt utilizate în medii umede, sau în spații exterioare, este permisă utilizarea lor în acest mod numai dacă sunt conectate la un circuit electric cu protecție de 30 mA. Utilizarea circuitului electric cu protecție /RCD/ diminuează riscul de accidentare prin electrocutare.

3. Siguranța persoanelor

a) Atunci când folosiți scule electrice, acordați o atenție maximă activității pe care o desfășurați. Concentrați-vă la lucru. Nu folosiți scule electrice dacă sunteți obosit, sub în uenta drogulor, alcoolului sau medicamentelor. Atunci când folosiți sculele electrice, chiar și o clipă de neatenție poate duce la vătămare gravă a persoanelor. Nu mâncați, nu beți și nu fumați atunci când lucrați cu scule electrice.

b) Folosiți echipamente de protecție. Folosiți întotdeauna ochelari de protecție. Folosiți echipamente de protecție corespunzătoare muncilor pe care le efectuați. Echipamentele de protecție cum ar fi respiratorul, încălțămîntea de protecție antiderapantă, șapcă de protecție sau căști de protecție, trebuie folosite conform condițiilor de lucru deoarece cu ajutorul acestora se diminuează riscurile de vătămare.

c) Evitați o pornire nedorită a aparatelor. Nu duceți aparatele care sunt conectate la sursa de curent cu degetul pe butonul de pornire. Înainte de conectarea la sursa de curent, asigurați-vă că întrerupătorul este pe poziția „oprit”. Transportarea sculelor cu degetul pe butonul de pornire sau conectarea ștecherului la priză de curent cu întrerupător pe poziția „pornit” pot deveni cauze pentru accidente și alte vătămări.

d) Înainte de pornirea aparatului, îndepărtați toate instrumentele și cheile de reglare. Instrumentul sau cheia de reglare care rămân prînse la părțile rotative ale sculei electrice, pot fi cauza unor vătămări a persoanelor. Mențineți întotdeauna stabilitatea și echilibrul. Lucrați numai acolo unde aveți acces bun. Nu supraevaluați niciodată forțele proprii. Nu folosiți scule electrice dacă sunteți obosit.

e) Îmbrăcați-vă într-un mod corespunzător. Folosiți îmbrăcăminte de lucru. Nu purtați haine largi sau bijuterii. Asigurați-vă că părul Dvs, îmbrăcămintea, mănșile sau altă parte a corpului Dvs nu se a e foarte aproape de părțile

mobile sau fierbinți ale sculelor electrice.

f) Racordati aparatul la aspiratorul de praf. Dacă aparatul este dotat cu un sistem pentru racordarea acestuia la un dispozitiv de captare sau aspirare a prafului, folosiți-l și asigurați-vă că este bine racordat. Folosirea acestor dispozitive poate diminua riscurile provenite din cauza prafului.

g) Prințideți bine piesa prelucrată. Folosiți o menghină sau dispozitiv de prins pentru a fixa piesa pe care o veți prelucra.

i) Nu utilizați scule de nici un fel dacă sunteți sub în uenta alcoolului, drogulor, medicamentelor sau a altor substanțe stupefiante sau care creează dependența.

4. Folosirea și îngrijirea sculelor electrice.

a) În cazul unei probleme în timpul lucrului, înainte de curățare sau întreținere, la fiecare transport sau dacă nu sunt folosite, sculele electrice trebuie întotdeauna deconectate de la sursa de curent! Nu lucrați niciodată cu sculele electrice care prezintă oricel de defecțiune.

b) Dacă scula începe să redea un zgomot sau miros anormal, trebuie să încetați imediat folosirea acesteia.

c) Nu suprasolicitați sculele electrice. Sculele electrice vor funcționa mai bine și mai sigur dacă le veți folosi la turările pentru care au fost construite. Folosiți sculele care sunt recomandate pentru lucrarea pe care o efectuați. Numai sculele recomandate pentru tipul de lucrare pe care o efectuați vor îndeplini cerințele de siguranță.

d) Nu folosiți sculele electrice care nu pot fi oprite sau pornite de la comutatorul de comandă. Folosirea acestor scule este periculoasă. Comutatorul defect trebuie reparat de către un centru servis autorizat.

e) Deconectați sculele de la sursa de curent înainte de a începe să le reglați, să schimbați accesoriile sau înainte de întreținere. Această măsură elimină pericolul ca aceste scule să se pornescă întâmplător.

f) Sculele electrice care nu sunt folosite trebuie păstrate la un loc unde nu au acces copiii sau persoanele neautorizate. Sculele electrice în mâna persoanelor fără experiență pot fi periculoase. Păstrați sculele electrice la un loc uscat și sigur.

g) Mențineți sculele electrice într-o stare bună. Controlați regulat reglarea părților mobile și mobilitatea acestora. Controlați dacă nu s-a deteriorat învelișul de protecție sau alte părți care pot afecta siguranța sculei electrice. Dacă scula este defectă sau deteriorată, aceasta trebuie reparată înainte de a o folosi din nou. Multe accidente sunt cauzate de întreținerea incorectă a sculelor electrice.

h) Mențineți sculele de tăiere curate și ascuțite. Sculele întreținute corespunzător și bine ascuțite ușurează munca, reduc riscurile de accidente și în timpul folosirii se controlează mai ușor. Folosirea altor accesorii decât cele menționate în manualul de folosire sau cele recomandate de către producător, pot duce la defectarea sculei sau pot cauza vătămări.

i) Sculele electrice, accesoriile, instrumentele de lucru etc. trebuie folosite în concordanță cu aceste instrucțiuni și în modurile prevăzute pentru fiecare sculă și asta în așa fel, încât să se ia în considerare și condițiile de lucru impuse și tipul de muncă efectuată. Folosirea sculelor în alte scopuri decât cele menționate, poate duce la situații periculoase.

5. Folosirea sculelor cu acumulatori

a) Înainte de introducerea acumulatorului asigurați-vă că întrerupătorul este pe poziția „0-oprit”. Introducerea acumulatorului în aparatul care este pornit poate duce la situații periculoase.

b) Pentru încărcarea acumulatorului folosiți numai încărcătoare prescrise de producător. Folosirea încărcătorului pentru un alt tip de acumulator poate duce la incendii.

c) Folosiți numai acumulatori destinați pentru sculele respective. Folosirea unui alt acumulator poate duce la vătămări sau poate fi cauza unui incendiu.

d) Dacă acumulatorul nu este folosit, păstrați-l separat de alte articole din fier cum ar fi arcurile, bornele, cheile, suruburile și alte piese mărunte din fier, care ar putea face un contact dintre două contactoare ale acumulatorului. Scurtcircuitarea acumulatorului poate duce la vătămări, arsuri sau poate provoca incendii.

e) Manipulați acumuloarele cu grijă. În cazul unui tratament inadecvat, este posibil să se scurgă electrolitul din acumuloarele. Preveniți contactul direct cu electrolitul. Dacă electrolitul intră totuși în contact cu pielea, spălați zona afectată cu apă. Dacă electrolitul intră în contact cu ochii, cereți imediat ajutorul unui medic. Electrolitul acumulatorului poate cauza iritații sau arsuri.

6. Servisarea

a) Nu schimbați părțile aparatului, nu efectuați singuri reparațiile și nu interveniți nici în alt mod la aparat. Pentru reparațiile dispozitivelor apelați la personal calificat.

b) Nu este permisă nici o reparație sau modificare a produsului fără acceptul societății noastre (poate duce la vătămări sau daune pentru utilizator).

c) Sculele electrice trebuie întotdeauna reparate de către un centru servis autorizat. Folosiți numai piese originale sau recomandate. Prin aceasta veți asigura siguranța Dvs și a aparatului.

PRESCRIPTII DE SECURITATE SUPLIMENTARE

- Înainte de a pune în funcțiune aparatul, vă rugăm să citiți cu atenție și să păstrați următorul îndrumător.

! - Acest semn atrage atenția asupra posibilităților de accidente personale sau a deteriorărilor la aparat.

! Întrucât nu țineți cont de cele descrise în acest manual, se poate ivi pericol de accident.

- Aparatul corespunde prescripțiilor și standardurilor valabile.

! Nu lăsați aparatul la îndemâna copiilor. Aveți grijă ca aparatul să nu fie atins nici de animale.

! Nu lăsați electric fără supraveghere nici un aparat, întrucât în apropiere se așază copii.

! Deconectați mereu aparatul de la rețeaua electrică, dacă se ivește orice problemă pe parcursul lucrului cu el, sau pentru timpul lucrărilor de curățire și menținere, precum și atunci când deplasați aparatul de la un loc la altul, sau nu-l folosiți un timp mai îndelungat.

! În timpul lucrului cu mașina nu beți, nu mâncați și nu fumați.

! Aveți grijă ca în timpul lucrului cu aparatul electric să nu atingeți părțile rotabile sau părțile încălzite cu degetele, părul, îmbrăcămintea sau orice altă parte a corpului.

! Nu lucrați cu aparat deteriorat.

! Nu așezați niciodată aparatul electric în apropierea unor materiale inflamabile.

! Nu lucrați cu aparatul electric în mediu umed sau afară în ploaie.

! Efectuați în mod regulat operațiile de întreținere a uneltei electrice. Verificați dacă părțile mobile nu sunt în poziție înclinată sau dacă nu se blochează, dacă nu este ruptă o componentă, respectiv verificați toate celelalte aspecte care pot influența utilizarea uneltei electrice. Dacă o componentă este deteriorată, înainte de utilizare solicitați repararea uneltei electrice. Multe accidente sunt cauzate de întreținerea insuficientă a uneltelor electrice.

! Mențineți accesoriile pentru tăiere curate și ascuțite. Accesoriile bine îngrijite, curate și ascuțite nu se vor întepeți și se vor manipula mai ușor.

! Acordați o atenție sporită atunci când montați sau demontați cuțitele rindelei.

! Asigurați-vă că pe suprafața pe care o veți prelucra nu se așază cuie, șuruburi sau alte obiecte străine și de asemenea nici vopsea sau lac.

! Nu folosiți cuțite uzate sau deteriorate. Folosiți numai cuțite ascuțite.

! Întotdeauna, înainte de a pune rindeaua deoparte, așteptați până ce cuțitele se opresc complet.

! Verificați în mod regulat șuruburile de fixare ale cuțitelor, șuruburile slăbite pot cauza defectarea mașinii sau accidente grave.

! Atunci când lucrați cu rindeaua, aceasta trebuie să fie poziționată paralel (plan) cu piesa prelucrată. Încercați să mențineți o mișcare uniformă a rindelei spre înainte.

! Mențineți o apăsare uniformă pe partea din față și pe cea din spate a rindelei.

! Nu folosiți aparatul dacă acesta este defect sau dacă vă lipsește o parte componentă a acestuia.

! Nu lăsați aparatul până ce acesta se atinge de suprafața prelucrată.

! Piesa prelucrată trebuie să fie întotdeauna bine prinsă.

Folosiți îmbrăcăminte de protecție pentru zgomot, praf și vibrații !!!

PATRAȚI INSTRUCȚIUNILE DE PROTECȚIE ȘI SECURITATE !!!

DESCRIERE

1. Buton de prindere (asigurare)
2. Întrerupător
3. Reglarea adâncimii
4. Apărătoarea curelei de transmisie
5. Leșire pentru aspirarea prafului
6. Cheie
7. Mecanism de ghidare paralelă
8. Suportul mecanismului de ghidare paralelă
9. Riglă de ghidare de adâncime
10. Colector de praf

Pictograme

Pictograme așezate pe ambalajul produsului:

- a) Valori electrice
- b) Putere
- c) Turație în gol
- d) Lățimea rașchetării
- e) Adâncimea rașchetării

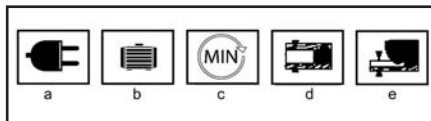

UTILIZARE ȘI FUNCȚIONARE

Familia de aparate ASIST este accesibilă doar pentru lucrări de uz casnic, la nivel de hobby.

Producătorul și importatorul nu propun utilizarea aparatelor nici în condiții extreme, nici sub sarcină extremă.

Orice alte condiții se stabilesc de comun acord de către producător și beneficiar.

Montarea și demontarea cuțitelor rindelei. (B,C,D,H)

Cuțitele mașinii de rindeluit sunt schimbabile. Schimbați cuțitele întotdeauna în pereche (câte două). Nu încercați ascuțirea cuțitelor. Dacă acestea devin tocite, înlocuiți-le. Cuțitele sunt tăioase – în timpul înlocuirii lor acționați cu atenție.

Atenționare: Înainte de înlocuirea cuțitelor, înlăturați întotdeauna cablul de alimentare din priză. Purtați

mănuși de protecție.

Slăbiți cele trei șuruburi situate pe cilindru cu ajutorul cheii anexate, contramarș sensul acelor de ceasornic. Mențiune: Nu slăbiți prea mult șuruburile. Dacă slăbiți prea mult șuruburile, reglarea cuțitelor nu va fi precisă.

Înainte de înlăturarea cuțitelor originale observați direcția de tăiere, respectiv pe ce parte este rotit tăișul mai îngust al cuțitelor originale. Reglajul tăisului mai îngust trebuie să corespundă cu direcția tăișului cuțitelor originale.

Înlăturați scutul de protecție, împingeți spre afară cuțitele cu vârful cheii (eventual cu o șurubelniță), apoi extrageți cuțitele cu atenție.

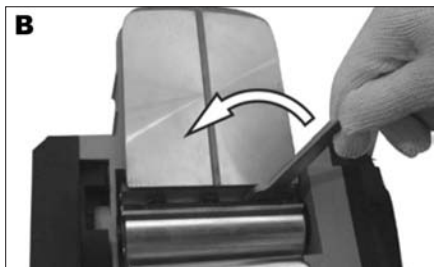

Mențiune: Dacă cuțitele nu pot fi înlăturate din cilindru nici după slăbirea șuruburilor, atunci puteți aplica câteva lovitură ușoare cu lemn de esență tare pentru facilitarea înlăturării acestora. Împingeți apoi cuțitele cu șurubelnița și extrageți-le. Dacă este neaparat necesar, loviți piesa de lemn cu un ciocan mai mic, pentru a slăbi cuțitele.

Curățați locul prinderii cuțitelor de bucățile de lemn și aschii.

Plasați noile cuțite în canelurile cilindriului. Împingeți cuțitele în cilindru cu ajutorul cheii (eventual cu șurubelnița), până când ajung la locul lor. Strângeți cele 3 șuruburi desfăcute cu ajutorul cheii anexate.

Schimbați și celălalt cuțit în mod similar.

După înlocuirea cuțitelor verificați cu ajutorul unui liniar, dacă ambele cuțite sunt în poziție orizontală față de placa de bază. Dacă nu sunt, poziția orizontală poate fi reglată cu ajutorul cheii imbus anexate. Pentru reglarea cuțitului întâi slăbiți cele trei șuruburi de fixare, apoi rotiți șurubul în sensul acelor de ceasornic cu ajutorul cheii imbus, pentru a ridica cuțitul. Cu o mișcare de sens contrar obțineți scăderea înălțimii cuțitului. La sfârșit strângeți toate cele trei șuruburi de fixare.

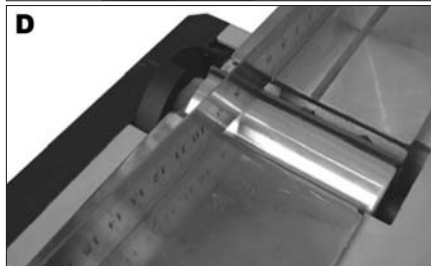
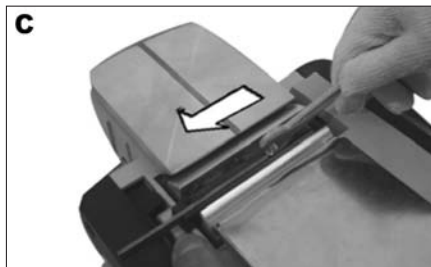

! ! După fixarea cuțitelor strângeți ferm șuruburile de prindere a cuțitelor. Șuruburile de prindere neștrânse pot fi periculoase. Verificați întotdeauna dacă cuțitele sunt bine fixate.

Reglarea corectă a cuțitelor rindelei. (E)

Ș Dacă nu reglați bine și corect cuțitele rindelei, suprafața rașchetată va fi aspră și accidentată. Cuțitele trebuie montate în așa fel, încât muchia de tăiere să fie perfect nivelată, ceea ce înseamnă că aceasta trebuie să fie paralelă cu suprafața bazei posterioare. Mai jos sunt prezentate exemple pentru o reglare corectă și incorectă. (E)

(A) baza din față (călcâi mobil)

(B) baza posterioară (talpa fixă)

Reglarea corectă (E1)

Fața cuțitelor este perfect paralelă cu suprafața bazei posterioare.

Crestături pe suprafața prelucrată (E2)

Motivul: unul sau ambele cuțite nu au fața perfect paralelă cu suprafața bazei posterioare.

Scobituri la început (E3)

Motivul: una sau ambele fețe ale cuțitelor nu iese destul în afară față de baza posterioară.

Scobituri la sfârșit (E4)

Motivul: una sau ambele fețe ale cuțitelor sunt în proeminență față de baza posterioară.

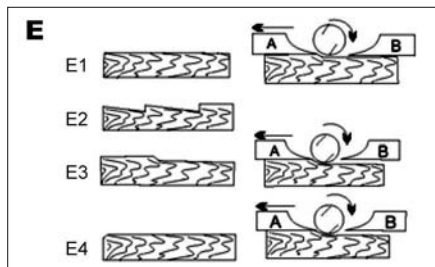

Pornirea / oprirea (G)

! Înainte de a conecta dispozitivul la curentul electric, asigurați-vă că întrerupătorul (2) funcționează corect după eliberarea acestuia ajunge înapoi în poziția oprit.

Dacă doriți să porniți dispozitivul, întâi apăsați butonul de siguranță (1), apoi apăsați întrerupătorul (2).

Dacă doriți să opriți dispozitivul, eliberați întrerupătorul (2)

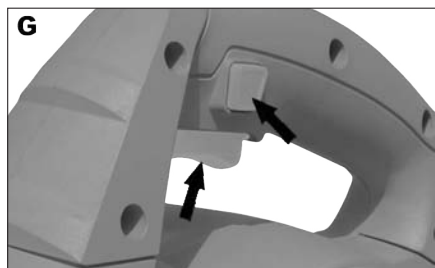

Rașchetarea

Reglarea adâncimii de rindeluire (I)

Adâncimea rindeluirii poate fi reglată în intervalul 0 – 3 mm. Pentru a efectua reglajul, rotiți reglajul adâncimii în poziția dorită, până când este reglată cu săgeata situată pe capac. Prin rotirea în sensul acelor de ceasornic crește adâncimea, prin rotirea în sens contrar scade adâncimea. Progreseți întotdeauna de la o tăiere dură la tăierea fină, de final.

Adâncimea rindeluirii dure este între 0,8 – 3,0 mm.

Pentru rindeluirea finală reglați adâncimea în intervalul 0,0 – 0,8 mm.

După fiecare reglare nouă este recomandată efectuarea unei rindeluirii de probă, pe o altă piesă de lemn, asigurându-vă astfel că se va înlătura doar cantitatea dorită de lemn de pe suprafața prelucrată cu mașina de rindeluit.

Mențiune: Pentru depozitare sau transport reglați adâncimea de tăiere la 0 mm.

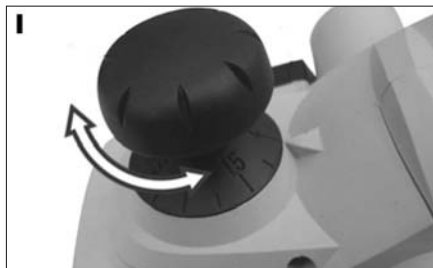

Rindeluire generală (J)

Reglați adâncimea de tăiere dorită pe mașina de rindeluit. Prindeți cu mâna stângă mânerul frontal și cu mâna dreaptă mânerul din spate, plasați partea frontală a mașinii de rindeluit pe marginea suprafeței de prelucrat. Asigurați-vă că cuțitele nu intră în contact cu suprafața de prelucrat. Apăsați mânerul astfel încât partea frontală să fie paralelă cu suprafața prelucrată. Porniți mașina de rindeluit și așteptați până când atinge turația maximă. Țineți ferm în mână mașina de rindeluit, și împingeți-o pe suprafața de prelucrat cu mișcări lente și hotărâte. Dacă ajungeți la finalul tăierii, scădeți forța de apăsare pe mâner. În acest fel, partea posterioară a mașinii de rindeluit va rămâne în contact cu suprafața prelucrată, și în același timp împiedică adâncirea tăierii de către partea frontală. Rezultatul final depinde de adâncimea de tăiere și de viteza rindeluirii. Lucrați cu o viteză la care mașina de rindeluit nu se blochează cu bucați de lemn.

Aveți grijă la eventualele cuie - ocoliți-le, deoarece cuiele pot răsuci, rupe sau deteriora cuțitul, sau pot produce accidente grave. Recomandăm să aveți la dispoziție tot timpul pregătit un set de chei de rezervă. Dacă cuțitele devin tocite, înlocuiți-le imediat cu unele noi.

Atenționare: În timpul rindeluirii țineți întotdeauna cu două mâini mașina, numai așa puteți asigura controlul asupra mașinii de rindeluit, astfel puteți preveni accidentele.

Suprafața de prelucrat trebuie fixată și sprijinită ferm, pentru ca ambele mâini să fie libere pentru manipularea mașinii de rindeluit.



Tocirea marginilor (K, M)

Mașina de rindeluit este prevăzută cu caneluri pentru tocirea marginilor, pe partea de ghidare frontală. Aceste caneluri folosesc ca ajutor pentru tocirea

marginilor materialului lemnos.

Înainte de rindeluirea propriu-zisă încercați operația pe o piesă de lemn reziduală, pentru a stabili reglarea corectă a adâncimii de tăiere. Fixați în menghină piesa de prelucrat, ca să nu se miște în timpul prelucrării. Ținând ferm cu mâna stângă mânerul frontal și cu mâna dreaptă mânerul din spate, poziționați canelura de tocire pe suprafața de tăiat. Porniți mașina de rindeluit, așteptați până când atinge turația maximă, apoi apăsați încet pe suprafața de prelucrat. Acționați cu o forță de apăsare mică, pentru ca mașina să culiseze orizontal pe toată suprafața de prelucrat.

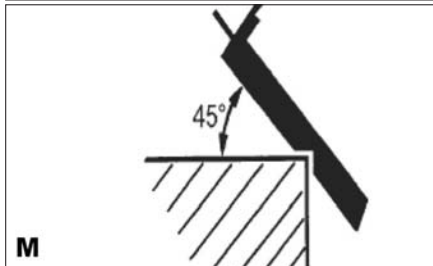
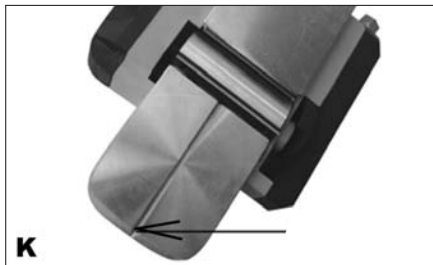

Utilizarea riglei de ghidare paralelă (N)

Introduceți șurubul anexat la deschizătura suportului riglei de ghidare paralelă. Înșurubați-l în piulița situată pe carcasă. Fixați rigla de ghidare paralelă pe suportul acestuia cu ajutorul șurubului. Asigurați-vă că șuruburile sunt strânse ferm.

Mențiune: Montați rigla de ghidare paralelă pe partea stânga a carcasei.

Pentru reglarea corespunzătoare a lățimii riglei de ghidare paralelă slăbiți piulița și deplasați rigla de ghidare paralelă în poziția corespunzătoare. Strângeți ferm piulița.

Dacă rindeluiți cu ajutorul riglei de ghidare paralelă, aveți grijă să o țineți ferm sprijinită de marginea materialului de prelucrat.



Utilizarea riglei de ghidare în adâncime (O)

Introduceți șurubul anexat în canelura riglei de ghidare în adâncime. Înșurubați-l în piulița situată pe carcasă. Puteți modifica adâncimea tăierii în intervalul 0 – 12 mm.

Pentru reglarea riglei de ghidare în adâncime plasați mașina de rindeluit pe o suprafață dreaptă, slăbiți șurubul și deplasați rigla de ghidare în adâncime în sus și în jos în poziția dorită, apoi strângeți ferm șurubul de fixare.

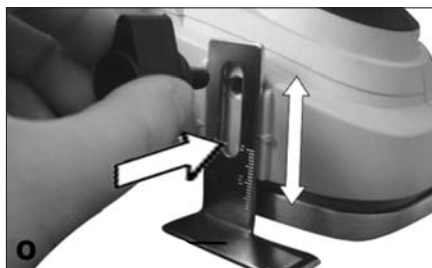

Adâncimea și lățimea canelurii

Lățimea canelurii poate fi reglată prin deplasarea riglei de ghidare paralelă. Adâncimea canelurii este definită de rigla de ghidare în adâncime respectiv de numărul mișcărilor efectuate pe suprafața de prelucrat.

Utilizarea sacului colector de praf (R)

Mașina de rindeluit este prevăzută cu un sac textil, care servește la reținerea prafului și a așchiilor produse pe suprafața de tăiere.

Aveți grijă ca fermoarul sacului să fie închis în totalitate. Pentru montarea sacului plasați racordul sacului pe racordul de înlăturare a prafului. Porniți mașina de rindeluit și puteți începe lucrul.

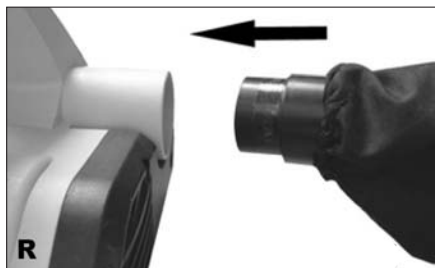

Curățarea racordului de înlăturare a prafului și a sacului colector de praful (S)

Dacă folosiți mașina de rindeluit de mai mult timp, sau dacă rindeluiți lemn umed, așchiile se pot aduna în racordul de înlăturare a prafului, fiind necesară curățarea acestuia. Așchiile adunate împiedică circulaerea aerului, cauzând supraîncălzirea motorului. Opriti mașina de rindeluit, extrageți sacul colector de praful din racordul de înlăturare a prafului. Curățați racordul. Utilizați unelte corespunzătoare pentru această operație – o bucată de lemn sau șurubelnița. Nu efectuați operația cu mâna sau cu degetele. Deschideți fermoarul sacului colector de praful și goliți sacul de praful și așchii. Aveți grijă să înlăturați așchiile din suport.

Se recomandă golirea sacului la un interval de 3-6 minute.

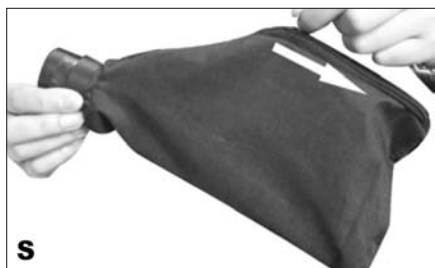

Periile de carbon

Atenționare: Înainte de schimbarea periilor de cărbune asigurați-vă că ați înlăturat cablul de alimentare din priza electrică.

Dacă rindeaua începe să funcționeze încet sau cu întreruperi, este posibil că trebuie schimbate periile de carbon.

Schimbați și controlați regulat periile de carbon. Ambele perii de carbon trebuie schimbate deodată.

Dacă grosimea periilor de carbon este mai mică de 6 mm, acestea trebuie schimbate (înlocuite)

Mențineți periile de carbon curate și libere, încât acestea să poată aluneca liber în consolă.

Dacă doriți să schimbați periile de carbon, îndepărtați carcasa motorului de pe partea dreaptă a rindelei.

Scoateți periile uzate, înlocuiți-le cu unele noi și montați la loc carcasa.

Schimbarea curelei de antrenare (T, U)

Atenționare: Înainte de înlocuirea curelei asigurați-vă că ați oprit mașina de rindeluit și ați înlăturat cablul de alimentare din priza electrică. Utilizați mănuși de protecție.

Dacă este necesară înlocuirea curelei, întâi opriți mașina de rindeluit, înlăturați cablul de alimentare din priza electrică, înlăturați șuruburile carcasei curelei și înlăturați carcasa.

Scoateți întâi de pe roata mare cureaua uzată, apoi înlăturați-o și de pe roata de curea mică.

Montați cureaua nouă pe roata de curea mică, apoi pe roata mare.

Puneți la locul ei carcasa curelei. Înșurubați bine șuruburile carcasei curelei.

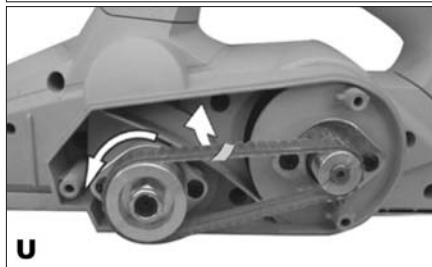
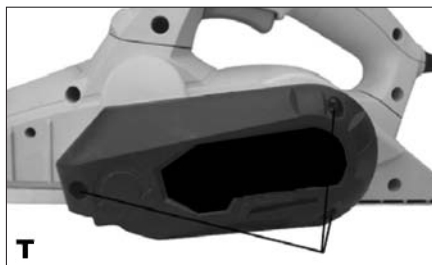

Posibile defecțiuni

Rindeaua nu pornește – controlați priza și siguranța, cablul de alimentare și periile de carbon.

Rindeaua funcționează încet – scoateți ștecherul din priză și controlați dacă nu sunt așchii în cuțițe sau în jurul acestora. Controlați periile de carbon.

Rindeaua nu funcționează uniform / funcționează rău – controlați reglarea cuțițelor. Controlați dacă cuțițele sunt ascuțite și dacă nu prezintă defecțiuni.

Dacă nu puteți să îndepărtați aceste defecțiuni, contactați un centru servis autorizat.

CURĂȚIRE SI INTRETINERE

! Inante de curățire si intretinere deconectati aparatul.

- Polizorul manual de colt nu necesită intretinere specială.

- Curătați regulat canalele de aerisire.

- Nu curătați aparatul cu materiale sau obiecte ascuțite si aspre.

O folosire repetată a cuțitelor tocite sau defecte poate determina o scădere a puterii de rașchetare și poate duce la suprasolicitarea motorului. Schimbați sau ascuțiți cuțitele rindelei după necesitate

Păstrarea aparatului, dacă nu este folosit timp mai îndelungat

Nu păstrați aparatul într-un loc cu temperatură ridicată.

Dacă este posibil, păstrați dispozitivele în locuri cu temperatură și umiditate constantă.

DATE TECHNICE

Tensiune nominală	230 V
Frecvență	50 Hz
Putere	900W
Turatie in gol	17 000 min ⁻¹
Lățimea rașchetării	82 mm
Adâncimea rașchetării	0-3 mm
Masa	2,6 kg
Clasa de protecție	II.

Gradul de presiune acustică măsurat după norma EN 60745:

LpA (presiunea acustică) 94,6 dB (A) KpA=3
LWA (puterea acustică) 105,6 dB (A) KwA=3

Luați măsuri pentru protecție împotriva zgomotului. Utilizați protecția auzului, întotdeauna când presiunea acustică depășește nivelul de 85 dB (A)

Valoarea efectivă măsurată a accelerației conform normei EN 60745:

4,00 m/s² K=1,5

Modificări rezervate!

OCROTIREA MEDIULUI ÎNCONJURĂTOR PRELUCRAREA DEȘEURILOR



Utilajele electrice, anexele și ambalajele ar trebui să fie returnate pentru o revalorificare care să nu dăuneze mediului înconjurător.

Nu aruncați aparatura electrică la deșeurile casnice!

Conform directivei europene WEEE (2002/96/ES) cu privire la instalațiile electrice și electronice vechi și aproximarea acestora în legislațiile naționale, predați instrumentele electrice nefolosibile la magazin cu ocazia cumpărării unor aparate asemănătoare sau la centrele de colectare accesibile destinate colectării și lichidării aparatelor electrice. Aparatura electrică astfel predată va fi adunată, demontată și trimisă spre o revalorificare, astfel încât să nu afecteze mediul înconjurător.

Produsul îndeplinește exigențele regulamentului RoHS (2002/95/EC)

GARANTIE

Condițiile de garanție se a a în documentul alăturat.

Data fabricației

Data fabricației se poate citi din codul de fabricație situat pe eticheta produsului. Formatul codului de fabricație este AAAA-CCCC-DD-HHHHH unde CCCC este anul și DD este luna fabricației.

DECLARAȚIE DE CONFORMITATE

Societatea WETRA-XT, Grup s.r.l., declară că produsul AE4H90N a fost verificat de către o persoană autorizată – în unitatea de verificare, în conformitate cu directivele EU, și corespunde normelor și standardelor de siguranță, ale EMC și ND.

2006/95/EC -

LVD (Low Voltage directive for hand machines)

2004/108/EC (Electromagnetic compatibility directive)

98/37/EC - MD (Machinery safety directive)

Pentru verificarea corespunderii am utilizat standardurile tehnice de mai jos:

EN 60745-1

EN 60745-2-14

EN 55014-1

EN 55014-2

EN 61000-3-2

EN 61000-3-3



Alexandr Herda, general director

WETRA-XT, Grup s.r.l.,
Str. Despot Voda no.21,
sector 2, Bucharest,
postal code no. 020 652,
Romania
Data: 08/2009

ZÁRUČNÍ LIST - CZ

Záruční podmínky

1. Na uvedený výrobek zn. ASIST poskytuje spol. Wetra - XT, ČR s.r.o. **24 měsíců** záruku od data prodeje.
2. Tato záruka zahrnuje bezplatnou opravu nebo výměnu vadných - poškozených částí.
3. Vzhledem k tomu, že nářadí ASIST je určeno pouze pro domácí – hobby použití, výrobce ani dovozce nedoporučují používat toto nářadí v extrémních podmínkách a pro podnikatelskou činnost.
4. Záruka nemůže být uplatněna na škody a závady zaviněné neodborným zacházením, přetížením, použitím nesprávného příslušenství, mechanickým poškozením, zásahem nepovolané osoby a přirozeným opotřebením. Záruka se také nevztahuje na poškození z důvodu jiného použití výrobku, než na jaký je určen.
5. Dovozece ani prodejce neodpovídají za škody způsobené neodborným zacházením a obsluhou s tímto výrobkem.
6. V případě uplatnění reklamace doporučujeme předložit doklad, kterým zákazník prokáže zakoupení výrobku, kde bývá vyznačeno: datum prodeje, typové označení výrobku, sériové číslo, razítko prodejny a podpis prodávajícího.
Z důvodu rychlejšího vyřízení reklamace a snadnější identifikaci výrobku doporučujeme nechat si vyplnit záruční list, který je součástí průvodní dokumentace.
7. Doporučujeme nářadí zasílat do záruční opravy s vloženým dokladem o zakoupení výrobku (eventuálně kopii). Z výše uvedených důvodů doporučujeme přiložit vyplněný záruční list. Výrobek zasílejte v pevném obalu (doporučujeme původní obal uzpůsobený přímo na výrobek), zabráníte tím případnému poškození při transportu.
8. Reklamaci uplatněte u prodejců, kde jste výrobek nebo nářadí zakoupili.
9. Záruční doba se prodlužuje o dobu, po kterou je výrobek nebo nářadí v záruční opravě.
10. Pokud bude servisním technikem při kontrole reklamovaného výrobku zjištěno, že závada byla způsobena nesprávným použitím výrobku a reklamace bude tudíž zamítnuta, bude oprava provedena na náklady majitele výrobku, a to pouze v případě pokud o ni požádá.

Výrobek:

Typ:

Výr. číslo /série/:

Razítko a podpis:

Záznamy opravy:

1.

2.

Datum:

Doporučujeme při uplatnění reklamace předložit doklad o zakoupení výrobku nebo případně záruční list.

Vyrobeno pro **Wetra group** v PRC.
Sběrné místo pozáručního servisu:

**WETRA-XT, ČR s.r.o. ,
Náchodská 1623. (dovozece)
Praha 9, Horní Počernice**

ZÁRUČNÍ LIST - SK

Záručné podmienky

1. Na uvedený výrobok zn. ASIST poskytujete spol. Wetra - XT, SR s.r.o. **24 mesiacov** záruku od dátumu predaja.
2. Táto záruka zahŕňa bezplatnú opravu alebo výmenu chybných - poškodených častí.
3. Vzhľadom k tomu, že náradie ASIST je určené výhradne pre domáce – hobby použitie, výrobca ani dovozca nedoporučujú používať toto náradie v extrémnych podmienkach a pre podnikateľskú činnosť.
4. Záruka sa nevzťahuje na škody a závady zavinené neodborným zaobchádzaním, preťažením, použitím nesprávneho príslušenstva, mechanickým poškodením, zásahom nepovolanej osoby a prirodzeným opotrebením. Záruka sa taktiež nevzťahuje na poškodenia z dôvodu iného použitia výrobku, než na aký je určený.
5. Dovožca ani predajca nezodpovedajú za škody spôsobené neodborných zaobchádzaním a obsluhou s týmto výrobkom.
6. V prípade uplatňovania reklamácie je nutné predložiť doklad o zakúpení výrobku, kde musí byť vyznačený dátum predaja, typové označenie výrobku, číslo série, razítko predajne a podpis predávajúceho. Z dôvodu čo najskoršieho vybavenia reklamácie a jednoduchšej identifikácie výrobku doporučujeme nechať si vyplniť záručný list, ktorý je súčasťou sprievodnej dokumentácie.
7. Náradie zasielajte do záručnej opravy s vloženým dokladom o zakúpení výrobku (prípadne kópiu dokladu). Z vyššie uvedených dôvodov doporučujeme priložiť vyplnení záručný list. Výrobok zasielajte v pevnom obale, (doporučujeme pôvodný obal ktorý je prispôbený na veľkosť a tvar výrobku) zabránite tým prípadnému poškodeniu pri preprave.
8. Reklamáciu uplatňujte u predajcu, kde ste výrobok alebo náradie zakúpili.
9. Záručná doba sa predlžuje o dobu, počas ktorej je výrobok alebo náradie v záručnej oprave.
10. Pokiaľ bude servisným technikom pri kontrole reklamovaného výrobku zistené, že závada bola spôsobená nesprávnym použitím výrobku a reklamácia bude tým pádom zamietnutá, bude oprava prevedená na náklady majiteľa výrobku, a to iba v prípade ak o to požiada.

Výrobok:

Typ:	Výr. číslo /séria/:
Razítko a podpis:	Záznamy opravovne:
	1.
	2.
Dátum:	

Bez predloženia dokladu o zakúpení výrobku, nebude na prípadné reklamácie braný zreteľ !

Vyrobené pre **Wetra group** v PRC.

Zberné miesto pozáručného servisu, dovozca:

**WETRA – XT, SR s.r.o.,
Nám. A. Hlinku 36/9 ,
017 01 Považská Bystrica**

JÓTÁLLASI BIZONYÍTVÁNY - H

A jótállási feltételek.

1. Az adott ASIST márkájú termékre a Wetra – XT, HU Kft. társaság **24 hónap** garanciát nyújt az értékesítés napjától számítva.
2. E garancia tartalmazza a hibás - sérült részek térítés mentes javítását, illetve cseréjét.
3. Figyelemmel arra, hogy az ASIST szerszámok házi – hobbi célra vannak tervezve, sem a gyártó, sem az importőr nem ajánlják a szerszámokat szélsőséges feltételek közt, magas igénybevétel mellett használni.
4. A garancia nem vonatkozik olyan meghibásodásokra és károokra, amelyeket szakszerűtlen használat, vagy túlterhelés okozott, továbbá a nem megfelelő tartozékok használata, mechanikus sérülés vagy avatatlan személy beavatkozása okozott, illetve a természetes elhasználódásra. A garancia szintén nem vonatkozik a termék, az eredeti rendeltetésétől eltérő, más célra való használatából származó sérülésre.
5. Sem az importőr, sem az értékesítő nem felel a szakszerűtlen használat és kezelés okozta károkért.
6. A reklamáció érvényesítése esetén be kell mutatni azt a bizonylatot, amellyel az ügyfél igazolja a termék megvásárlását. A bizonylaton szerepelnie kell a következőknek: eladás dátuma, a termék típusjelölése, sorozatszám, az értékesítőhely pecsétje és az eladó aláírása.
A reklamáció lehető leggyorsabb intézése érdekében, valamint a termék egyszerű azonosítása céljából ajánljuk a garanciális levél kitöltését, amely a kísérő dokumentáció része.
7. A szerszámokat garanciális javításra, együtt a rendszeren kitöltött beszerzési bizonylattal (esetleg ennek másolatával) együtt küldjük. A fenn említett okokból ajánljuk mellékelni a garanciális levezet is. A terméket kemény csomagolásban kérjük küldeni (legjobb ha az eredeti csomagolásban, amely megfelel a termék alakjának és méretének), hogy meggátoljuk a sérülését a szállítási folyamán.
8. A reklamációt annál az értékesítőnél kell érvényesíteni, ahol termék, vagy a szerzsám megvásárlásra került.
9. A jótállási idő meghosszabbodik azzal az idővel, amely alatt a berendezés, vagy a szerszám javítás alatt volt.
10. Ha a reklamált termék ellenőrzése során megállapítást nyer, hogy a meghibásodást a termék helytelen használata okozta és ezért a reklamáció elutasításra kerül, a javítás költségeit a termék tulajdonosa köteles megfizetni, amennyiben kéri a javítást.

Temék:

Typus

Gyártási szám /sorozat/:

Bélyegző és aláírás:

Szervis bejegyzése:

1.

2.

Datum:

A beszerzési bizonylat benyújtása nélkül, az esetleges reklamációk nem lesznek figyelembe véve !!!

A **Wetra group** részére gyártva PRC-ben.

A garancián túli javítások gyűjtőhelye, importőr:

**Wetra-XT, HU Kft. ,
2330 Dunaharaszti
Ipari park északi terület Pf.:62
(V&T logisztikai központ)**

CERTIFICAT DE GARANTIE - RO

Produsul:..... Model:.....
Serie:.....

TERMEN DE GARANTIE 24 luni

Achitat cu factura nr:..... Data vanzarii:.....
Vindut prin..... Din data de
Adresa..... Tel.....

In conformitate cu prevederile legale in vigoare, SC.WETRA-XT GRUP SRL, garanteaza ca produsele comercializate corespund documentelor de calitate ale furnizorului extern si standarelor inscrise in buletinele de incercari / certificatele tip existente la sediul firmei.

S-a efectuat proba de functionare a aparatului, s-au predate instructiunile de instalare, utilizare si intretinere – in limba romana, toate accesoriile, s-a prezentat modul de utilizare si s-a predate aparatul in perfecta stare de functionare ; s-a verificat corectitudinea datelor inscrise in certificatul de garantie.

Drepturile consumatorului sunt in conformitate cu O.G. 21/92 si H.G. 394/95 in vigoare la data cumpararii.

Durata medie de utilizare a aparatului este de 3 ani.

ATENTIE !

Produsele au fost concepute si fabricate pentru a fi utilizate EXCLUSIV in scopuri casnice, nu sunt garantate pentru activitati profesionale (ateliere specializate, servicii catre populatie, restaurante, etc).

CUMPARATOR:		Am luat cunostinta de modul correct de utilizare al aparatului si de clauzele de garantie.
ADRESA :		
CALITATE :		Semnatura client :
TELEFON :		

Semnatura si stampila vinzatorului:_____

Importator: SC WETRA-XT Grup SRL
Str. Despot Voda no.21, sector 2, Bucharest,
postal code no. 020 652, Romania



Semnatura si stampila importatorului:_____

Fabricat în PRC pentru grupul **Wetra**.

CONDITII DE GARANTIE:

1. In cazul solicitarilor de reparatii in garantie, cumparatorul este obligat sa prezinte **certificatul de garantie** impreuna cu **chitanta / factura originala** de cumparare a aparatului.
2. Perioada de garantie acordata de fabricant pentru aparatele mentionate pe factura / chitanta de functionare este de **24 luni** si decurge dela data cumpararii.
3. Garantia nu se extinde asupra accesoriilor si consumabilelor produselor, precum nici asupra tuturor ansamblurilor casabile ci intra in componenta produselor achizitionate.Deasemeni garantia nu acopera lipsa unui accesoriu sau parti a produsului, lipsa constatata dupa achizitionarea acestuia.
4. Durata termenului de garantie se prelungeste cu timpul scurs de la data la care consumatorul a reclamat defectarea produsului si pina la data repunerii acestuia in stare de functionare.
5. Deteriorari de genul zgirieturilor sau rupturilor elementelor demontabile sau nedemontabile, care nu au fost aduse la cunostinta vinzatorului in momentul achizitionarii, nu intra in garantie.

PIERDEREA GARANTIEI :

Garantia se pierde la indeplinirea oricareia dintre conditiile de mai jos:

1. Neprezentarea la solicitarea reparatiei a chitantei / facturii originale de cumparare a produsului, insotita de prezentul certificate de garantie avind toate rubricile completate.
2. Nerespectarea de catre cumparator a conditiilor de transport , manipulare, instalare, utilizare si intretinere precizate in prospectele si instructiunile ce insotesc produsul la livrare si de care cumparatorul a luat cunostiinta.
3. Constatarea de catre specialistii firmei a faptului ca defectul reclamat se datoreaza vinei

- cumparatorului.
- Incredintarea produsului spre a fi reparat altor persoane / firme neautorizate.
 - Utilizarea produsului in alt regim decit cel casnic, pentru activitati profesionale ca: spalatorii auto, ateliere specializate, firme de prestari servicii catre populatie, etc.
 - Modificarea/ desigilarea aparatului de catre persoane necalificate / neautorizate.
 - Constatarea ca, din vina clientului, seria de pe produs este stearsa.

IMPORTANT !

Reparatiile necorespunzatoare efectuate asupra apartului pot afecta securitatea acestuia si pot produce defectiuni iremediabile. Pentru a evita aceste situatii, recomandam efectuarea oricaror reparatii / verificari in exclusivitate la centrele autorizate de catre IMPORTATOR.

Adrese SERVICE pentru perioada de garantie si post garantie :

Localitate	Denumire firma	Adresa	Tel / Fax
Bacau	SC GEFINA SRL	STR.VICTOR BABES NR16 ONESTI	Tel:0234-320749
Bacau	SC MENTOR ELECTRIC SRL	STR. 9 MAI NR. 21	Tel:0234-531938 Fax:0234-546728
Baia Mare	SC ONEDIN SRL	STR.FLORILOR nr. 3/78	Tel:0262-221016 Tel-Fax:0262-224850
Brasov	SC AUSTRIA GENERAL INVEST SRL	Bdul.SATURN 32	Tel/Fax:0268-311360, 326606 Mobil:0722516816
Bucuresti	SC AUSTRIA GENERAL INVEST SRL	Bdul.Dimitrie Pompei nr. 8, cladirea FEPEP – sector 2	Tel/Fax:021-2427636
Buzau	SC ELECTRONICA ELVO SRL	Bdul.Unirii bl.126 ap.1 parter	Tel:0238-712522
Carei	PF PASZTI MIHAI	Str.Mihai Viteazu nr. 13 bl.MV13 ap12	Tel:0261-861018
Cluj Napoca	TELEZIMEX SA	Str.Izlazului nr.18	Tel:0264-425250 Fax:0264-425106
Constanta	SC DIMOS IMPEX SRL	Str.Bucuresti 26A	Tel:0241-690277, 692417 Fax: 0241-548211
Craiova	SC STITECH SRL	Str.Craiovita Noua bl.15 parter	Tel:0251-414854
Craiova	SC ELECTRONICA SERVICE AV SRL	Str.Bazlac nr. 8	Tel:0251-546562
Galati	SC AMARDI SRL	Str.Traian nr. 64 bl.G parter	Tel:0236-312200 Fax:0236-312648
Iasi	SC SAT SRL	Str.Stefan cel Mare 11-13	Tel:0232-264389 Fax:0232-214621
Onesti	SC GEFINA SRL	Str,Victor Babes nr. 16	Tel:0234-320749
Oradea	SC UMISERV 13 SRL	Str.Pitestiilor nr. 16	Tel:0259-420000
Pitesti	SC BRIDEL SRL	Str.Pictor Nicolae Grigorescu Complex 2 Cocosi	Tel:0248-218218 Fax:0248-215450
Pitesti	SC SERVICE PLUS SRL	Cartier Trivale bl.P1 sc.B parter	Tel:0248-271616
Ploiesti	SC DIADVOX SRL	Str.Jepilor nr. 2	Tel:0244-593251
Sibiu	SC HOBBY ELECTRONICE SRL	Str.9 MAI nr. 35	Tel:0269-241141
Suceava	SC CRISTOFAN SRL	Str.Mihai Viteazu 37	Tel:0744272683
Tg.Mures	SC EURANIS SERVICE SRL	Bdul.1848 nr. 23B	Tel:0265-262509
Tg.Mures	SC ALTISAN SERVICE TEAM SRL	Piata BOLYAI nr. 9 ap. 2	Tel:0265-266445
Timisoara	SC SERVICE SOLUTIONS SRL	Str.Mircea cel Batrin 24	Tel:0256214877

REPARATII EFECTUATE IN PERIOADA DE GARANTIE:

DATA INTRARII	DATA IESIRII	CONSTATARI	REMEDIERI	LUCRATOR	SEMNATURA CLIENT

	CZ- Seznam částí	SK- Zoznam častí	H - Reszek jegyzéke	RO- Lista componentelor
no.	Název	Názov	Elnevezés	Denumire
1	Kryt regulačního šroubu	Kryt regulačný skrutky	A szabályzó csavar fedele	Capacul șurubului de reglare
2	Matic	Matica	Anyacsavar	Piuliță
3	Pouzdro	Púzdro	Tok	Carcasă
4	Číselník	Číselník	Számlap	Placută de numere
5	Podložka	Podložka	Alátét	Șaibă
6	Pružina	Pružina	Rugó	Arc
7	Ocelová kulička	Ocelová gulička	Acél golyó	Bilă de oțel
8	Pružina	Pružina	Rugó	Arc
9	Opěrná deska	Oporná doska	Támasztó lap	Placă de reazem
10	Regulační šroub	Regulačná skrutka	Beállító csavar	Șurub de reglare
11	Pružina	Pružina	Rugó	Arc
12	Kryt	Kryt	Köpeny	Carcasă
13	Kryt	Kryt	Köpeny	Carcasă
14	Šroub	Skrutka	Csavar	Șurub
15	Indukční cívka	Indukčná cievka	Indukciós tekercs	Bobină de inducție
16	Uhlíky	Uhlíky	Szénkefe	Perie de cărbune
17	Držák uhlíků	Držiak uhlíkov	Kefetartó	Suport perie
18	Plášť	Plášť	Köpeny	Carcasă
19	Ochranný prvek kabelu	Ochranný prvok kábla	A kábel védőeleme	Elementul protector al cablului
20	Přípojný kabel	Pripájani kábel	Csatlakozókábel	Cablu de alimentare
21	Svorka kabelu	Svorka kábla	A kábel csíptetője	Clema cablului
22	Šroub	Skrutka	Csavar	Șurub
23	Přední základová deska	Predná základná doska	Az elülső alaplap	Placa de bază frontală
24	Maticový klíč	Maticový kľúč	Anyacsavarkulcs	Cheie de piuliță
25	Opěrná deska	Oporná doska	Támasztó lap	Placă de reazem
26	Stator	Stator	Szator	Stator
27	Ložisko	Ložisko	Csapágy	Rulment
28	Šroub	Skrutka	Csavar	Șurub
29	Rotor	Rotor	Rotor	Rotor
30	Oddalovací kroužek	Oddeľovací krúžok	Elválasztó karika	Inel despărțitor
31	Plášť	Plášť	Köpeny	Carcasă
32	Štítek	Štítok	Címke	Etichetă
33	Ložisko	Ložisko	Csapágy	Rulment
34	Opěrná deska	Oporná doska	Támasztó lap	Placă de reazem
35	Šroub	Skrutka	Csavar	Șurub
36	Rovnoběžné vodičko	Rovnoběžné vodičko	Párhuzamos vezető	Ghidaj paralel
37	Kryt	Kryt	Köpeny	Carcasă
38	Štítek	Štítok	Címke	Etichetă
39	Řemen	Remeň	Szj	Curea
40	Malé kolečko	Malé koleso	Kis kerék	Roata mică
41	Velké kolečko	Velké koleso	Nagy kerék	Roata mare
42	Regulační šroub	Regulačná skrutka	Beállító csavar	Șurub de reglare
43	Opěrná deska	Oporná doska	Támasztó lap	Placă de reazem
44	Šroub	Skrutka	Csavar	Șurub
45	Oddalovací kroužek	Oddeľovací krúžok	Elválasztó karika	Inel despărțitor
46	Ložisko	Ložisko	Csapágy	Rulment
47	Vřeteno	Vreteno	Orsó	Tambur
48	Šroub	Skrutka	Csavar	Șurub
49	Opěrná deska	Oporná doska	Támasztó lap	Placă de reazem
50	Nůž	Nőz	A kés pengéje	Lama cuțitului
51	Opěrná deska	Oporná doska	Támasztó lap	Placă de reazem
52	Kryt	Kryt	Köpeny	Carcasă
53	Vypínač	Vypínač	Kapcsoló	Înterupător

CZ- Seznam částí		SK- Zoznam částí		H - Reszek jegyzéke		RO- Lista componentelor	
no.	Název	Názov	Elnevezés			Denumire	
54	Kondenzátor	Kondenzátor	Kondenzátor			Condensator	
55	Opěrná deska	Oporná doska	Támasztó lap			Placă de reazem	
56	Blok na připevnění nože	Blok na pripevnenie noža	A kés felfogató blokkja			Bloc de prindere cutjit	
57	Šroub	Skrutka	Csavar			Șurub	
58	Koncovka	Koncovka	Befejező rész			Parte terminală	
59	Tyč	Tyč	Pole			Prăjină	
60	Kapsa na prach	Vak na prach	Porgyújtó			Colecător de praț	

