

Asist®

platinum

**CIRCULAR SAW
WITH LASER 1500W**



AE5KR150LG

CZ – RUČNÍ OKRUŽNÍ PÍLA S LASEREM 1500 W - Návod k obsluze **4 - 10**

SK – RUČNÁ OKRUŽNÁ PÍLA S LASEROM 1500 W - Návod na obsluhu **11 - 15**

H – LÉZERES KÖRFŰRÉSZ 1500 W - Kezelési utasítás **18 - 24**

RO – FERĂSTRĂU CIRCULAR CU LASER 1500 W - Instrucțiuni de utilizare **25 - 31**

SYMBOLS



Read operating instructions before use
Před prvním použitím si přečtěte návod k obsluze
Pred prvím použitím si prečítajte návod na použitie
Beüzemelés előtt olvassa el a használati utasítást
Cititi cu atentie instructiunile inainte de a folosi produsul



Warning
Nebezpečí
Nebezpečie
Figyelmeztetés
Atentie



Wear ear protection
Používejte ochrnu sluchu
Používajte ochranu sluchu
Használjon fülvédőt
Folositi protectie fonica



Wear eye protection
Používejte ochranu zraku
Používajte ochranu zraku
Használjon védőszemüveget
Folositi ochelari de protectie



Wear dust mask
Používejte ochrannou dýchací roušku
Používajte ochrannú dýchaciu rúžku
Használjon porvédő maszkot
Folositi masca impotriva prafului



Double insulation
Dvojitá izolace
Dvojitá izolácia
Dupla szigetelés
Dubla izolare

A

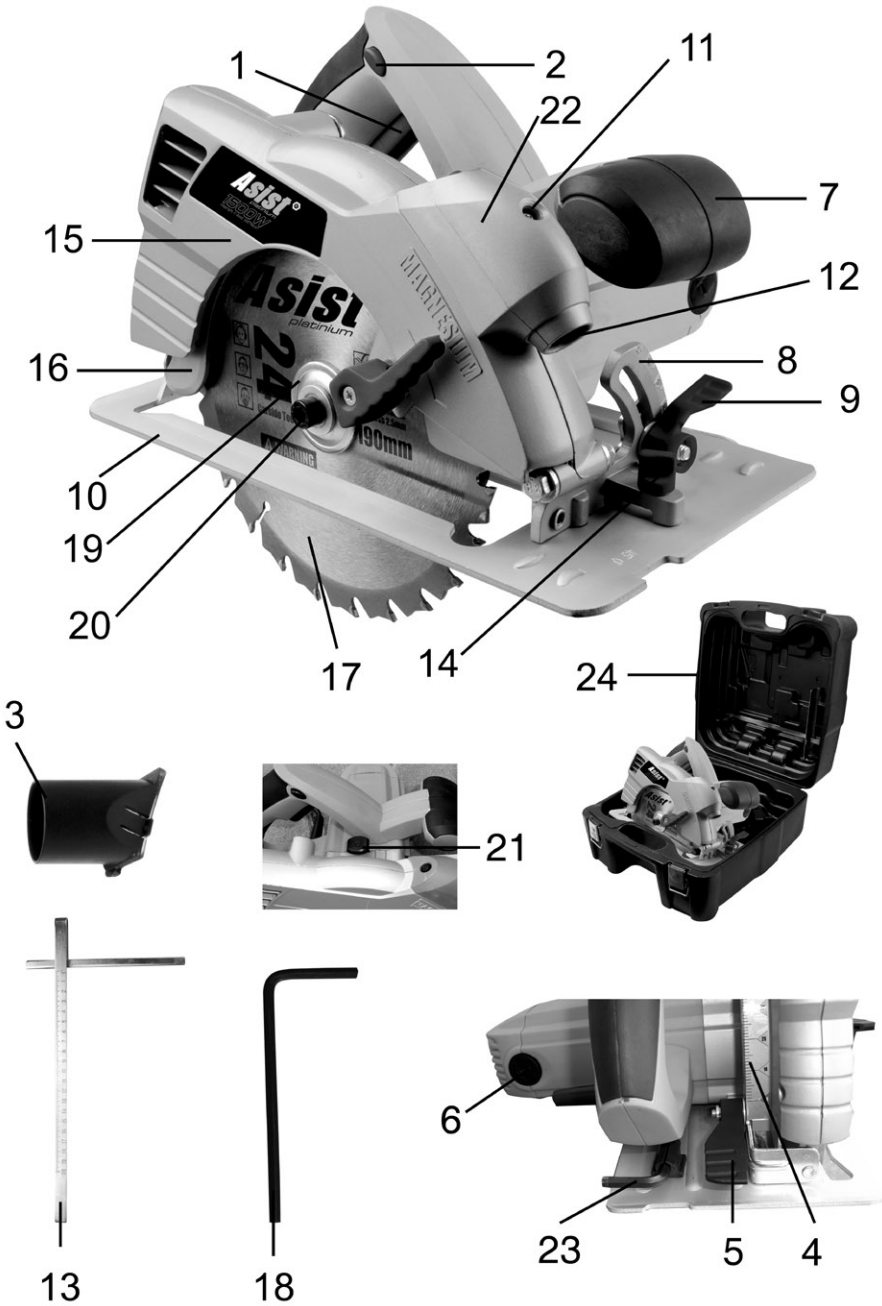

OBCENÉ BEZPEČNOSTNÍ POKYNY

Tyto bezpečnostní pokyny si pečlivě prostudujte, zapamatujte a uschovejte

UPOZORNĚNÍ: Při používání elektrických strojů a elektrického nářadí je nutno respektovat a dodržovat následující bezpečnostní pokyny z důvodů ochrany před úrazem elektrickým proudem, zraněním osob a nebezpečím vzniku požáru. Výrazem „elektrické nářadí“ je ve všech níže uvedených pokynech myšleno jak elektrické nářadí napájené ze sítě (napájecím kabelem), tak nářadí napájené z baterie (bez napájecího kabelu).

1. Pracovní prostředí

- a) Udržujte pracovní prostor v čistém stavu a dobře osvětlen. Nepořádek a tmavá místa na pracovišti bývají příčinou úrazů. Ukliděte nářadí, které právě nepoužíváte.
- b) Nepoužívejte elektrické nářadí v prostředí s nebezpečím vzniku požáru nebo výbuchu, to znamená v místech, kde se vyskytují hořlavé kapaliny, plyny nebo prach. V elektrickém nářadí vzniká na komutátoru jiskření, které může být příčinou vznícení prachu nebo výparů.
- c) Při používání el. nářadí zamezte přístupu nepovolanych osob, zejména dětí, do pracovního prostoru! Budete-li vyrušováni, můžete ztratit kontrolu nad prováděnou činností. V žádném případě nenechávejte el. nářadí bez dohledu. Zabraňte zvířatům přístup k nářadí.

2. Elektrická bezpečnost

- a) Vidlice napájecího kabelu elektrického nářadí musí odpovídat síťové zásuvce. Nikdy jakýmkoliv způsobem neupravujte vidlici. K nářadí, které má na vidlici napájecího kabelu ochranný kolík, nikdy nepoužívejte rozvodky ani jiné adaptéry. Nepoškozené vidlice a odpovídající zásuvky omezí nebezpečí úrazu elektrickým proudem. Poškozené nebo zamožané napájecí kabely zvyšují nebezpečí úrazu elektrickým proudem. Pokud je síťový kabel poškozen, je nutno jej nahradit novým síťovým kabelem, který je možné získat v autorizovaném servisním středisku nebo u dovozce.
- b) Vyvarujte se dotyku těla s uzemněnými předměty, jako např. potrubí, tělesa ústředního topení, sporáky a chladničky. Nebezpečí úrazu elektrickým proudem je větší, je-li vaše tělo spojeno se zemí.
- c) Nevystavujte elektrické nářadí dešti, vlhku nebo mokru. Elektrického nářadí se nikdy nedotýkejte mokrou rukou. Elektrické nářadí nikdy neumývejte pod tekoucí vodou ani ho nepouštějte do vody.
- d) Nepoužívejte napájecí kabel k jinému účelu, než pro jaký je určen. Nikdy nenoste a netahajte elektrické nářadí za napájecí kabel. Nevytahujte vidlici ze zásuvky tahem za kabel. Zabraňte mechanickému poškození elektrických kabelů ostrými nebo horkými předměty.
- e) El. nářadí bylo vyrobeno výlučně pro napájení střídavým el. proudem. Vždy zkontrolujte, že elektrické napětí odpovídá údajům uvedenému na typovém štítku nářadí.
- f) Nikdy nepracujte s nářadím, které má poškozený el. kabel nebo vidlici, nebo spadlo na zem a je jakýmkoliv způsobem poškozené.
- g) V případě poškození prodlužovacího kabelu vždy zkontrolujte, že jeho technické parametry odpovídají údajům uvedeným na typovém štítku nářadí. Je-li elektrické nářadí používáno venku, používejte prodlužovací kabel vhodný pro venkovní použití. Při použití prodlužovacích hubůň je nutné je rozvinout, aby nedocházelo k přehřátí kabelu.
- h) Je-li elektrické nářadí používáno ve vlhkých prostorech nebo venku, je povoleno jej používat pouze, pokud je zapojeno do el. obvodu s proudovým chráničem ≤ 30 mA. Použití el. obvodu s chráničem /RCD/ snižuje riziko úrazu elektrickým proudem.

3. Bezpečnost osob

- a) Při používání elektrického nářadí buďte pozorní a ostražití, věnujte maximální pozornost činnosti, kterou právě provádíte. Soustředte se na práci. Nepracujte s elektrickým nářadím pokud jste unaveni, nebo jste-li pod vlivem drog, alkoholu nebo léků. I chvilková nepozornost při používání elektrického nářadí může vést k vážnému poranění osob. Při práci s el. nářadím nejezte, nepijte a nekuřte.
- b) Používejte ochranné pomůcky. Vždy používejte ochranu zraku. Používejte ochranné prostředky odpovídající druhu práce, kterou provádíte. Ochranné pomůcky jako např. respirátor, bezpečnostní obuv s protiskluzovou úpravou, pokrývka hlavy nebo ochranná sluchová souprava v souladu s podmínkami práce snižují riziko poranění osob.
- c) Vyvarujte se neumyšleného zapnutí nářadí. Nepřenášejte nářadí, které je připojeno k elektrické síti, s prstem na spínači nebo na spoušti. Před připojením k elektrickému napájení se ujistěte, že spínač nebo spoušť jsou v poloze „vypnuto“. Přenášení nářadí s prstem na spínači nebo zapojování vidlice nářadí do zásuvky se zapnutým spínačem může být příčinou vážných úrazů.
- d) Před zapnutím nářadí odstraňte všechny seřizovací klíče a nástroje. Seřizovací klíč nebo nástroj, který zůstane připevněn k otáčející se části elektrického nářadí může být příčinou poranění osob.
- e) Vždy udržujte stabilní postoj a rovnováhu. Pracujte jen tam, kam bezpečně dosáhnete. Nikdy nepřeceňujte vlastní sílu. Nepoužívejte elektrické nářadí, jste-li unaveni.
- f) Obklebejte se vhodným způsobem. Používejte pracovní oděv. Nenoste volné oděvy ani šperky. Dbejte na to, aby se vaše vlasy, oděv, rukavice nebo jiná část vašeho těla nedostala do přílišné blízkosti rotujících nebo rozptálených částí el.nářadí.
- g) Připopte zařízení k odsávání prachu. Jestliže má nářadí možnost připojení zařízení pro zachycování nebo odsávání prachu, zajistěte, aby došlo

k jeho řádnému připojení a používání. Použití těchto zařízení může ezbit nebezpečí vznikající prachem.

i) Věvně upevněte obrobek. Použijte truhlářskou svěrku nebo svěrák pro upevnění dílu, který budete obrábět.

j) Nepoužívejte elektrické nářadí pokud jste pod vlivem alkoholu, drog, léků nebo jiných omamných či návykových látek.

4. Používání elektrického nářadí a jeho údržba

a) El. nářadí vždy odpojte z el. sítě v případě jakéhokoliv problému při práci, před každým čistěním nebo údržbou, při každém přenosu a po ukončení práce! Nikdy nepracujte s el. nářadím, pokud je jakýmkoliv způsobem poškozené.

b) Pokud začne nářadí vydávat abnormální zvuk nebo zápach, okamžitě ukončete práci.

c) Elektrické nářadí nepřetěžujte. Elektrické nářadí bude pracovat lépe a bezpečněji, pokud je budete provozovat v otáčkách, pro které bylo navrženo. Používejte správné nářadí, které je určeno pro danou činnost. Správné nářadí bude lépe a bezpečněji vykonávat práci, pro kterou bylo konstruováno.

d) Nepoužívejte elektrické nářadí, které nelze bezpečně zapnout a vypnout ovládacím spínačem. Používání takového nářadí je nebezpečné. Vadné spínače musí být opraveny certifikovaným servisem.

e) Odpojte nářadí od zdroje elektrické energie předtím, než začnete provádět jeho seřizování, výměnu příslušenství nebo údržbu. Toto opatření zamezí nebezpečí náhodného spuštění.

f) Nepoužívejte elektrické nářadí ukliděte a uschovejte tak, aby bylo mimo dosah dětí a nepovolanych osob. Elektrické nářadí v rukou nezkušených uživatelu může být nebezpečné. Elektrické nářadí skladujte na suchém a bezvlhkém místě.

g) Udržujte elektrické nářadí v dobrém stavu. Pravidelně kontrolujte seřizování pohyblivých se částí a jejich pohyblivost. Kontrolyujte zda nedošlo k poškození ochranných krytů nebo jiných částí, které mohou ohrozit bezpečnou funkci elektrického nářadí. Je-li nářadí poškozeno, před dalším použitím zajistěte jeho řádnou opravu. Mnoho úrazů je způsobeno špatně udržovaným elektrickým nářadím.

h) Řezací nástroje udržujte ostře a čistě. Správně udržované a naostřené nástroje usnadní práci, omezují nebezpečí zranění a práce s nimi se snáze kontroluje. Použití jiných příslušenství než těch, která jsou uvedena v návodu k obsluze mohou způsobit poškození nářadí a být příčinou zranění.

i) Elektrické nářadí, příslušenství, pracovní nástroje atd. používejte v souladu s těmito pokyny a takovým způsobem, který je předepsán pro konkrétní elektrické nářadí a to s ohledem na dané podmínky práce a druh prováděné práce. Používání nářadí k jiným účelům, než pro jaké je určeno, může vést k nebezpečným situacím.

5. Používání akumulátorové nářadí

a) Před vložením akumulátoru se přesvědčte, že je vypínač v poloze „vypnuto“. Vložení akumulátoru do zapnutého nářadí může být příčinou nebezpečných situací.

b) K nabíjení akumulátorů používejte pouze nabíječky předepsané výrobcem. Použití nabíječky pro jiný typ akumulátoru může mít za následek jeho poškození a vznik požáru.

c) Používejte pouze akumulátory určené pro dané nářadí. Použití jiných akumulátorů může být příčinou zranění nebo vzniku požáru.

d) Pokud není akumulátor používán, uchovávejte ho odděleně od kovových předmětů jako jsou svorky, klíče, šrouby a jiné drobné kovové předměty, které by mohly způsobit spojení jednoho kontaktu akumulátoru s druhým. Zkratování akumulátoru může zapříčinit zranění, popáleniny nebo vznik požáru.

e) S akumulátory zacházejte šetrně. Při nešetrném zacházení může z akumulátoru uniknout chemická látka. Vyvarujte se kontaktu s touto látkou a pokud i přesto dojde ke kontaktu, vymyjte postižené místo proudem tekoucí vody. Pokud se chemická látka dostane do očí, vyhledejte ihned lékařskou pomoc. Chemická látka z akumulátoru může způsobit vážná poranění.

6. Servis

a) Nevyměňujte části nářadí, neprovádějte sami opravy, ani jiným způsobem nezasažujte do konstrukce nářadí. Opravy nářadí svěřte kvalifikovaným osobám.

b) Každá oprava nebo úprava výrobky bez oprávnění naší společnosti je nepřipustná (může způsobit úraz, nebo škodu uživateli).

c) Elektrické nářadí vždy nechte opravit v certifikovaném servisním středisku. Používejte pouze originální nebo doporučené náhradní díly. Zajistěte tak bezpečnost Vaší i Vašeho nářadí.

DOPLŇUJÍCÍ BEZPEČNOSTNÍ POKYNY

Před použitím si prosím přečtěte tyto bezpečnostní pokyny a pečlivě je uschovejte.

! - Tento symbol označuje nebezpečí zranění, nebo poškození zařízení .

! V případě nedodržení pokynů uvedených v této příručce, hrozí riziko úrazu.

! Elektrická ruční okružní pila odpovídá platným technickým předpisům a normám.

! Předtím, než okružní pilu odložíte, ujistěte se, že všechny pohybující se součásti zastavily svůj pohyb.

Speciální bezpečnostní pokyny k obsluze okružní pily

Upozornění! Nebezpečí poranění! Vypněte pilu a vytáhněte vidlici ze zásuvky předtím, než se budete pokoušet namontovat nebo vyjmout řezný kotouč pily. Zabráňte tak náhodnému spuštění pily.

1. Pata pilového kotouče pily by měla být vždy pevně v kontaktu s řezaným materiálem

2. Držte ruce v dostatečné vzdálenosti od pilového kotouče pily

3. Nikdy nesahejte na spodní stranu materiálu po dobu řezání

4. Ujistěte se, že je pilový kotouč ostrý, nepoškozený a správně nastavený. Pokud by tomu tak nebylo, ostří by se mohlo zlomit a způsobit poškození pily nebo poranění obsluhy.

5. Nedotýkejte se pilového kotouče pily bezprostředně po řezání. Může být horký.

6. Odstraňte nastavovací klíč z pily předtím, než s ní začnete pracovat.

7. Některé obráběné materiály mohou obsahovat konzervační látky, které mohou být toxické. Vyvarujte se vdechnutí pilin při opracovávání takovýchto materiálů.

8. Při řezání tenkých materiálů se ujistěte, že se odřezané části nedostanou do zasouvateľného krytu pily.

! Při vykonávání prašné práce noste protiprašnou masku a také ochranné brýle. Noste ochranné brýle, které odpovídají DIN standardu 58214. Při používání pily bez ochrany zraku mohou uvíznout v očích cizí tělesa (jako jsou např. úlomky nebo třísky). Toto může způsobit trvalé poškození zraku. Používání ochranných brýlí, které neodpovídají DIN standardu, může vést k vážnému zranění z důvodu možného roztržení ochranného skla.

! Vyberte si vhodný pilový kotouč pro tu práci, kterou chcete vykonávat. Řežte s touto pilou pouze dřevo, dřevěné materiály a měkké kovy jako hliník. Jiné materiály se mohou thnat, roztrhnout se nebo se vymrštit, zachytit se na pilovém kotouči nebo způsobit jiné nebezpečí.

! Nepoužívejte brusné kotouče

- Šipka na pilovém kotouči, která ukazuje směr otáčení, musí ukazovat stejný směr jako šipka na pilovém krytu. Zuby pilového kotouče musí být ve směru otáčení pily (směr dolů, dopředu).

- Udržujte pilový kotouč a svěrací povrch příruby čistý. Přírubu pilového kotouče musí vždy zapadat do

točící se padací desky směrem dovnitř (k pilovému kotouči).

- Ujistěte se, že všechna upínací zařízení a uzávěry jsou utáhnuty a že žádná část nemá příliš vůle.

! Nikdy neřežte předměty, které držíte volně v ruce

! Ujistěte se, že se již odřezané části nemohou dostat k pilovému kotouči, neboť mohou být zachyceny pilovým kotoučem a vymrštnuty.

! Nikdy neřežte více než jeden kus materiálu najednou.

! Buďte zvláště opatrní, když řežete velké, velmi malé nebo nepravidelné kusy.

! Žádné hřebíky nebo jiné cizí předměty nesmějí být umístěny v té části opracovaného kusu, která má být řezána.

! Žádné osoby nesmějí stát v blízkosti pily nebo za pilou, kam jsou odhazovány piliny a úlomky.

! Nepoužívejte pilu na řezání palivového dřeva.

! Nesnažte se zastavit rotaci pilového kotouče tlakem na jeho boční stranu.

! Nepoužívejte pilové kotouče, které rozměrově ani tvarově neodpovídají požadavkům tohoto nářadí.

Obrobek před řezem pevně upevněte, např. pomocí svorek /nejsou součástí dodávky/.

! Držte ruce stranou od řezací oblasti a od pilového kotouče. Svou druhou rukou držte pomocnou rukojeť nebo kryt motoru. Pokud držíte pilu oběma rukama, nemohou být zraněny pilovým kotoučem.

! Nastavte hloubku řezu min. na tloušťku zpracovávaného materiálu.

! Pokud vykonáváte práci, při které se nářadí hrozí riziko, že se kotouč může dostat do kontaktu se skrytým elektrickým vedením nebo se svou vlastní síťovou šňůrou, držte elektrické nářadí v místech s izolovanými povrchy určeným na uchopení.

! Zachovejte pevné sevření pily oběma rukama a dejte svá ramena do takové polohy, abyste vzdorovali síle zpětného nárazu. Je třeba se postavit po jedné nebo druhé straně pilového kotouče, ale ne v jedné rovině s pilovým kotoučem.

! Při podélném řezání používejte vždy podélné vodící pravítko nebo rovnou vodící lištu.

! Nikdy nepoužívejte poškozené a nesprávné podložky nebo svorníky.

! Pokud je pilový kotouč sevržený nebo je řezání z jiných důvodů přerušeno, uvolněte vypínač a držte pilu bez pohybu v materiálu, dokud se pilový kotouč úplně nezastaví.

! Nikdy se nepokoušejte pilu vyjmout ze záběru nebo vytahovat pilu zpět, pokud je pilový kotouč v pohybu. Může dojít ke zpětnému nárazu.

! Pokud chcete znovu spustit pilu, která je zavedena v opracovávaném kuse, vycentrujte pilový kotouč ve výřezu a ověřte, že zuby kotouče nejsou zaseknuté v materiálu.

! Podepřete velké panely, abyste minimalizovali nebezpečí sevržení kotouče nebo zpětného nárazu.

! Nepoužívejte tupé nebo jinak poškozené pilové kotouče.

! Před vykonáním řezu pevně dotáhněte páky nastá-

vení hloubky pilového kotouče a páčky na nastavení zešikmení řezání.

! **Budte opatrní zejména tehdy, když provádíte řezy doprostřed materiálu, např. existujících stěn nebo skrytých oblastí.**

! **S pilou nikdy nepracujte bez nasazeného krytu pilového kotouče.**

Spodní ochranný kryt

! **Před každým použitím ověřte, jestli se spodní ochranný kryt správně zavírá.**

! **Nepoužívejte pilu, pokud se spodní ochranný kryt nepohybuje volně a ihned se nezavírá.**

VNikdy nesvírejte nebo nepřivazujte spodní ochranný kryt do otevřené polohy.

! **Ověřte funkci pružiny spodního ochranného krytu. Pokud ochranný kryt a pružina náležitě nepracují, musí se před použitím opravit.**

! **Spodní ochranný kryt se má odtahovat ručně pouze při speciálních řezech, jedná se např. vyřezávání otvorů doprostřed materiálu nebo při složitých úhlových řezech. Zdvihněte spodní ochranný kryt pomocí odtahovací rukojeti a jakmile co pilový kotouč vnikne do materiálu, musí se spodní ochranný kryt uvolnit.**

! **Než uložíte pilu na pracovní stůl nebo podlahu, vždy si všimněte, jestli spodní ochranný kryt pokrývá pilový kotouč.**

Rozpírací klín

! **Používejte vhodný rozpírací klín pro používaný pilový kotouč.**

! **Nastavte rozpírací klín tak, jak je uvedeno v návodu na obsluhu.**

! **Kromě ponorného zařezávání, používejte vždy rozpírací klín.**

! **Aby rozpírací klín fungoval, musí zapadat do výřezu ve zpracovaném kuse.**

! **Nepracujte s pilou, pokud je rozpírací klín ohnutý.**

! **Ujistěte se o tom, že rozpírací klín je nastavený tak, aby vzdálenost mezi rozpíracím klínem a věncem pilového kotouče nebyla větší než 5 mm, a věnec pilového kotouče nezasahuje víc než 5 mm za spodní okraj rozpíracího klínu.**

! **Při výměně pilového kotouče dávejte pozor, aby šířka řezu nebyla menší než je hloubka rozpíracího klínu.**

Vyhnete se zpětnému rázu pily

Varování: Ke zpětnému rázu dojde, pokud se přitlačí silou na kotouč pily, což způsobí rychlé a neočekávané vyskočení dřeva. Zpětný ráz je velmi nebezpečný, ale je možné ho minimalizovat, když poznáte jeho příčiny a vyhnete se jim.

1. Pata pilového kotouče pily by měla být vždy pevně v kontaktu s řezaným materiálem
2. Vždy držte pilu oběma rukama. Řezané části podložte velkými panely.
3. Dávejte pozor, když řežete dlouhé části, které se můžou ohnout, skrotit nebo sevřít pilový kotouč pily.
4. Nikdy neřežte ve středu mezi podloženým kusem dřeva. Dřevo se může přehnout a způsobit sevření kotouče pily.

5. Nikdy neřežte nad hlavou.

6. Netlačte na pilu. Nechte pilový kotouč pily pracovat vlastní rychlostí.

7. Zajistěte obrubu pomocí svorek nebo svěráku, vyhněte se tak vibracím a nerovným řezům.

8. Otáčející se pilu nevybočujte z řezné linie, může to způsobit, že pila vyskočí z řezu.

9. Před řezáním zkontrolujte dřevo a odstraňte z něj všechny šrouby, svorky a hřebíky.

10. Vyměňte pilový kotouč pily, pokud je tupý.

11. Používejte pouze pilové kotouče podle EN 847-1 a nikdy nepoužívejte pilové kotouče vyrobené z rychlořezné oceli (High Speed Steel – HSS).

! **Používejte ochranu sluchu na snížení rizika jeho poškození,**

! **Používejte ochranu proti vdychování nebezpečného prachu,**

! **Při práci s pilovými kotouči a hrubě opracovanými materiály noste ochranné rukavice. Pilové kotouče pokud možno noste v držácích.**

! **Při řezání dřeva je potřeba, aby byla kotoučová pila připojena na zařízení odsávající prach. Dále je potřeba se seznámit o podmínkách, které ovlivňují usazování prachu, například druh opracovaného materiálu a možnosti odsávání prachu.**

Bezpečnostní pokyny pro laser

- POZOR !

Nikdy se nedívejte přímo do laserového paprsku a nikdy paprskem na nikoho nemiřte. Energie laserového paprsku je extrémně škodlivá pro oči.

Vždy se ujistěte, že je laserový paprsek promítnut na povrch obrotku. Nesmí se promítat jiným směrem - nebezpečí poškození zraku.

Povrch obrotku nesmí být zrcadlový, aby nedošlo k odrazu laserového paprsku do očí obsluhy.

V případě poruchy laserového paprsku kontaktujte autorizované servisní středisko - nevy měňujte laserový systém za jiný typ.

- Používejte ochranné prostředky proti hluku, prachu a vibracím !!!

TYTO BEZPEČNOSTNÍ POKYNY USCHOVEJTE !!!

POPIS (A)

Tato elektrická ruční okružní pila je určena pro řezání dřeva, zadní rukojet se drží pravou rukou. Tato pila není vhodná pro stacionární použití.

- 1 Vypínač
- 2 Pojistné tlačítko
- 3 Nástavec pro připojení odsávání prachu
- 4 Měřítko pro hloubku řezu
- 5 Páka pro zajištění hloubky řezu
- 6 Kryt uhlíků
- 7 Vodicí držadlo/rukojeť
- 8 Měřítko úhlu úkosu
- 9 Páka pro zajištění úhlu úkosu

- 10 Základna pily
- 11 Vypínač laseru
- 12 Výstup laserového paprsku
- 13 Rovnoběžné vodítko
- 14 Nastavovací šroub rovnoběžného vodítka
- 15 Kryt kotouče pily
- 16 Ochranný kryt
- 17 Pilový kotouč
- 18 Imbusový klíč k uchycení kotouče
- 19 Příruba
- 20 Upevňovací šroub
- 21 Zámek hřídele
- 22 Laserové zařízení
- 23 Uschování imbusového klíče
- 24 Plastový kufr

PIKTOGRAMY

Piktogramy uvedené na obalu výrobku :

- a) Hodnoty napájení
- b) Příkon
- c) Otáčky naprázdno
- d) Průměr pilového kotouče
- e) Max. hloubka řezu

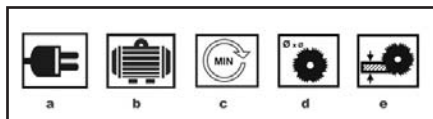

POUŽITÍ A PROVOZ

Nářadí ASIST je určeno pouze pro domácí nebo hobby použití.

Výrobce a dovozce nedoporučují používat toto nářadí v extrémních podmínkách a při vysokém zatížení.

Jakékoliv další doplňující požadavky musí být předmětem dohody mezi výrobcem a odběratelem.

Výměna kotouče pily (B,C)

! Před výměnou kotouče vždy odpojte pilu ze sítě.

! Používejte pouze ostré a nepoškozené kotouče. Prasklé nebo ohnuté kotouče je nutno okamžitě vyměnit.

! Přesvědčte se, že průměr vřetena a otvor kotouče odpovídají.

1. Stlačte zámek hřídele, aby jste předešli otáčení vřetena a za pomoci imbusového klíče (18) uvolněte upevňovací šroub (20).

2. Odtáhněte ochranný kryt kotouče a vyjměte upevňovací šroub, podložku i přírubu.

3. Vyjměte starý kotouč pily a vložte nový kotouč tak, aby zuby směřovaly ve směru rotace podle šipky na pevném krytu kotouče.

4. Stlačte páku zámku hřídele. Zavřete ochranný kryt kotouče

5. Vložte přírubu, podložku a upevňovací šroub a pevně ji utáhněte.

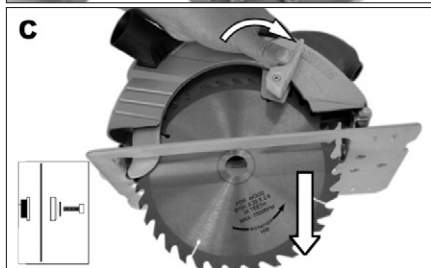
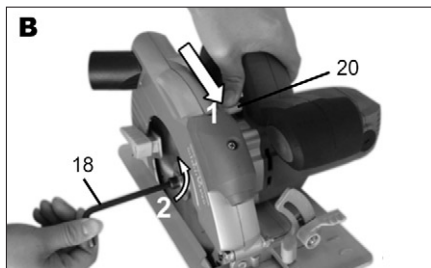

Uschování imbusového klíče (K)

Imbusový klíč je možné uschovat v zadní části základové desky.

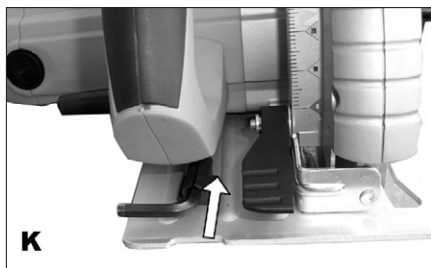

Nastavení hloubky řezu (E)

Hloubka řezu je plynule nastavitelná. Čistého řezu dosáhnete, jestliže kotouč přesahuje tloušťku řezaného kusu asi o 3 mm.

Uvolněte nastavovací šroub (5).

Požadovanou hloubku řezu nastavte podle měřítka (4) a utáhněte nastavovací šroub (5).

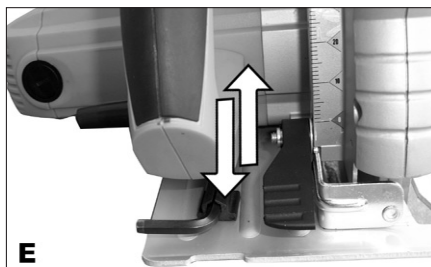

Nastavení úhlu úkosu (F)

Úhel úkosu je plynule nastavitelný mezi 0° a 45°. Uvolněte nastavovací šroub (9). Požadovaný úhel úkosu nastavte podle měřítka (8) a utáhněte nastavovací šroub (9).



Nasazení rovnoběžného vodítka (G)

Rovnoběžné vodítko umožňuje řezy rovnoběžné s okrajem vzdáleným maximálně 10 cm. Uvolněte nastavovací šroub (14). Vložte rovnoběžné vodítko (13) do základny pily (10). Nastavte rovnoběžné vodítko na požadovanou vzdálenost a utáhněte nastavovací šroub (14).

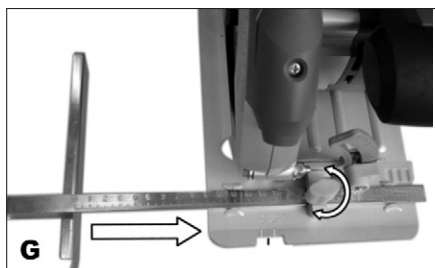

ŘEZÁNÍ (H)

Upevněte řezaný předmět. Stranou, která bude vidět, jej připevněte dolů, protože tato strana řezu je čistší. Zapněte pilu a nechte ji dosáhnout plných otáček předtím než začnete řezat, t.j. než se kotouč dotkne materiálu. Na pilu příliš netlačte, dopřejte jí dostatek času k řezu. Pilu držte s oběma rukama na obou držadlech. Tak se pila nejlépe ovládá.

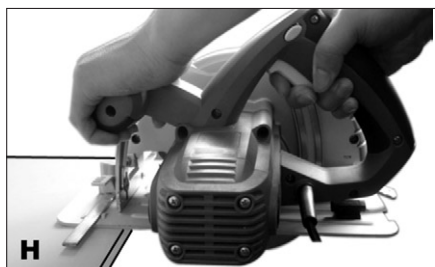

Zapínání a vypínání (I)

! Před připojením vidlice síťového kabelu nářadí do zásuvky zkontrolujte funkci vypínače - vypínač se po stlačení musí vrátit do původní-vypnuté polohy (OFF). Pila je vybavena pojistným tlačítkem, aby nemohlo dojít k náhodnému zapnutí. Pilu zapnete tak, že podržíte stisknuté pojistné tlačítko (2) a stisknete vypínač (1). Uvolněním vypínače (1) se pila vypne.

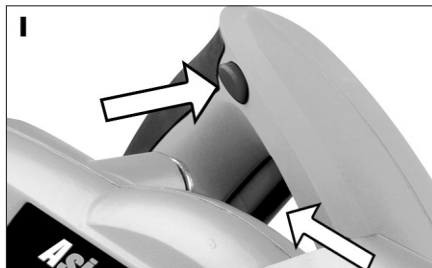

Odsávání prachu

K nástavci pro odsávání (3) lze připojit vysavač, buď přímo k nástavci nebo přes redukci. V případě potřeby připojte k nástavci (3) redukci. Přednostně používejte vysavač určený pro průmyslové použití. Odsavač prachu používejte vždy, pokud je to možné, aby se minimalizoval prach ve vzduchu, vznikající při řezání.

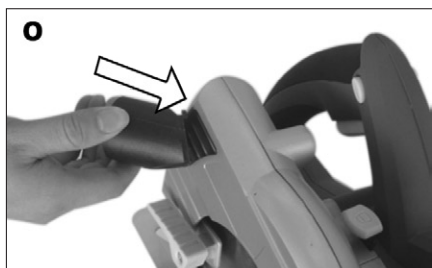

Použití laserového generátoru (J)

! Nikdy nehleďte přímo do laserového paprsku a nikdy paprskem na nikoho nemířte. Laserový generátor slouží pro precizní přesné řezání. Při použití laserového generátoru jednoduše zmáčkněte vypínač laseru. Laserový generátor poté promítne na povrch obrobku viditelné červené světlo. Vedle řez pod úhlem podél červeného pruhu. ! Prach z pily může zablockovat laserový paprsek, proto laserový generátor pravidelně čistěte. Při vypnutí nářadí laser vypněte. Laser se nevypíná automaticky. Upozornění! Tento výrobek používá laser 2 třídy. Opravu může vykonávat pouze kvalifikovaný servisní personál.

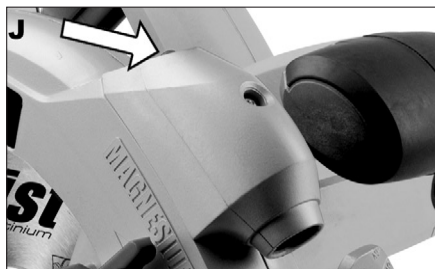

Kontrola a výměna uhlíků

Uhlíky je nutno pravidelně kontrolovat. Sejměte kryt uhlíků (6) a vyčistěte uhlíky. V případě opotřebením vyměňte oba uhlíky současně. Připevněte kryt.(6) Po připevnění nových uhlíků nechte stroj běžet asi 5 minut bez zátěže. **!** Používejte výhradně uhlíky správného typu.

Rady pro řezání:

1. Řežte dřevo výstupní (vrchní) stranou dolů, aby jste dosáhli čistého řezu. Vzhledem k tomu, že pila řeže směrem nahoru, je méně pravděpodobné, že se spodní povrch dřeva odštěpí.
2. Nikdy nezapínajte pilu, pokud je řezný kotouč pily v kontaktu s materiálem.
3. Před začátkem řezání nechte pilu dosáhnout plné rychlosti.
4. Ostrý pilový kotouč dokáže udělat čistší řezy a prodlužuje životnost pily. Tupý pilový kotouč vede k přetížení motoru, zpětnému rázu a rychlému opotřebením nářadí.
5. Předtím, než budete skládat pilu dolů nebo vytahovat odřezaný materiál, nechte pilový kotouč úplně zastavit.
6. Vodičí lišta, kterou vaše pila obsahuje, vám pomůže udělat přímé, stabilní řezy i při řezání větších kusů dřeva. Nezapomínejte přidržit dřevo po dobu řezání, aby jste předešli zpětnému rázu.
7. Při řezání používejte vždy ochrannou masku a ochranu zraku a sluchu.
8. Používejte zásadně doporučené kotouče.

Řezání otvorů

Postup se používá pokud je potřeba vyřezat otvor do dřeva bez řezání z boku. Buďte nanejvýš opatrní, když začínáte řezat otvor.

1. Nakloňte pilu dopředu tak, že je přední část základny pevně v kontaktu se dřevem, ale pilový kotouč se dřeva nedotýká.
2. Použitím rukojeti na zasouvatelném krytu pilového kotouče stáhněte kryt, aby jste odkryli pilový kotouč.
3. Sklopte pilu, aby se její zuby téměř dotýkaly dřeva.
4. Uvolněte zasouvatelný kryt pilového kotouče.
5. Přidržte pilu oběma rukama a zapněte ji. Pomalu naklánějte pilu tak, že se pilový kotouč dotkne dřeva a začne řezat.
6. Udržujte přední část základny v pevném kontaktu se dřevem. Pokračujte v naklánění pily, až dokud

základna nezůstane rovně na dřevě a kotouč pily se volně pohybuje.

7. Dokončíte řezání dané strany otvoru posunem směrem dopředu.
8. Nikdy nepohybujte pilou směrem dozadu. Předtím, než vyjmete pilu z otvoru, nechte pilový kotouč pily úplně zastavit.

ČIŠTĚNÍ A ÚDRŽBA

! Před čištěním a údržbou, vždy vytáhněte přívodní kabel nářadí ze zásuvky.

Vaše nářadí nepotřebuje žádné dodatečné mazání nebo údržbu. Nejsou v něm žádné Vámi opravitelné části.

Nikdy nepoužívejte vodu nebo chemická čisticidla na čištění vašeho nářadí. Utřete ho suchou tkaninou.

Udržujte otvory ventilátoru motoru čisté.

Pokud spatříte v prostoru motoru velmi slabé jiskření, je Vaše nářadí v pořádku. Při zvýšeném jiskření se jedná o závadu na motoru.

Nikdy nečistěte žádnou část nářadí tvrdým, ostrým a nebo drsným předmětem.

Uskladnění při dlouhodobějším nepoužívání

Nářadí neskladujte na místě, kde je vysoká teplota. Pokud je možné skladujte nářadí na místě se stálou teplotou a vlhkostí.

TECHNICKÉ ÚDAJE

Vstupní napětí	230 V
Vstupní kmitočet	50 Hz
Příkon	1500 W
Otáčky naprázdno	5000 min ⁻¹
Rozměry kotouče	ø190xø30x2,5 mm
Max. hloubka řezu	66 mm/47 mm
Úhel úkosu	0-45°
Váha	4,4 kg
Třída ochrany	□ / II

Úroveň akustického tlaku měřená podle EN 60745:

LpA (akustický tlak)	96 dB (A)	KpA=3
LWA (akustický výkon)	107 dB (A)	KwA=3

Učiňte odpovídající opatření k ochraně sluchu !

Používejte ochranu sluchu, vždy když akustický tlak přesáhne úroveň 85 dB (A).

Vážená efektivní hodnota zrychlení podle EN 60745:
4,24 m/s² K=1,5

Změny vyhrazeny.

OCHRANA ŽIVOTNÍHO PROSTŘEDÍ ZPRACOVÁNÍ ODPADŮ



Elektronářadí, příslušenství a obaly by měly být dodány k opětovnému zhodnocení nepoškozujícím životní prostředí.

Nevyhazujte elektronářadí do domovního odpadu!

Podle evropské směrnice WEEE (2002/96/ES) o starých elektrických a elektronických zařízeních a její aproximace v národních zákonech musí být neupotřebitelné elektronářadí odevzdáno v místě koupě podobného nářadí, nebo v dostupných sběrných střediscích určených ke sběru a likvidaci elektronářadí. Takto odevzdané elektronářadí bude shromážděno, rozebráno a dodáno k opětovnému zhodnocení nepoškozujícím životní prostředí.

Výrobek splňuje požadavky dle směrnice RoHS (2002/95/EC).

ZÁRUKA

V přiloženém materiálu najdete specifikaci záručních podmínek.

Datum výroby

Datum výroby je zakomponováno do výrobního čísla uvedeného na štítku výrobku. Výrobní číslo má formát AAAA-CCCC-DD-HHHHH - kde CCCC je rok výroby a DD je měsíc výroby.

ES PROHLÁŠENÍ O SHODĚ

My Wetra-XT, ČR s.r.o., deklaruje, že uvedený výrobek AE5KR150LG, byl zkoušen notifikovanou osobou - zkušebnou v souladu s nařízeními a direktivami EU, a odpovídá platným předpisům - nařízením vlády č. 17/2003 Sb., č. 18/2003 Sb., č. 24/2003 Sb. a harmonizovaným normám pro el. bezpečnost, EMC a ND.

2006/95/EC -

LVD (Low Voltage directive for hand machines)

2004/108/EC

(Electromagnetic compatibility directive)

98/37/EC - MD (Machinery safety directive)

Při posuzování byly použity následující technické normy :

ČSN EN 60745-1

ČSN EN 60745-2-5

ČSN EN 55014-1

ČSN EN 55014-2,

ČSN EN 61000-3-2

ČSN EN 61000-3-3

ČSN EN 60825-1



Alexandr Herda, general director

Wetra-XT, ČR s.r.o., Náchodská 1623,
193 00 Praha 9, Česká republika

datum: 08/2008

VŠEOBECNÉ BEZPEČNOSTNÉ POKYNY**Tieto bezpečnostné pokyny si starostlivo preštudujte, zapamätajte a uschovajte**

Upozomenie! Pri používaní elektrických strojov a elektrického náradia je nutné rešpektovať a dodržiavať nasledujúce bezpečnostné pokyny z dôvodu ochrany pred úrazom elektrickým prúdom, zranením osôb a nebezpečím vzniku požiaru. Výrazom „elektrické náradie“ je vo všetkých nižšie uvedených pokynoch myslené nielen náradie napájané z elektrickej siete (napájacím káblom) ale i náradie napájané z akumulátoru. (bez napájacieho kábla).

1. Pracovné prostredie

a) Udržujte pracovný priestor v čistom stave a dobre osvetlený. Neporiadok a tmavé miesta na pracovisku bývajú príčinou úrazov. Odložte náradie, ktoré práve nepoužívate.

b) Nepoužívajte elektrické náradie v prostredí s nebezpečenstvom vzniku požiaru alebo výbuchu, to znamená v miestach, kde sa vyskytujú horľavé kvapaliny, plyny alebo prach. V elektrickom náradí vznikajú iskry, ktoré môžu byť príčinou vznietenia prachu alebo výparov. Zabráňte zvieratám prístup k náradiu.

c) Pri používaní el. náradia zabráňte prístupu nepovolanych osôb do pracovného priestoru, najmä detí. Ak budete vyrušovaní, môžete stratiť kontrolu nad pracovnou činnosťou. V žiadnom prípade nechávajte el. náradie bez dohľadu.

2. Elektrická bezpečnosť

a) Vidlica napájacieho kábla elektrického náradia musí zodpovedať sieťovej zásuvke. Nikdy akýmkoľvek spôsobom neupravujte el. prívodný kábel. Náradie, ktoré má na vidlici prívodnej strany ochranný kôl, nikdy nepripájajte rozvodkami alebo inými adaptérmi. Neпоškodene vidlice a zodpovedajúce zásuvky zničia nebezpečenstvo úrazu elektrickým prúdom. Poškodené alebo zamotané prívodné káble zvyšujú nebezpečenstvo úrazu elektrickým prúdom. Ak sa sieťová šnúra poškodí, musí sa nahradiť osobitú sieťovú šnúru, ktorú možno dostať u výrobcu alebo jeho obchodného zástupcu.

b) Vyvarujte sa dotyku tela s uzemnenými plochami, ako napr. potrubné systémy, telesa ústredného kúrenia, šporáky a chladničky. Nebezpečenstvo úrazu elektrickým prúdom je väčšie, ak je Vaše telo spojené so zemou.

c) Nevystavujte elektrické náradie dažďu, vlhku alebo vode. Elektrického náradia sa nikdy nedotykajte mokrymi rukami. Elektrické náradie nikdy neumývajte pod tečúcou vodou ani ho neponárajte do vody.

d) Nepoužívajte napájací kábel k inému účelu, než pre aký je určený. Nikdy nenoste a nefahajte elektrické náradie za napájací kábel. Nevytahujte vidlicu zo zásuvky ťahom za kábel. Zabráňte mechanickému poškodeniu elektrických káblov ostrým alebo horúcim predmetom

e) El. náradie bolo vyrobené výlučne pre napájanie striedavým el. prúdom. Vždy skontrolujte, či el. napätie zodpovedá údaju uvedenému na typovom štítku.

f) Nikdy neppracujte s náradím, ktoré má poškodený el. kábel príp. vidlicu, alebo spadlo na zem a je akýmkoľvek spôsobom poškodené.

g) V prípade poškodenia predizolovacieho kábla vždy skontrolujte či jeho technické parametre odpovedajú údajom uvedeným na typovom štítku náradia. Ak je elektrické náradie používané vonku, používajte predizolovací kábel vhodný pre vonkajšie použitie. Pri použití predizolovacích bubnov je potrebné ich rozvinúť, aby nedochádzalo k ich prehriatiu.

h) Ak je elektrické náradie používané vo vlhkých priestoroch alebo vonku je povolené používať ho iba ak je zapojené do el. obvodu s prúdovým chráničom ≤ 30 mA. Použitie el. obvodu s chráničom /RCD/ znižuje riziko úrazu elektrickým prúdom.

3. Bezpečnosť osôb

a) Pri používaní elektrického náradia buďte pozorní a ostražití, venujte maximálnu pozornosť činnosti, ktorú práve prevádzkate. Sústreďte sa na prácu. Nepracujte s elektrickým náradím ak ste unavení, alebo ste pod vplyvom drog, alkoholu alebo liekov. Aj chvíľková nepozornosť pri používaní elektrického náradia môže viesť k vážnemu poraneniu osôb. Pri práci s el. náradím nejedzte, nepite a nefajčite.

b) Používajte ochranné pomôcky. Vždy používajte ochranu očí. Používajte ochranné prostriedky odpovedajúce druhu práce, ktorú prevádzkate. Ochranné pomôcky ako napr. respirátor, bezpečnostná obuv s protišmykovou úpravou, pokrývka hlavy alebo ochrana sluchu, používané v súlade s podmienkami práce, znižujú riziko poranenia osôb.

c) Vyvarujte sa neúmyselnému zapnutiu el. náradia. Neprenášajte el. náradie, ktoré je pripojené k elektrickej sieti, s prstom na vypínači alebo na spúšti. Pred pripojením k elektrickému napätiu sa uistite, či vypínač alebo spúšť sú v polohe „vypnuté“. Prenášanie el. náradia s prstom na vypínači alebo pripájaníe vidlice el. náradia do zásuvky zo zapnutým vypínačom môže byť príčinou vážnych úrazov.

d) Pred zapnutím el. náradia odstráňte všetky nastavovacie kľúče a nástroje. Nastavovacie kľúč alebo nástroj, ktorý zostane pripravený k otáčajúcej sa časti elektrického náradia môže byť príčinou poranenia osôb.

e) Vždy udržiavte stabilnú postoj a rovnováhu. Pracujte len tam, kam bezpečne dosiahnete. Nikdy nepreceňujte vlastnú silu. Nepoužívajte elektrické náradie, ak ste unavení.

f) Obliekajte sa vhodným spôsobom. Používajte pracovné oblečenie. Nenoste vlhke oblečenie ani šperky. Dbajte na to, aby sa vaše vlasy, oblečenie, rukavice alebo iná časť Vašho tela nedostala do prílišnej blízkosti rotujúcich alebo rozpalených častí el. náradia.

g) Pripojte el. náradie k odsávaniu prachu. Ak má el. náradie možnosť

pripojenia zariadenia na zachytávanie alebo odsávanie prachu, uistite sa, že došlo k jeho riadnemu pripojeniu a používaniu. Použitie takýchto zariadení môže obmedziť nebezpečenstvo vznikajúce prachom.

h) Pevné upevnite obrobok. Použitie stolársku svorku alebo zverák pre upevnenie obrobku, ktorý budete obrábať.

i) Nepoužívajte akékoľvek náradie ak ste pod vplyvom alkoholu, drog, liekov alebo iných omamných či návykových látok.

4. Používanie a starostlivosť o elektrické náradie.

a) El. náradie vždy odpojte od el. siete v prípade akéhokoľvek problému pri práci, pred každým čistením alebo údržbou, pri každom presune a pri ukončení činnosti! Nikdy neppracujte s el. náradím, ak je akýmkoľvek spôsobom poškodené.

b) Ak začne náradie vydávať abnormálny zvuk alebo zápach, okamžite ukončite prácu.

c) Elektrické náradie nepreťažujte. Elektrické náradie bude pracovať lepšie a bezpečnejšie, ak s ním budete pracovať v otáčkach, pre ktoré bolo navrhnuté. Používajte správne náradie, ktoré je určené pre danú činnosť. Vhodné náradie bude dobre a bezpečne vykonávať prácu, pre ktorú bolo vyrobené.

d) Nepoužívajte elektrické náradie, ktoré nemožno bezpečne zapnúť a vypnúť ovládacím vypínačom. Používanie takého náradia je nebezpečné. Vadný vypínač musí byť opravený certifikovaným servisom.

e) Odpojte náradie od elektrickej siete predtým, než začnete prevádzkať jeho nastavenie, výmenu príslušenstva alebo údržbu. Toto opatrenie obmedzí nebezpečenstvo náhodného spustenia.

f) Nepoužívané elektrické náradie uschovajte tak, aby bolo mimo dosahu detí a nepovolanych osôb. Elektrické náradie v rukách neskusených užívateľov môže byť nebezpečné. Elektrické náradie skladujte na suchom a bezpečnom mieste.

g) Starostlivo udržiavte elektrické náradie v dobrom stave. Pravidelne kontrolujte nastavenie pohybovujúcich sa častí a ich pohyblivosť. Kontrolujte či nedošlo k poškodeniu ochranných krytov alebo iných častí, ktoré môžu ohroziť bezpečnú funkciu elektrického náradia. Ak je náradie poškodené, pred ďalším použitím zaistite jeho opravu. Mnoho úrazov je spôsobené nesprávnou údržbou elektrického náradia.

h) Rezacie nástroje udržiavte ostré a čisté. Správne udržiavané a naostrené nástroje uľahčujú prácu, obmedzujú nebezpečenstvo úrazu a práca s nimi sa lepšie kontroluje. Použitie iného príslušenstva než toho, ktoré je uvedené v návode na obsluhu alebo doporučené dovozcom môže spôsobiť poškodenie náradia a byť príčinou úrazu.

i) Elektrické náradie, príslušenstvo, pracovné nástroje atď. používajte v súlade s týmito pokynmi a takým spôsobom, ktorý je predpísaný pre konkrétne elektrické náradie a to s ohľadom na dané podmienky práce a druh prevádzkanej práce. Používanie náradia na iné účely, než pre aké je určené, môže viesť k nebezpečným situáciám.

5. Používanie akumulátorového náradia

a) Pred vložením akumulátoru sa uistite, že je vypínač v polohe „0-vypnuté“. Vloženie akumulátoru do zapnutého náradia môže byť príčinou nebezpečných situácií.

b) K nabíjaniu akumulátoru používajte len nabíjajúci predpísaný výrobcom. Použitie nabíjajúceho pre iný typ akumulátoru môže mať za následok jeho poškodenie a vznik požiaru.

c) Používajte iba akumulátory určené pre dané náradie. Použitie iných akumulátorov môže byť príčinou úrazu alebo vzniku požiaru.

d) Ak nie je akumulátor používaný, uschovávajte ho oddelene od kovových predmetov ako sú svorky, kľúče, skrutky a iné drobné kovové predmety, ktoré by mohli spôsobiť spojenie jedného kontaktu akumulátoru s druhým. Vyskratovanie akumulátoru môže zapríčiniť úraz, popálenie alebo vznik požiaru.

e) S akumulátormi zaobchádzajte šetrne. Pri nešetrnom zaobchádzaní môže z akumulátoru uniknúť chemická látka. Vyvarujte sa kontaktu s ňou. Ak predsa dôjde ku kontaktu s touto chemickou látkou, vymyte postihnuté miesto prúdom tečúcej vody. Ak sa chemická látka dostane do očí, vyhľadajte ihneď lekársku pomoc. Chemická látka z akumulátoru môže spôsobiť vážne poranenie.

6. Servis

a) Nevymieňajte časti náradia, neprevádzkajte samy opravy, ani iným spôsobom nezasaďte do konštrukcie náradia. Opravy náradia zverte kvalifikovaným osobám.

b) Každá oprava alebo úprava výrobku bez oprávnenia našej spoločnosti je neprípustná (môže spôsobiť úraz, alebo škodu užívateľovi).

c) Elektrické náradie vždy nechajte opraviť v certifikovanom servisnom stredisku. Používajte iba originálne alebo doporučené náhradné diely. Zaisťte tak bezpečnosť Vás i Vašho náradia.

DOPLŇUJÚCE BEZPEČNOSTNÉ POKYNY

- Pred použitím si prosím prečítajte tieto bezpečnostné pokyny a starostlivo ich uchovajte.

! - Tento symbol označuje nebezpečenstvo zranenia, alebo poškodenia zariadenia .

! V prípade nedodržania pokynov uvedených v tejto príručke, hrozí riziko úrazu.

- Ručná okružná píla zodpovedá platným technickým predpisom a normám.

! Predtým, než odložíte zariadenie, uistite sa, že všetky pohybujuce sa súčiastky zastavili svoj pohyb.

Špeciálne bezpečnostné pokyny k obsluhu ručnej okružnej píly

Upozornenie! Nebezpečenstvo poranenia. Vypnite pílu predtým, ako sa budete pokúšať namontovať alebo vytiahnuť rezný kotúč píly. Tým zabránite náhodnému spusteniu píly.

1. Päta pílového kotúča píly by mala byť vždy pevne v kontakte s rezaným materiálom

2. Držte ruky preč od pílového kotúča píly

3. Nikdy nesiahajte na spodnú stranu počas rezania

4. Uistite sa, že píloví kotúč je ostrý, nepoškodený a správne nastavený. Tupí sa môže zlomiť a spôsobí poškodenie píli alebo úraz.

5. Nedotýkajte sa pílového kotúča píly bezprostredne po rezaní. Môže byť horúci.

6. Odstráňte nástroje z píli predtým, než s ňou začnete pracovať.

7. Niektoré obrobky môžu obsahovať konzervačné látky, ktoré môžu byť toxické. Vystríhajte sa vdýchnutiu pílnin pri opracovávaní takýchto obrobkov.

8. Pri rezaní tenkých plátov sa uistite, že odrezané časti sa nedostanú do zasuvateľného krytu píly.

! Pri vykonávaní praxe práce noste protiprašnú masku a taktiež ochranné okuliare. Noste ochranné okuliare, ktoré odpovedajú DIN štandardu 58214. Pri použití píly môžu v očiach uväznuť cudzie telesá. Toto môže spôsobiť trvalé poškodenie zraku. Používanie ochranných okuliarov, ktoré tomuto štandardu nezodpovedajú, môže viesť k vážnemu zraneniu kvôli roztriešteniu ochranného skla.

! Vyberte si vhodný píloví kotúč pre tú prácu ktorú chcete vykonávať. Režte s touto pílou iba drevo, drevené materiály a mäkké kovy ako hliník. Iné materiály sa môžu trhať, roztrhnúť sa alebo vymrštiť, zachytiť sa na pílovom kotúči alebo spôsobiť iné nebezpečenstvo.

! Nepoužívajte abrazívne kotúče

- Šípka na pílovom kotúči, ktorá ukazuje smer otáčania, musí ukazovať rovnaký smer ako šípka na pílovom kryte. Zuby pílového kotúča musia byť v smere otáčania píly. (smer dolu, dopredu). Udržujte píloví kotúč a povrch príruby čistý.

Uistite sa, že všetky upínacie zariadenia a uzávery sú uviaznuté a že žiadna časť nemá prílišnú vôľu.

! Nikdy nerežte veci, ktoré držíte v ruke.

! Uistite sa, že odrezané časti sa nemôžu dostať na stranu pílového kotúča, lebo môžu byť zachytené pílo-

vým kotúčom a môžu byť vymrštené.

! Nikdy nerežte viac ako jeden kus naraz.

! Buďte zvlášť opatrní keď režete veľké, veľmi malé a nepravidelné kusy.

! Žiadne kince alebo iné cudzie predmety nesmú byť umiestnené v tej časti opracovaného kusu, ktorý má byť rezaný.

! Žiadne osoby nesmú stáť v blízkosti alebo za pílou, kam sú odhadzované píliny a úlomky.

! Nepoužívajte pílu na rezanie vykurovacieho dreva.

! Nesnažte sa zastaviť rotáciu pílového kotúča tlakom na jeho bočnú stranu.

! Nepoužívajte pílové kotúče, ktoré rozmerovo a tvarovo nezodpovedajú požiadavkám tohoto náradia.

Obrobok pred rezom pevne upevnite, napr. pomocou svoriek. /nie sú súčasťou dodávky/.

! Držte ruky stranou od rezacej oblasti a od pílového kotúča. Svojou druhou rukou držte pomocnú rukoväť alebo kryt motora. Ak držíte pílu oboma rukami, nemôžu byť porenané pílovým kotúčom.

VNastavte hĺbku rezu min. na hrúbku spracúvaného materiálu.

! Držte elektrické náradie v miestach izolovaných povrchov určených na uchopenie, ak vykonávate prácu, pri ktorej sa náradie môže dostať do kontaktu so skrytým elektrickým vedením alebo so svojou vlastnou sieťovou šnúrou.

! Zachovajte pevné zovretie píly oboma rukami a dajte svoje ramená do takej polohy, aby ste vzdorovali sile spätného nárazu. Treba sa postaviť po jednej alebo druhej strane pílového kotúča, ale nie v jednej rovine s pílovým kotúčom.

! Pri pozdĺžnom rezaní používajte vždy pozdĺžne vodiace pravítko alebo rovnú vodiacu lištu.

! Nikdy nepoužívajte poškodené a nesprávne podložky alebo svorníky.

! Ak píloví kotúč je zovretý alebo rezanie je z iných dôvodov prerušené, uvoľnite vypínač a držte pílu bez pohybu v materiáli, kým sa píloví kotúč úplne nezastaví.

! Nikdy sa nepokúšajte odstrániť pílu so záberu alebo vyťahovať pílu späť kým sa píloví kotúč pohybuje, lebo môže dôjsť k spätnému nárazu.

! Ak chcete opätovne rozbehnúť pílu, ktorá je v opracovanom kuse, vycentrujte píloví kotúč vo výreze a overte, či zuby kotúča nie sú zaseknuté do materiálu.

! Podoprite veľké panely, aby ste minimalizovali nebezpečenstvo zovretia kotúča alebo spätného nárazu.

! Nepoužívajte tupé alebo inak poškodené pílové kotúče.

! Pred vykonaním rezu pevne dotiahnite páky nastavenia hĺbky pílového kotúča a páčky na nastavenie zošikmenia rezania.

! Buďte opatrní najmä vtedy, keď robíte "ponárané zárezy" do jestvujúcich stien alebo iných skrytých oblastí.

! S pílou nikdy nepracujte bez nasadeného krytu pílového kotúča.

Spodný ochranný kryt

! Pred každým používaním overte, či spodný ochranný kryt sa správne zatvára.

! Nepoužívajte pílu, ak spodný ochranný kryt sa nepohybuje voľne a nezatvára ihneď.

! Nikdy nezvierajte alebo nepriväzujte spodný ochranný kryt do otvorenej polohy.

! Overte funkciu pružiny spodného ochranného krytu. Ak ochranný kryt a pružina nepracujú náležito, musia sa pred použitím opraviť.

! Spodný ochranný kryt sa má odťahovať ručne len pri špeciálnych rezoch, ako sú „ponárané rezy“ a „zložitá uhlové rezy“. Zdvihnite spodný ochranný kryt pomocou odťahovacej rukoväte a len čo pílový kotúč vnikne do materiálu, musí sa spodný ochranný kryt uvoľniť.

! Prv než uvoľníte pílu na pracovný stôl alebo podlahu, vždy si všimnite, či spodný ochranný kryt pokrýva pílový kotúč.

Rozpierač klin

! Používajte vhodný rozpierač klin pre používaný pílový kotúč.

! Nastavte rozpierač klin tak, ako je uvedené v návode na obsluhu.

! Okrem ponorného zarezávania, používajte vždy rozpierač klin.

! Aby rozpierač klin fungoval, musí zapadať do výrezu v spracúvanom kuse.

! Nepracujte s pílou, ak je rozpierač klin ohnutý.

! Ubezpečte sa o tom, že rozpierač klin je nastavený tak aby vzdialenosť medzi rozpieračim klinom a vencom pílového kotúča nebola väčšia než 5 mm, a veniec pílového kotúča nezasahuje viac ako 5 mm za spodný okraj rozpieračieho klinu.

! Pri výmene pílového kotúča dávajte pozor aby šírka rezu nebola menšia ako je hrúbka rozpieračieho klinu.

Vyhňte sa spätnému nárazu píly

Varovanie: Spätný náraz sa prihodí, ak sa pritláča silou na list píly, čo spôsobí rýchle a neočakávané vyskočenie dreva. Spätný náraz je veľmi nebezpečný, ale možno ho minimalizovať, ak poznáte jeho príčiny a vyhnete sa im.

1. Páta pílového kotúča píly by mala byť vždy pevne v kontakte s rezaným materiálom
2. Vždy držte pílu obidvomi rukami. Rezané časti podložte veľkými panelmi.
3. Dávajte pozor, keď režete dlhé časti, ktoré môžu ohnúť, skrútiť alebo zovrieť pílový kotúč píly.
4. Nikdy nerezte v strede medzi podloženým kusom dreva. Drevo sa môže prehnúť a spôsobiť zovretie listu píly.
5. Vyhňte sa rezaniu nad hlavou.
6. Netlačte na pílu. Nechajte pílový kotúč píly pracovať vlastnou rýchlosťou.
7. Zaisťte obrobok pomocou svorky alebo zveráka, čím sa vyhnete vibráciám a nerovným zárezom.
8. Otáčajúcu sa pílu nepáče z reznnej línie, môže to spôsobiť, že píla násilne vyskočí z rezu.
9. Pred rezaním preskúmajte drevo a odstráňte z neho všetky skrutki, svorky a klice.
10. Vymeňte pílový kotúč píly, ak je tupý.
11. Používajte len pílové kotúče podľa EN 847-1 a

nikdy nepoužívajte pílové kotúče vyrobené z rýchlo-reznej ocele (High Speed Steel – HSS).

! Používajte ochranu sluchu na zmenšenie rizika jeho poškodenia,

! Používajte ochranu proti vdychovaniu nebezpečného prachu,

! Pri narábaní s pílovými kotúčmi a drsnými opracúvanými materiálmi noste rukavice - pílové kotúče pokiaľ možno noste v držiakoch.

! Pri rezaní dreva treba kotúčové píly pripojiť na zariadenie zachytávajúce prach. Je potrebné sa oboznámiť o podmienkach, ktoré ovplyvňujú usadzovanie prachu, napríklad druh opracúvaného materiálu a možnosti odsávania prachu.

Bezpečnostné pokyny pre laser

POZOR!

Nikdy sa neďívajte priamo do laserového lúča a nikdy lúčom na nikoho nemierte. Energia laserového lúča je extrémne škodlivá pre oči.

Vždy sa uistite, že laserový lúč je premietnutý na povrch obrobku, Nesmie sa premietat' iným smerom - nebezpečie poškodenia zraku.

Povrch obrobku nesmie byť zrkadlový, aby nedošlo k odrazu laserového lúča do očí obsluhy.

V prípade poruchy laserového generátora kontaktujte autorizované servisné stredisko - nevymieňajte generátor za iný typ.

- Používajte ochranné prostriedky proti hluku, prachu a vibráciám !!!

TIETO BEZPEČNOSTNÉ POKYNY USCHOVAJTE!!!

POPIS (A)

Táto ručná okružná píla je určená na rezanie dreva, drží sa pravou rukou. Píla nieje vhodná pre stacionárne použitie.

- 1 Vypínač
- 2 Poistné tlačidlo
- 3 Nástavec pre pripojenie odsávača prachu
- 4 Meradlo pre hĺbku rezu
- 5 Páka pre zaistenie hĺbky rezu
- 6 Kryt uhlíkov
- 7 Vodiace držadlo
- 8 Meradlo uhlu úkosu
- 9 Páka pre zaistenie uhla úkosu
- 10 Základňa píly
- 11 Vypínač laseru
- 12 Výstup laserového lúča
- 13 Rovnobežné vodičko
- 14 Nastavovacia skrutka rovnobežného vodička
- 15 Kryt kotúča píly
- 16 Ochranný kryt
- 17 Pílový kotúč
- 18 Imbusový kľúč k uchyteniu kotúča
- 19 Príruba
- 20 Upevňovacia skrutka

- 21 Zámok hriadeľa
- 22 Laserové zariadenie
- 23 Uschovanie imbusového kľúča
- 24 Plastový kufoľ

PIKTOGRAMY

Piktogramy uvedené na obalu výrobku :

- a) Hodnoty napájania
- b) Príkon
- c) Otáčky naprázdno
- d) Priemer pilového kotúča
- e) Max. kapacita rezu

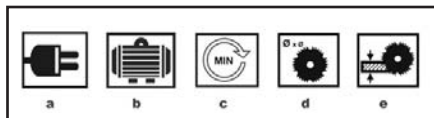

POUŽITIE A PREVÁDZKA

Náradie ASIST je určené výhradne pre domáce alebo hobby použitie.

Výrobca a dovozca nedoporučujú používať toto náradie v extrémnych podmienkach a pri vysokom zaťažení.

Akékoľvek ďalšie doplňujúce požiadavky musia byť predmetom dohody medzi výrobcom a odberateľom.

Výmena kotúča píly (B,C)

! Pred výmenou kotúča vždy odpojte pílu zo siete.

! Používajte iba ostré a nepoškodené kotúče. Prasknuté alebo ohnuté kotúče je treba okamžite vymeniť. Presvedčte sa, že priemer vretena a otvor kotúča si zodpovedajú.

1. Stlačte zámok hriadeľa, aby ste predišli otáčaniu vretena a pomocou imbusového kľúča (18) uvoľnite upevňovaciu skrutku (20).

2. Odtiahnite ochranný kryt kotúča a vyberte upevňovaciu skrutku, podložku i prírubu.

3. Vyberte starý kotúč a vložte nový kotúč tak, aby zuby smerovali v smere rotácie podľa šípky na pevnom kryte píli.

4. Stlačte páku zámku hriadeľa. Zatvorte ochranný kryt kotúča

5. Vložte prírubu, podložku a upevňovaciu skrutku a pevne ju utiahnite.

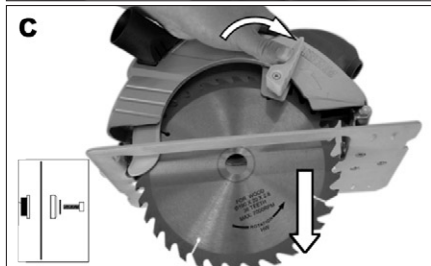
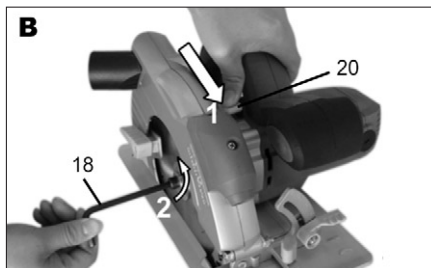

Uschovanie imbusového kľúča (K)

Imbusový kľúč je možné uschovať v zadnej časti základovej dosky.

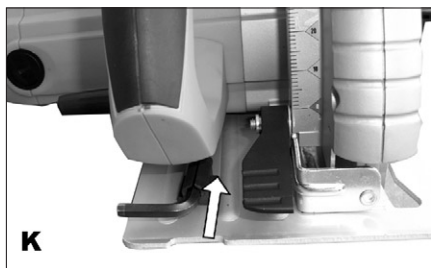

Nastavenie hĺbky rezu (E)

Hĺbka rezu je plynulo nastaviteľná. Čistého rezu dosiahneme, ak kotúč presahuje rezaný kus asi o 3 mm.

Uvoľnite nastavovaciu skrutku (5).

Požadovanú hĺbku rezu nastavte podľa meradla (4) a utiahnite nastavovaciu skrutku (5).

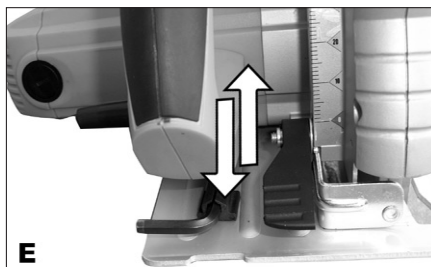

Nastavenie uhlu úkosu (F)

Uhol úkosu je plynulo nastaviteľný medzi 0° a 45°.

Uvoľnite nastavovaciu skrutku (9).

Požadovaný uhol úkosu nastavte podľa meradla (8) a utiahnite nastavovaciu skrutku (9).



Nasadenie rovnobežného vodítka (G)

Rovnobežné vodítko umožňuje rezy rovnobežné s okrajom vzdialeným maximálne 10 cm.

Uvoľnite nastavovaciu skrutku (14).

Vložte rovnobežné vodítko (13) do základne píly (10).

Nastavte rovnobežné vodítko na požadovanú vzdialenosť a utiahnite nastavovaciu skrutku (14).

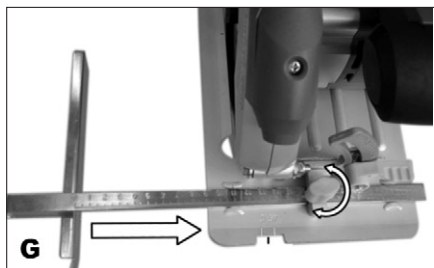

Rezanie (H)

Rezaný predmet upevnite vrchnou stranou, nadol, pretože táto strana rezu je čistejšia.

Zapnite pílu skôr, ako začnete rezať. Na pílu netlačte, doprajte jej dostatok času k rezu.

Pílu držte oboma rukami na oboch držadlách. Taktó sa píla najlepšie ovláda.

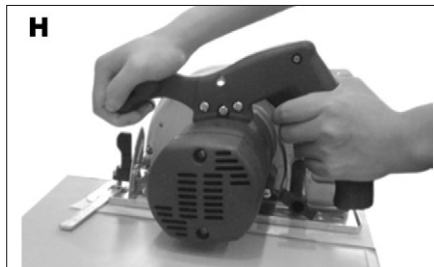

Zapínanie a vypínanie (I)

! Pred pripojením vidlice sieťovej šnúry náradia do zásuvky skontrolujte funkciu vypínača - vypínač sa

po stlačení musí vrátiť do pôvodnej - vypnutej polohy (OFF)

Píla je vybavená poistným tlačidlom, aby nemohlo dôjsť k náhodnému zapnutiu.

Pílu zapnete tak, že podržíte stlačené poistné tlačidlo (2) a stlačíte vypínač (1).

Uvoľnením vypínača (1) sa píla vypne.

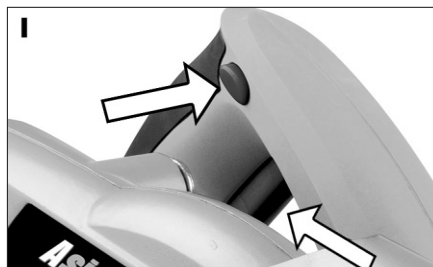

Odsávanie prachu (O)

K nástavcu pre odsávanie (3) sa dá pripojiť vysávač, buď priamo k nástavcu alebo cez redukciu.

V prípade potreby pripojte k nástavcu (3) redukciu. Prednostne používajte vysávač určený pre priemyslové použitie.

Odsávač prachu používajte vždy, ak je to možné, aby sa vám zminimalizoval prach vo vzduchu, vytváraný pri rezaní.

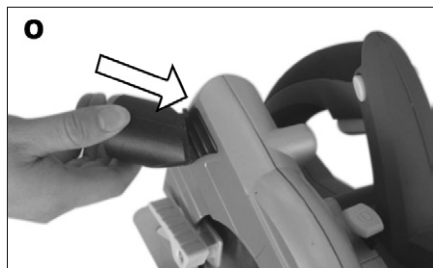

Použitie laserového generátoru (J)

! Nikdy nepozerajte priamo do laserového lúča a nikdy lúčom na nikoho nemierte.

Laserový generátor slúži pre precízne presné rezanie.

Pri použití laserového generátoru jednoducho stlačte vypínač laseru. Laserový generátor potom premietne na povrch obrobku viditeľné červené svetlo. Vedte rez pod uhlom pozdĺž červeného pruhu.

! Prach z píly môže zablokovať laserový lúč, preto laserový generátor pravidelne čistite.

Pri vypnutí stroja laser vypnite. Laser sa nevypína automaticky.

Upozornenie!

Tento výrobok používa laser 2 triedy. Opravu môže vykonávať iba kvalifikovaný servisný personál.



Kontrola a výmena uhlíkov

Uhlíky sa musia pravidelne kontrolovať. Odmontujte kryt uhlíkov (6) a vyčistite uhlíky. V prípade opotrebovania vymeňte obidva uhlíky súčasne. Namontujte kryt späť.(6). Po vložení nových uhlíkov nechajte pílu bežať 5 min naprázdno. ! Používajte výhradne uhlíky správneho typu.

Rady na rezanie:

1. Režte drevo výstupnou stranou nadol, aby ste dosiahli čistý rez. Vzhľadom k tomu, že píla reže smerom hore, je menej pravdepodobné že spodný povrch dreva sa roztriešti.
2. Nikdy nezapínajte pílu, ak je píloví kotúč píly v kontakte s materiálom.
3. Pred začatím rezania nechajte pílu dosiahnuť plnú rýchlosť.
4. Ostrý píloví kotúč dokáže spraviť čistejšie rezy a predlžuje prevádzkový čas píly. Tupý píloví kotúč vedie k preťaženiu motora, spätnému nárazu a rýchlejšiemu opotrebeniu náradia. Pre dosiahnutie čistého rezu, udržiajte čiaru rezu rovnú a rýchlosť posuvu konštantnú.
5. Predtým, ako budete skladat pílu dole alebo vyťahovať odrezaný materiál, nechajte píloví kotúč úplne zastaviť.
6. Bezpečnostná záračka, ktorú vaša píla obsahuje, vám pomôže robiť priame, stabilné rezy aj pri pílení väčších kusov dreva. Nezabudnite pridržať drevo počas vyrezávania, aby ste predišli spätnému nárazu.
7. Pri rezaní majte vždy ochrannú masku a ochranu uší.
8. Používajte zásadne odporúčané kotúče.

Rezanie otvorov

Postup sa používa ak je potrebné vyrezať otvor do dreva bez rezania zbokom. Buďte nanajvýš obozretní, keď začínate rezať otvor.

1. Nakloňte pílu dopredu tak, že predok päty je pevne v kontakte s drevom, ale píloví kotúč sa dreva nedotýka.
2. Použitím rukoväti na zasúvateľnom kryte pílového kotúča stiahnite kryt, aby ste odkryli píloví kotúč.
3. Sklopte pílu, aby sa jej zuby takmer dotýkajú dreva.
4. Uvoľnite zasúvateľný kryt kotúča.
5. Pridržte pílu oboma rukami a zapnite ju. Pomaly nakláňajte pílu, tak že sa rezný kotúč dotkne dreva.
6. Udržujte pätu v pevnom kontakte s drevom. Pokra-

čujte v nakláňaní píly, až kým päta spočine rovno na dreve a píloví kotúč píly sa voľne pohybuje.

7. Dokončíte rezanie diery smerom dopredu.
8. Nikdy nepohybujte pílu smerom dozadu. Predtým, ako vyberiete pílu z diery, nechajte píloví kotúč píly úplne zastaviť.

ČISTENIE A ÚDRŽBA

! Pred čistením a údržbou, vždy vyťahnite prívodný kábel náradia zo zásuvky. Vaše zariadenie nepotrebuje žiadne dodatočné mazanie alebo údržbu. Nie sú v ňom žiadne vami opraviteľné časti. Nikdy nepoužívajte vodu alebo chemické čistiadla na čistenie vášho zariadenia. Uterajte ho suchou tkaninou. Udržujte rámy ventilátorov motora čisté. Ak zbadáte slabé iskry v rámoch ventilátor, je to normálne a nepoškodí to vaše zariadenie. Pri enormnom zvýšení iskrenia sa jedná o závalu. Nikdy nečistite žiadnu časť prístroja tvrdým, ostrým alebo drsným predmetom.

Uskladnenie pri dlhodobejšom nepoužívaní

Zariadenia neskladujte na mieste s vysokou teplotou. Pokiaľ je možné skladujte zariadenia na mieste so stálou teplotou a vlhkosťou.

TECHNICKÉ ÚDAJE

Napájanie	230 V-50 Hz
Príkon	1500 W
Otáčky naprázdno	5000 min ⁻¹
Priemer kotúča	ø190xø30x2,5 mm
Max. hĺbka rezu	66 mm/47 mm
Uhol úkosu	0-45°
Hmotnosť	4,4 kg
Trieda ochrany	□ / II

Úroveň akustického tlaku meraná podľa EN 60745:

LpA (akustický tlak)	96 dB (A)	KpA=3
LWA (akustický výkon)	107 dB (A)	KwA=3

Učinite zodpovedajúce opatrenia k ochrane sluchu. Používajte ochranu sluchu, vždy keď akustický tlak presiahne úroveň 85 dB (A)

Vážená efektívna hodnota zrýchlenia podľa EN 60745:

$$4,24 \text{ m/s}^2 \quad K=1,5$$

Zmeny vyhradené!

OCHRANA ŽIVOTNÉHO PROSTREDIA SPRACOVANIE ODPADU



Elektronáradie, príslušenstvo a obaly by mali byť dodané k opätovnému zhodnoteniu nepoškodzujúcemu životné prostredie.

Nevyhadzujte elektronáradie do domového odpadu!

Podľa európskej smernice WEEE (2002/96/ES) o starých elektrických a elektronických zariadeniach a jej aproximácie do národných zákonov neupotrebitelné elektronáradie odovzdajte v predajni pri nákupe podobného náradia, alebo v dostupných zberných strediskách určených na zber a likvidáciu elektronáradia. Takto odovzdané elektronáradie bude zhromaždené, rozrobené a dodané k opätovnému zhodnoteniu nepoškodzujúcemu životné prostredie.

Výrobok spĺňa požiadavky podľa smernice RoHS (2002/95/EC)

ZÁRUKA

Špecifikáciu záručných podmienok nájdete v záručnom liste.

Dátum výroby.

Dátum výroby je zakomponovaný do výrobného čísla uvedeného na štítku výrobku. Výrobné číslo má formát AAAA-CCCC-DD-HHHH, kde CCCC je rok výroby a DD je mesiac výroby.

CE PREHLÁSENIE O ZHODE

My Wetra-XT, SR s.r.o., deklarujeme, že daný výrobok AE5KR150LG, bol skúšaný notifikovanou osobou skúšobňou v súlade s nariadeniami a direktívami EU, a zodpovedá predpisom a normám platným pre el. bezpečnosť, EMC a ND.

2006/95/EC -

LVD (Low Voltage directive for hand machines)

2004/108/EC

(Electromagnetic compatibility directive)

98/37/EC - MD (Machinery safety directive)

Pri posudzovaní boli použité nasledovné technické normy :

EN 60745-1

EN 60745-2-5

EN 55014-1

EN 55014-2

EN 61000-3-2

EN 61000-3-3

EN 60825-1



Alexandr Herda, general director

Wetra-XT, SR s.r.o., Nám. A. Hlinku 36/9,

017 01 Považská Bystrica,

Slovenská republika

dátum: 08/2008

H AE5KR150LG - LÉZERES KÖRFÚRÉS 150 W

Általános biztonsági utasítások

A következő biztonsági utasításokat figyelmesen olvassa el, jegyezze meg és őrizze meg.

Figyelmeztetés! Az elektromos gépek és szerszámok használata esetén fontos respektálni és betartani a következő biztonsági utasításokat az elektromos áram által okozott balesetek, személyi sérülések és a tűz keletkezése veszélyének megelőzésének szempontjából. Az „elektromos szerszámok” kifejezés magába foglalja nemcsak az elektromos áram által táplált (kábelen keresztül), de az akkumulátorból táplált szerszámokat is (kábel nélkül).

1. Munkavégzési terület

a) A munkavégzési területet tartsa tisztán és jól megvilágítva.
A rendtelenség és a nem megfelelő megvilágítás gyakran a balesetek okozói. Rajka je a szerszámokat, amelyeket éppen nem használ.
b) Ne használjon elektromos szerszámokat olyan környezetben, ahol tűz vagy robbanásveszély állhat fenn, tehát olyan helyeken, ahol gyúlékony folyadékok, gázok vagy porok találhatóak. Az elektromos szerszámokban szikrák keletkeznek, melyek előidézhetik a porok és gőzök gyulladást. Gondoskodjon arról, hogy az állatok ne férjenek hozzá a szerszámhoz.

c) Az elektromos szerszámok használatakor akadályozzák meg az illetéketlen személyeket, főleg a gyerekek bejárást a munkavégzési területre. Ha zavarva vannak a munka közben, elvezethetik a kontrollt a munkatevékenység felett. Semmi esetre se hagyja az elektromos szerszámokat felügyelet nélkül.

2. Biztonsági utasítások elektr. árammal való munkavégzéskor

a) Az elektromos szerszám kábelének hálózati csatlakozójának meg kell felelnie az aljzattal. Soha semmilyen körülmények között ne hajtsanak végre módosításokat az elektromos kábelben. Uyan szerszámra, amely elektromos csatlakozója védőérintkezéssel van ellátva, soha ne használjunk elosztót, sem egyéb adaptert.. A sérteletlen hálózati csatlakozók és a megfelelő aljzatok csökkentik az elektromos áram által okozott sérülés veszélyét. A sérült vagy őszegubancot kábelnek növelik az elektromos áram által okozott sérülés veszélyét. Abban az esetben, ha a hálózati kábel megsérült, ezt cseréljük speciális hálózati kábelre, amelyet a gyártóról, illetve ennek üzleti képviselőjénél szerezhet be.

b) Óvakodjanak a fűtéseket érintkezősítő a földelt területtel, például az csővezeték, központi fűtéseket, gáztűzhelyek és hűtőszekrények esetében. Az elektromos áram által okozott sérülések veszélye nagyobb, ha az Ön teste érintkezésben áll a földdel.

c) Az elektromos szerszámokat ne tegye ki az eső, pára és víz hatásainak. Az elektromos szerszámokhoz sose nyúljunk vizes kézzel. Sose mossa folyóvízzel alát vagy ne mártsa be víz alá az elektromos szerszámokat.

d) Sose használja az elektromos kábelét más célokra, mint ami a rendeltetése. Soha ne húzzák vagy hordozzák az elektromos szerszámokat az elektromos kábelük által. Soha a kábelen keresztül húzzák ki az elektromos szerszám hálózati csatlakozóját az aljzaltól. A csatlakozódugót ne húzzák a kábelnél fogva. Úgyjeljen, hogy az elektromos csatlakozókábelét ne sértsük meg éles, sem törő tárgyal.

e) Az elektromos szerszámok kizárólag valóárammal való működésre voltak kigyártva. Mindig ellenőrizze le, hogy a hálózati feszültség megfelelő-e szerszámom levő címkén feltüntetett adatokkal.

f) Sose dolgozzon olyan szerszámom amelynek sérült az elektromos kábele, vagy a hálózati csatlakozója, netán leeseet vagy másképpen van megsérülve.

g) Hosszabbított kábel használata esetén mindig ellenőrizze, hogy annak műszaki paraméterei megfelelnek-e a szerszám ismertető címkéjén feltüntetett adatoknak. Amennyiben az elektromos szerszámot a szabványban használja, alkalmazzon olyan hosszabbított kábel, amely alkalmas a szabadban való használatra. Hosszabbított dobok használata esetén tekérje le azokat, hogy megelőzze azok túlmelegedését.

h) Amennyiben az elektromos szerszámom nedves környezetben vagy a szabadban használja, csak akkor szabad használni azt, ha az 30 mA-es túláramvédelemmel ellátott áramkörbe van bekötve./PCD/ védelemmel ellátott áramkör használata csökkenti az áramütés veszélyét.

3. Személyek biztonságja

a) Az elektromos szerszámok használatakor legyenek figyelmesek, maximálisan figyeljenek oda a végzett tevékenységre, amit éppen végrehajtának. Özpontosítsanak a munkára. Sose dolgozzanak elektromos szerszámokkal ha fáradtak, kábítószert, alkoholt vagy gyógyszereket hatása alatt vannak. Egy pillanatnyi figyelmesség az elektromos szerszámok használatakor komoly sérüléseket is okozhat. Az elektromos szerszámok használata közben ne egyenek, ne igyanak és ne dohányozzanak.

b) Használjanak munkavédelmi eszközöket. Mindig használjanak szemvédőt. Használjon olyan munkavédelmi eszközöket amelyek megfelelnek az adott munkának. A munkavédelmi eszközök, mint pl. a respirátor, biztonsági lábbeli csúszásbiztonsági talpazattal, fejvédő vagy hálálvédő, a munkafeltételekhez való alkalmazáshoz csökkentik a személyek sérülésének veszélyét.

c) Óvakodjanak a nem szándékos elektromos szerszámok beindításától. Ne helyezzenek át szerszámot úgy, hogy feszültség alatt van és melynek be-, kikapcsolási rajtatartják az ujjukat. A hálózatra való kapcsolás előtt győződjön meg arról, hogy a be-, kikapcsoló a „kikapcsolt” helyzetben van. A szerszámok áthelyezése vagy hálózati aljzatba való helyezése melyeknek be-, kikapcsolási rajtatartják az ujjukat, vagy a be-, kikapcsolójuk a „bekapcsolt” helyzetben van a balesetek okozója válhat.

d) A szerszámok bekapcsolása előtt távolítsa el az összes beállítókulcsot az eszközöket.

e) Mindig egyensúlyban és stabil állásban dolgozzon. Csak ott dolgozzon, ahova biztosan eléri. Sose bicskulja túl az erejét és saját képességeit. Ha áradt, ne használja az elektromos szerszámokat.

f) Óltőződjön megfelelő módon. Használjon munkaruhát. Munkavégzéskor ne hordjon bő őltőzket és ékszerket. Úgyeljen arra, hogy az Ön haja, ruhája, kesztyűje vagy más testrésze ne kerüljön közvetlen

közbe az elektromos szerszámok rotációs vagy felforrósodott részeihez.

g) Kapcsolja az elektromos berendezést a porészívőhoz.. Ha a berendezés rendelkezik porészívó vagy porfelgőg csatlakozóval, győződjön meg arról hogy a porészívó berendezés megfelelően van-e csatlakoztatva, ill. használva. Az ilyen berendezések használata megátalhatja a por által keletkezett veszélyt.

h) A munkadarabot erősen rögzítse. A megmunkálendő munkadarab rögzítése használjon asztalos szorítót vagy satut.

i) Ne használjon semmilyen szerszámot, ha alkohol, drog, gyógyszer vagy más kábító-, függőséget okozó anyagok hatása alatt áll.

4. Az elektromos szerszámok használata és karbantartása:

a) Az elektromos szerszámot bármilyen munkában előfordult probléma, tisztítás vagy karbantartás, tisztítás vagy karbantartás előtt, ill. minden áthelyezés esetén vagy használata kívül mindig kapcsolja le az elektromos hálózatról. Soha ne dolgozzon az elektromos szerszámom, ha bármilyen módon megsérült.

b) Ha a szerszám furcsa hangot vagy búzt bocsát ki, azonnal fejezze be a munkát.

c) Ne terhelje túl az elektromos szerszámot. Az elektromos szerszám jobban és biztonságosabban fog dolgozni, ha olyan forlatszámon van vele dolgova amelyre tervezték. Az adott munkára a megfelelő szerszámot használja. A megfelelő szerszám jól és biztonságosan fog dolgozni abban a munkában amire gyártották.

d) Ne használjon elektromos szerszámot, amelyet nem lehet biztonságosan be- és kikapcsolni a be-, kikapcsolóval. Az ilyen szerszám használata veszélyes. A hibás kapcsolót meg kell javítani az arra szakosodott szervizben.

e) Az elektromos szerszámot kapcsolja le a hálózatról még mielőtt módosítaná a beállításait, tartozékainak cseréjével vagy karbantartásával. Ez az intézkedés korlátozza a véletlenszerű beindítás veszélyét.

f) A használaton kívüli elektromos szerszámot tárolja olyan helyen, amihez nem tudnak hozzáférni sem gyerekek, sem illetéketlen személyek. Az elektromos szerszámok a tapasztalatlan felhasználók kezében veszélyesek lehetnek. Az elektromos szerszámokat száraz és biztonságos helyen tárolja.

g) Az elektromos szerszámokat tartsa jó állapotban. Rendszeresen ellenőrizze a szerszámok mozgó részeinek a mozgóképességét. Ellenőrizze, hogy nem történt-e sérülés a biztonsági burkolaton, vagy más részein, amelyek veszélyeztethetik az elektromos szerszámok biztonságos működését. Ha a szerszám megsérült, a további használat előtt biztosítsák be a javítást. Sok baleset okozója az elektromos szerszámok helytelen karbantartása.

h) A vágó szerszámok tartsák élesen és tisztán. A helyesen karbantartott és kilelesített szerszámom megkönnyíti a munkát, korlátozzák a baleset veszélyét és jobban ellenőrizhető a velük való munka. Más kellek használata, mint amely a használati utasításban van feltüntetve az importőr által a szerszám meghibásodását idézheti elő és baleset okozhatja lehet.

i) Az elektromos szerszámokat, kelleket, munkaeszközöket, stb. használja ezen utasítások alapján és oly módon, amely elől van írva konkrét elektromos szerszámokra, figyelembevéve az adott munkafeltételeket és az adott típusú munkát. A szerszámok használata más célokra, mint amelyekre gyártva voltak veszélyes helyzetekhez vezethet.

5. Az akkumulátoros szerszámok használata

a) Az akkumulátor behelyezése előtt győződjön meg arról, hogy a kapcsoló a „0-kikapcsolt” helyzetben van. A bekapcsolt állapotban lévő szerszámba való akkumulátor behelyezése veszélyes helyzetek okozója lehet.

b) Az akkumulátor töltésére csak a gyártó által előírt töltőt használja. Más fajta akkumulátor töltő használata túzesetet idézhet elő.

c) Csak olyan akkumulátor használjon, amely elől az adott szerszámhoz. Más fajta akkumulátor töltő használata balesetet, ill. túzesetet idézhet elő.

d) Ha az akkumulátor használaton kívül van tárolják elkülönítve a fém tárgyaktól, mint például a kapcsok, szorítók, kulcsok, csavarok vagy más por fém tárgyaktól amelyek előidézhetik az akkumulátor két kontaktusának összekapcsolását. Az akkumulátor rövidzárlata balesetet okozhat, égési sebeket és túzesetet idézhet elő.

e) Az akkumulátorokat bánjunk kíméletesen. Kíméletlen bánásmóddal az akkumulátorból kifolyhat az elektrolit. Kerüljük a közvetlen érintkezést az elektrolittal. Ha mégis érintkezés kerülünk az elektrolittal, az érintet helyet mossuk le vízzel. Ha az elektrolit a szemünkre kerül, azonnal menjünk orvoshoz. Az akkumulátor elektrolitje ingerület vagy égéssérülést okozhat.

6. Serviz

Ne cseréljük az egyes szerszámok részeit, ne végezzenek el maguk javításokat, más módon se nyúljanak bele a szerszámokba. A berendezések javítását bízzuk szaképpézt személyekre.

a) A termék mindennemű javítása vagy módosítása a mi vállalatunk beleegyezése nélkül nem engedélyezett (balesetet idézhet elő, vagy kárt okozhat a felhasználónak).

c) Az elektromos szerszámokat mindig certifikált szervizben javíttasson. Csak eredeti vagy ajánlott pótalkatrészeket használjanak. Ezzel garantálja Ön és szerszámja biztonságát.

KIEGÉSZÍTŐ BIZTONSÁGI UTASÍTÁSOK

- A használatba vétel megelőzően olvassa el a jelen Biztonsági utasításokat, majd őrizze meg őket.

! - Ez a jelkép a lehetséges személyi sérülésekre, vagy a szerszám megsérülésének veszélyére hívja fel a figyelmet.

! E kézikönyvben szerepelő utasítások be nem tartása esetén balesetveszély áll fenn.

! A berendezés megfelel az érvényes műszaki előírásoknak és szabványoknak.

! Mielőtt letenné a fűrőt/csavarózót, győződjön meg arról, hogy mindegyik forgórész leállt.

Speciális biztonsági rendszabályok az akkumulátoros körfűrész kezeléséhez

Figyelmeztetés! Sérülésveszély. A fűrész kapcsoljuk ki, mielőtt megpróbáljuk felszerelni, vagy leszerelni a fűrész vágókorongját. Ezzel megelőzzük a fűrész akaratlan indítását.

1. A vágókorong széle mindig szilárd kapcsolatban legyen a vágott munkadarabbal.

2. A kezünkkel ne közelítsünk a fűrész vágókorongjához.

3. Vágás közben soha ne tartsuk az alsó részét.

4. Bizonyosodjunk meg, hogy a vágókorong éles, sértetlen és helyesen van beállítva. Az életlen eltörhet, így megrongálhatja a fűrész, és balesetet okozhat.

5. A vágókorongot ne fogjuk meg közvetlenül a vágás befejezése után. Forró lehet.

6. Távolítsuk el a fűrészről a szerszámokat, mielőtt elkezdjük használni.

7. Némelyik munkadarab tartósító anyagokat tartalmazhat, amelyek mérgezőek lehetnek. Ügyeljünk, hogy az ilyen anyagok megmunkálásakor ne lélegezzük be a fűrészport.

8. Vékony lapok vágásánál bizonyosodjunk meg arról, hogy ezek nem kerülhetnek be a fűrész csúszó fedelébe.

! Poros munka közben használjon porvédő maszkot, és védőszemüveget. Olyan védőszemüveget használjon, amely megfelel a DIN 58214 szabvány előírásainak. A gérvágó fűrész használata közben szilánkok keletkeznek, amelyek védőszemüveg nélkül a szemébe juthatnak. Ez tartós szemkárosodást okozhat. A DIN szabványnak meg nem felelő védőszemüveg, a védőüveg szilánkos törése miatt szintén szemsérülést okozhat.

! A munka jellegének megfelelő fűrészszel dolgozzon. A jelen fűrészszel csak fát, fa-jellegű anyagokat és puhafémeket (pl. alumínium) vágjon. Más anyagok fűrészszel közben szétszakadhatnak, elrepülhetnek, beakadhatnak a fűrészlap fogaiba, vagy más jellegű veszélyt okozhatnak.

! Ne használjon csiszolókorongokat.

- A fűrészlátrácsán található nyílknak ugyanabba a

forgásirányba kell mutatnia, mint a gérvágó fűrész védőburkolatán található nyílknak. A fűrészlátrácsa fogainak a forgásirány szerint kell állniuk (lefelé, előre).

- A fűrészlátrácsát és a védőburkolatot tartsa tisztán
- A védőburkolatnak mindig takarnia kell a fűrészlátrácsát.

- Győződjön meg arról, hogy a készüléken minden rögzítőelem meg van-e húzva, és semmilyen alkatrész nem áll lazán.

! Kézben tartott anyagot sohasem fűrészseljen!

! Ügyeljen arra, hogy a levágott részek ne kerüljenek a fűrészlap alá, mert az elkaphatja és elröppítheti ezeket.

! Mindig csak egy darabot fűrészseljen.

- Legyen nagyon óvatos, ha túl nagy, túl kicsi, vagy nem egyenletes darabokat fűrészsel.

! Ügyeljen arra, hogy a darabolt anyagban ne legyenek szegek, facsavarok, és más hasonló anyagok.

! Ügyeljen arra, hogy a fűrész mögött, ahová a fűrész a forgácsot szórja, ne álljon senki!

! Ne használjuk a fűrész tűzelőfa vágására.

! Ne igyekezzünk a fűrészlap forgását leállítani az oldalára gyakorolt nyomással.

! Ne használjon olyan fűrészkorongokat, amelyek mérete és alakja nem felel meg a készülék követelményeinek.

A munkadarabot vágás előtt rögzítse, pl. fogók segítségével. /nem részei a kiserelésnek/.

! Kezeit tartsa távol a vágott felülettől és a fűrészkorongtól. Másik kezével fogja a segédmarkolatot vagy a motorházat. Amennyiben mindkét kezével a fűrész tartja, elkerüli a kezek fűrészkorong általi megvágásának veszélyét.

! A vágás mélységét legalább a megmunkált anyag vastagságára állítsa be.

! A villamos szerszámot a megfogásra kialakított, szigetelt felülettel ellátott helyeken tartsa, ha olyan munkát végez, amely közben a szerszám kapcsolatba kerülhet a rejtett elektromos vezetékkel vagy saját hálózati kábelével.

! A fűrész erősen tartsa mindkét kezével és karjait olyan helyzetben tartsa, hogy ellen tudjon állni egy esetleges visszaütés erejének. Mindig a fűrészkorongnak egyik vagy másik oldalán álljon, de soha ne álljon egy síkban a fűrészkoronggal.

! Hosszanti vágás esetén mindig használjon hosszanti vezető vonalzót vagy egyenes vezérlést.

! Soha ne használjon sérült és nem megfelelő alátéteket vagy csapszegeket.

! Ha a fűrészkorong be van szorulva vagy a vágást más okból kifolyólag megszakítja, engedje el a kapcsolót és a fűrész tartsa mozdulatlanul az anyagban, amíg a fűrészkorong teljesen meg nem áll.

! Soha ne próbálja kiemelni a fűrész tartsa a vágásból vagy kihúzni a fűrész tartsa, amíg a fűrészkorong mozgásban van, mivel kifordulás veszélye áll fenn.

! Ha újra el akarja indítani a munkadarabban levő fűrész tartsa, állítsa egyenesbe a fűrészkorongot és győződjön meg arról, hogy a korong fogai nincsenek-e beakadva az anyagba.

! A nagy lapokat támassza alá, hogy minimalizálja a korong beszorulásának vagy a visszaütésnek a veszélyét.

! Ne használjon tompa vagy más módon sérült fűrészkorongokat.

! A vágás megkezdése előtt jól húzza be a fűrészkorong mélysége beállításának karjait és a vágás dőlésszöge beállításának karjait.

! Főként akkor legyen óvatos, amikor „merített vágásokat” végez a meglévő falakba vagy más rejtett területekbe.

! A fűrész soha ne használjuk a fűrészvárcsa felhelyezett fedele nélkül.

Alsó védőborítás

! Minden használat előtt győződjön meg arról, hogy az alsó védőborítás megfelelően csukódik vissza.

! Ne használja a fűrész, ha az alsó védőborítás nem mozog szabadon és nem zár vissza azonnal.

! Soha ne rögzítse és ne kösse le az alsó védőborítást nyitott helyzetben.

! Ellenőrizze az alsó védőborítás rugójának működését. Ha a védőborítás ill. a rugó nem működnek megfelelően, használat előtt meg kell javítani azokat.

! Az alsó védőborítást csak speciális vágásoknál, mint pl. „merített vágások” és „összetett szög alatti vágások”, szabad kézzel elhúzni. Emelje meg az alsó védőborítást az elhúzó markolat segítségével, és amint a fűrész behatol az anyagba, az alsó védőborítást el kell engedni.

! Mielőtt a fűrész a munkaasztalra vagy padlóra helyezné, mindig ellenőrizze, hogy az alsó védőborítás lefedi-e a fűrészlapot.

Feszítőék

! A használt fűrészkoronghoz alkalmazzon megfelelő feszítőéket.

! A feszítőéket úgy állítsa be, ahogyan az a használati útmutatóban fel van tüntetve.

! A merített vágáson kívül mindig használja a feszítőéket.

! Hogy a feszítőék működhessen, illeszkednie kell a munkadarabban levő vágásba.

! Ne dolgozzon a fűrészszel, ha a feszítőék el van görbülve.

! Bizonyosodjon meg arról, hogy a feszítőék úgy van beállítva, hogy a feszítőék és a fűrészkorong koszorúja közti távolság ne legyen nagyobb 5 mm-nél, és a fűrészkorong koszorúja nem nyúlik túl a feszítőék alsó szélén több, mint 5 mm-rel.

! A fűrészkorong cseréjekor ügyeljen arra, hogy a vágás szélessége ne legyen kisebb a feszítőék vastagságánál..

Kerüljük el a fűrész visszaütését.

Figyelmeztetés: A visszaütés akkor jöhet létre, ha erővel hatunk a fűrészlapra, ami ennek gyors és váratlan kiugrását okozhatja a fából. A visszaütés nagyon veszélyes, de e veszélye minimalizálható, ha ismerjük az okait, amelyeket elkerülünk.

1. A vágókorong széle mindig szilárd kapcsolatban legyen a vágott munkadarabbal.

2. A fűrész mindig mindkét kezünkkel tartsuk. A vágott felületeket támasszuk alá nagy lapokkal.

3. Ügyeljünk hosszú munkadarab vágásánál, amelyek meghajolhatnak, elfordulhatnak, vagy beszoríthatják a fűrész vágókorongját.

4. Soha ne vágjunk két alátámasztás között. A fa meghajolhat, és beszoríthatja a fűrészlapot.

5. Kerüljük el a fejünk feletti vágást, amelynél a fa beszoríthatja a fűrész vágókorongját.

6. Na nyomjuk erősen a fűrész. Hagyjuk, hogy a fűrész vágókorongja a saját sebességével vágjon.

7. Biztosítsuk a munkadarabot lefogókkal, vagy satauval, hogy elkerüljük a rezgéseket és az egyeetlen vágásokat.

8. A forgó fűrész ne feszítsük ki a vágásvonalból, mert a fűrész így veszélyesen kiugorhat a vágatból.

9. A vágás előtt vizsgáljuk meg a fát, és távolítsuk el belőle az összes csavart és szöveget.

10. Ha a vágókorong eltompult, cseréljük ki.

11. EN 847-1 szabvány szerint gyártott fűrészlapot használjon, tilos a gyorsacélból készült lapok használata (High Speed Steel – HSS).

! A hallássérülés veszélyének csökkentése érdekében viseljen fülvédőt.

! A veszélyes por belélegzése ellen használjon megfelelő védelmet.

! A fűrészkoronggal és durva munkadarabokkal való manipulációkor viseljen kesztyűt – a fűrészkorongokat, amennyiben lehet, tokokban hordja.

! Fa fűrészelések a körfűrész porfogó berendezésre kell csatlakoztatni. Meg kell ismerkedni azokkal a tényezőkkel, amelyek hatással vannak a por leülepedésére, pl. a munkadarab fajtája és a porelészívás lehetőségei.

Biztonsági utasítások a lézerhez

- VIGYÁZAT!

Ne nézzen bele a lézercsővébe, ne irányítsa rá senkire nagyon veszélyes, és károsodást okozhat a látásban

Mindig győződjön meg arról, hogy a lézersugár a munkadarab felületére irányul. Nem szabad más irányba mutatnia – látássérülés veszélye áll fenn.

A munkadarab felülete nem tükröződhet, hogy a lézersugár ne verődjön vissza a kezelő személy szemébe.

A lézergenerátor meghibásodása esetén keresse fel a márkaszerviz központot – a generátort ne cserélje másik típusúra.

- Használjon zajjal, porral és vibrálással szembeni védőfelszerelést !!!

ŐRIZZE MEG A BIZTONSÁGI ELŐÍRÁSOKAT !!!

LEÍRÁS (A)

A körfűrész fa fűrészelésére alkalmas. Jobbkezes kivitel. A fűrész stacioner használatra nem alkalmas.

- 2 Biztosítógomb
- 3 Felső porszívót csatlakoztató toldat
- 4 Vágásmélység mérce
- 5 A vágás mélységének rögzítőkarja
- 6 Köpeny tartó
- 7 Vezetőelem tartó
- 8 Rézsút-szög mérce
- 9 A vágás szögének rögzítőkarja
- 10 Fűrész-talpat
- 11 A lézer kapcsolója
- 12 A lézernyaláb kimeneti nyílása
- 13 Párhuzamos vezetőelem
- 14 Párhuzamos vezetőelem beállító csavar
- 15 Vágó korong takaró
- 16 Védő takaró
- 17 Fűrészkorong
- 18 Imbuszkulcs a korong befogásához
- 19 Korong szorító
- 20 Fixáló csavaranya
- 21 Tengelyzár
- 22 Lézeres berendezés
- 23 Az imbuszkulcs tárolása
- 24 Műanyag koffer

Piktogramok

A termék dobozán található piktogramok:

- a) A hálózat értékei
- b) Bemelő teljesítmény
- c) Fordulatszám üresjáraton
- d) Fűrészkorong átmérője
- e) Max. vágási mélység

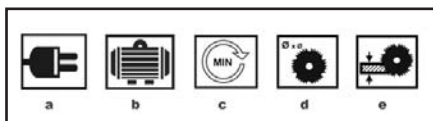

ÜZEMELTETÉS ÉS HASZNÁLAT

Az ASIST szerszámcsalád kizárólag otthoni barkácsolásra és hobbi használatra alkalmas.

A gyártó és az importőr nem javasolják a szerszámok használatát sem szélsőséges körülmények közepette, sem túlzott terhelés esetén.

Bármilyen további követelmény a gyártó és vásárló közti megegyezés tárgya.

A fűrészkorong cseréje (B,C)

! A korong cseréjét megelőzően ne fedje mindig áramtalanítani a fűrész.

Kizárólag éles és ép korongokkal dolgozzon. A megrepedt vagy elgörbült korongokat azonnal ki kell cserélni.

Ellenőrizze, hogy az orsó átmérője és a korongon található nyílás mérete megegyezik meghibásodását.

1. Nyomja be a tengelyzárát, hogy elkerülje az orsó forgását és egy kulcs (18) segítségével lazítsa meg a rögzítőcsavart (20).

2. Húzza el a korong védőburkolatát és vegye ki

a rögzítőcsavart, az alátétet és a karimát.

3. Vegye ki a fűrész használt vágókorongját és helyezze fel az új korongot oly módon, hogy a fogak a korong merev burkolatán levő nyílak megfelelően a forgás irányába mutassanak.

4. Nyomja meg a tengelyzár állítókarját. Csukja vissza a korong védőburkolatát.

5. Helyezze fel a karimát, alátétet és a rögzítőcsavart és szorosan húzza be.

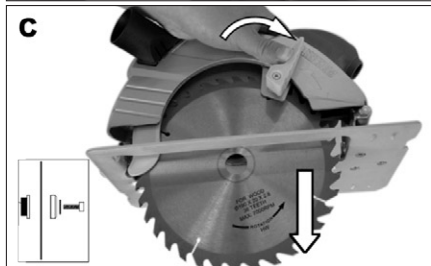
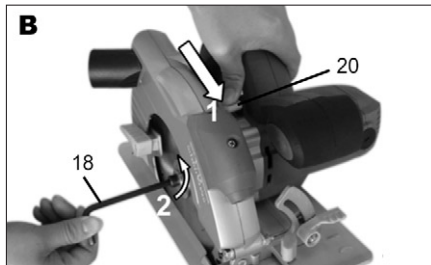

Imbuszkulcs tárolása (K)

Az imbuszkulcs az alaplap hátsó részében tárolható.

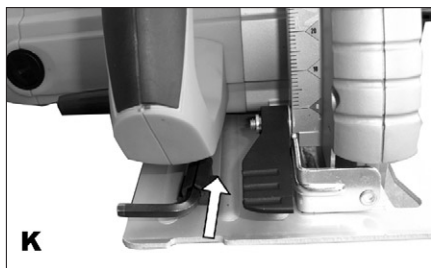

A vágásmélység beállítása (E)

A vágásmélység folytonosan állítható. Tiszta vágást akkor érünk el, ha a vágott munkadarabon a korong mintegy 3 mm-nyi része lóg túl.

Lazítsa meg a beállító csavart (5).

A kívánt vágásmélységet a mérce (4) segítségével állítsa be. Húzza meg a beállító csavart (5).

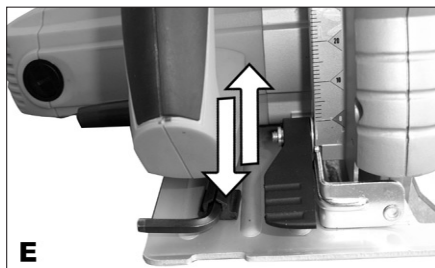

A rézsútós vágás szögének beállítása (F)

A rézsút-szög 0° - 45° tartományban folytonosan állítható.

Lazítsa meg a beállító csavart (9).

Állítsa be a mérce segítségével a rézsútós vágás szögét (8). Húzza meg a beállító csavart (9).



A párhuzamos vezetőelem beállítása (G)

A párhuzamos vezetőelem a legfeljebb 10 cm távolságban található szélel párhuzamos vágásokat tesz lehetővé.

Lazítsa meg a beállító csavart (14).

Helyezze be a párhuzamos vezetőt (13) a fűrész alapjába (10).

Állítsa be a párhuzamos vezetőelem kívánt távolságát.

Húzza meg a beállító csavart (14).

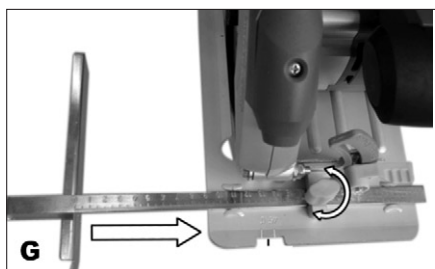

Használati utasítás (H)

Rögzítse a fűrészelt munkadarabot. A látható oldallal lefelé rögzítse, mivel a vágás ezen oldala tisztább.

A fűrészelt a vágás megkezdése előtt kapcsolja be. Ne fejtse ki nyomást a fűrészre, hagyjon a számára elegendő időt a vágás elvégzéséhez.

A fűrészelt két kézzel mindkét markolatnál fogva tartsa. Így kezelhető a legkényelmesebben.

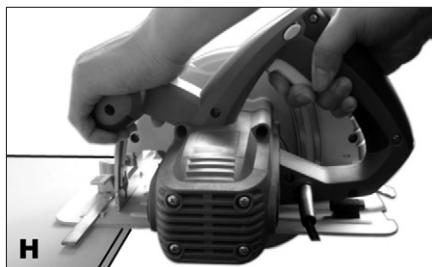

Bekapcsolás és kikapcsolás (I)

! A készülék hálózatra történő csatlakoztatása előtt ellenőrizze a kapcsoló működését – a kikapcsolást követően a kapcsolónak az eredeti kikapcsolt (OFF) helyzetbe kell visszaugornia.

A fűrész a nemkívánatos bekapcsolások megelőzése érdekében biztonsági kapcsolóval van felszerelve.

A fűrészelt úgy kapcsolhatja be, ha lenyomva tartja a biztonsági kapcsolót (2), majd lenyomja a főkapcsolót (1).

A főkapcsoló elengedését követően a fűrész kikapcsol.

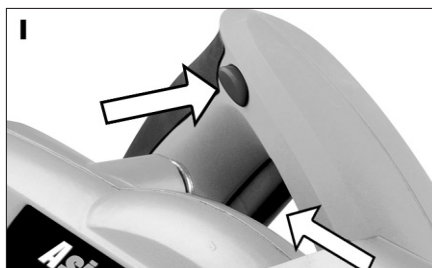

Porszívás (O)

Rögzítse a porszívót közvetlenül a porszívó rögzítésére szolgáló toldatra, vagy a szűkítő idomra.

Szükség esetén csatlakoztasson a toldathoz (3) szűkítő idomot.

Ipari alkalmazásra szánt porszívó használata javasolt. A porszívót lehetőleg mindig használja, hogy a vágásnál keletkező porból a levegőbe minimális mennyiség kerüljön.

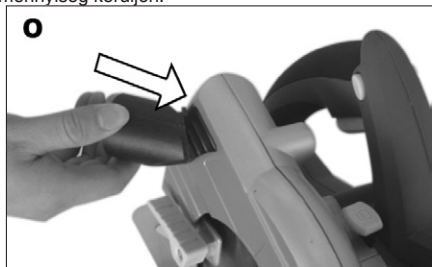

A lézer használata (J)

! A lézercsővéba sosem szabad belenézni, vagy másra irányítani

A lézer a precíz pontos vágást segíti elő. - Ha a lézert vezérlő gombot megnyomjuk a megmunkálandó felületre piros fény formájában kivetítődik a vágás pontos iránya. A vágást irányítsa úgy, hogy állandóan a vörös fényen dolgozzon.

! A fűrészpör a lézer lencséjét bekoszolhatja, rendszeresen kell tisztítani.

Ha kikapcsolja a gépet kapcsolja ki a lézert is, nem automata.

A készülék 2. osztályú lézerral működik. A készüléken javítást kizárólag szakképzett személy végezhet.



A szénkefék ellenőrzése és cseréje

A szénkefék rendszeres ellenőrzést igényelnek.

Vegye le a szénkefetartókat (6) és tisztítsa meg a szénkefeket.

Ha cserére van szükség, a két szénkefét egyszerre cserélje ki.

Rögzítse a szénkefetartókat (6).

Az új szénkefék rögzítését követően hagyja a gépet 5 percig terhelés nélkül működni

! Kizárólag megfelelő típusú szénkefeket használjon.

Vágási tanácsok:

1. A fát a kiálló oldalal lefelé vágjuk, hogy tiszta vágást érjünk el. Figyelemmel, hogy a fűrész felfelé vág, kevésbé valószínű, hogy a fa alsó felülete szétforgácsolódik.

2. Soha ne indítsuk a fűrész, ha a vágókorongja érintkezik a munkadarabbal.

3. A vágás előtt várjuk ki, míg a fűrész eléri a teljes sebességét.

4. Az éles vágókorong tisztább vágásfelületet képez, és meghosszabbítja a fűrész élettartamát. A tompa vágókorong a motor túlterhelését, a visszaütést, valamint gyorsabb elhasználódását okozza. A tiszta vágás érdekében ne térjen el a vágás egyenes vonalától és a haladási sebesség legyen állandó.

5. Mielőtt a fűrész leemeljük, esetleg a levágott anyagot távolítjuk el, várjuk meg, míg a korong teljesen leáll.

6. A biztonsági retesz, amellyel a fűrész el van látva, az egyenes, stabil vágások elvégzését segíti elő, nagyobb munkadarabok megmunkálása során is. Ne felejtjük a vágás során a fát rögzíteni, hogy megelőzzük a fűrész visszaütését.

7. A vágásnál mindig viseljen arcvédő maszkot és

hallásvédőt.

8. Kizárólag a gyártó által ajánlott vágókorongot használjon.

Nyílások vágása

Az eljárás akkor használható, ha nyílás kivágása szüksége a fába, oldalvágás nélkül. Legyünk körültekintőek, mielőtt megkezdjük a vágást.

1. Hajtsuk a fűrész előre, úgy hogy szilárd érintkezésben legyen a munkadarabbal, de a vágókorong ne érintse a fát.

2. A csúszó fedél markolatának segítségével húzzuk le a fedelet, hogy felfedjük a vágókorongot.

3. Hajlítsuk le a fűrész úgy, hogy majdnem érintkezzen a fával.

4. Lazítsuk meg a vágókorong csúszó fedelét.

5. Fogjuk meg a fűrész mindkét kezünkkel, és indítsuk el. Lassan hajlítsuk a fűrész úgy, hogy a vágókorong érintse a fát.

6. Tartsuk a fűrész érintkezésben a fával. Folytassuk a fűrész hajlítását, míg a fűrész a fán nyugszik, és a vágókorong szabadon mozog.

7. Fejezzük be a nyílás vágását előre való mozgással.

8. A fűrész ne mozgassuk soha visszafelé. Mielőtt a fűrész kiemeljük, a nyílásból, várjuk meg, míg a korong teljesen leáll.

TISZTÍTÁS ÉS KARBANTARTÁS

! Tisztítás és karbantartás előtt mindig húzza ki a készülék hálózati kábelét a dugaszból.

A készülék nem igényel utólagos kenést vagy karbantartást. Nem tartalmaz semmilyen Ön által megjavítható alkatrészt.

A készülék tisztítására soha ne használjon vizet vagy kémiai tisztítószereket. Törölje meg tiszta ronggyal.

A motor ventilátorainak rácsait tartsa tisztán.

Ha a ventilátor rácsán enyhe szikrázást észlel, ez szokványos dolog, amely nem árt a készüléknek. A szikrázás jelentős megnövekedése esetén meghibásodásról van szó.

Soha ne tisztítsa a készülék egyik részét sem kemény, éles vagy érdes tárgygal.

Tárolás, ha huzamosabb ideig nem használja

A szerszámokat ne tárolja olyan helyiségben ahol magas hőmérsékletnek vannak kitéve.

Ha lehetséges, a berendezéseket állandó hőmérsékletű és páratartalmú helyen tartsuk.

TEHNIKAI ADATOK

Üzemfeszültség	230 V-50 Hz
Bemenő teljesítmény	1500 W
Üresjárat fordulatszám	5000 min ⁻¹
Fűrész tárcsa átmérő	ø190xø30x2,5 mm
Max. vágásmélység	66 mm/47 mm
Rézsút-szög tartomány	0-45°
Súly	4,4 kg
A védelem osztálya	□ / II

EN 60745 szerint mért hangnyomásszint :
LpA (hangnyomás) 96 dB (A) KpA=3
LWA (hangteljesítmény) 107 dB (A) KwA=3

Tegye meg a megfelelő intézkedéseket hallása megőrzése érdekében !

Ha az akusztikus nyomás meghaladja a 85 dB (A) szintet, mindig használjon fülvédőt

EN 60745 szerint mért effektív gyorsulás
4,24 m/s² K=1,5

A változtatás jogát fenntartjuk!

KÖRNYEZETVÉDELLEM HULLADÉKKEZELÉS



Az elektromos szerszámot, annak tartozékait és csomagolását, kérjük, adja át a környezetet nem károsító újrahasznosításra.

Az elektromos szerszámot ne dobja a háztartási hulladékba!

Az elektromos és elektronikus berendezések hulladékairól szóló WEEE európai irányelv (2002/96/EU) és annak nemzeti törvényekbe való átültetése szerint a használhatatlan elektromos szerszámokat adja le hasonló eszköz vásárlásakor az eladónál, vagy az elektromos szerszámok gyűjtésére és megsemmisítésére kialakított hulladékgyűjtők valamelyikében. Az így leadott elektromos eszközök az összegyűjtés, ill. szétszerelés után átadásra kerülnek a környezetet nem károsító újrahasznosításra.

A termék megfelel a RoHS (2002/95/EC) előírásainak.

GARANCIA

A garancia-feltételek részletezése a garancialevélben található.

A gyártás időpontja

A gyártás időpontja kiolvasható a termék címkéjén található gyártási számból. A gyártási szám formátuma AAAA-CCCC-DD-HHHHH

ahol CCCC a gyártási év és a DD a gyártási hónap.

ES NYILATKOZAT A MEGFELELÉSŐRŐL

A Wetra-XT, Hungary Kft. , kijelenti, hogy az adott AE5KR150LG termék autorizált személy által került vizsgálatra – vizsgáló egységben, az EU direktívákkal összhangban, és ez megfelel a biztonság és az EMC és a ND érvényes előírásainak és szabványainak.

2006/95/EC -

LVD (Low Voltage directive for hand machines)

2004/108/EC

(Electromagnetic compatibility directive)

98/37/EC - MD (Machinery safety directive)

A megfelelőségvizsgálathoz az alábbi műszaki szabványokat alkalmaztuk :

EN 60745-1
EN 60745-2-5
EN 55014-1
EN 55014-2
EN 61000-3-2
EN 61000-3-3
EN 60825-1



Alexandr Herda, general director

Wetra-XT, HU Kft. ,

2330 Dunaharaszti

Ipari park északi terület Pf.:62

(V&T logisztikai központ)

dátum: 08/2008

Instrucțiuni generale de siguranță

Studiați, rețineți și păstrați cu grijă aceste instrucțiuni de siguranță

Atenție! Atunci când folosiți aparate electrice sau scule electrice, trebuie să respectați următoarele instrucțiuni de siguranță din motive de protecție împotriva accidentelor provocate de curentul electric, vătămarea altor persoane și pericolele de incendiu. La toate instrucțiunile de mai jos, prin „scule electrice” se înțelege nu numai sculele care sunt cuplate la rețeaua de energie electrică (curent alternativ) dar și cele care sunt conectate la acumulatori (fără curent alternativ).

1. Mediul de lucru

a) Mențineți spațiile de lucru curate și bine iluminate. Locurile murdare și neiluminate sunt adesea pricina unor accidente. Puneți la loc aparatele pe care nu le folosiți.

b) Nu folosiți scule electrice în spațiile cu un grad ridicat de pericol de incendiu sau explozie, asta înseamnă în locurile unde se a ă lichide praf sau gaze în amabile. În sculele electrice se produc scântei care pot fi cauza unei aprinderi a gazelor sau vaporilor. Nu permiteți accesul animalelor la scule.

c) Atunci când folosiți scule electrice, trebuie să asigurați ca persoanele neautorizate, mai ales copiii, să nu aibă acces în spațiul de lucru. Dacă veți fi deranjați, puteți pierde controlul asupra activității de lucru. În nici un caz nu lăsați sculele electrice fără supraveghere.

2. Siguranța cadrului electric

a) Ștecherul sculei de curent alternativ trebuie să corespundă cu tensiunea de linie a prizei. Nu modificați niciodată și în nici un fel cablul de alimentare. Pentru sculele dotate cu împământare, nu folosiți niciodată adaptatoare. Niciodată nu utilizați un triplu ștecher sau alt adaptor la uneltele a căror ștecher este prevăzut cu contact de protecție. Cablurile de alimentare avariate sau încălțite duc la majorarea riscurilor de vătămare cauzate de curentul electric. În cazul în care cablul de alimentare a fost deteriorat, acesta trebuie înlocuit cu un cablu de alimentare special, care poate fi procurat de la producător, respectiv de la reprezentantul comercial al acestuia.

b) Evitați atingerea suprafețelor cu împământare, cum sunt țevile, corpurile de încălzire centrală, sobele de găt și frigiderule. Pericolul de electrocutare este mai mare dacă corpul Dvs este în contact cu pământul.

c) Nu expuneți sculele electrice la ploaie, umezeală sau apă. Nu atingeți niciodată sculele electrice cu mâinile ude. Nu spălați niciodată sculele electrice sub jet de apă și nu le introduceți în apă.

d) Nu folosiți alimentarea cu curent alternativ pentru altceva decât pentru ce este menit. Nu trageți și nu duceți aparatele electrice de cablul de alimentare. Nu scoateți ștecherul din priză trăgând de cablu. Aveți grijă să nu deteriorați cablu electric cu obiecte tăioase sau fierbinți.

e) Sculele electrice au fost fabricate numai pentru conectarea la sursă de curent alternativ. Controlați întotdeauna dacă tensiunea liniei corespunde cu cea de pe plăcuța aparatului.

f) Nu folosiți niciodată sculele electrice a căror ștecher sau cablu de alimentare prezintă defecțiuni sau dacă aparatul a căzut și prezintă orice fel de defecțiune.

g) În cazul utilizării cablului prelungitor, verificați dacă parametri tehnici a-i acestuia corespund datelor specificate de pe plăcuța de tip a sculei. În cazul în care sculele electrice sunt folosite în mediul exterior, utilizați cablu prelungitor adecvat utilizării exterioare. În cazul utilizării bobinelor prelungitoare, este nevoie de desfășurarea acestora, pentru a nu se ajunge la supraîncălzirea lor.

h) În cazul în care sculele sunt utilizate în medii umede, sau în spații exterioare, este permisă utilizarea lor în acest mod numai dacă sunt conectate la un circuit electric cu protecție de 30 mA. Utilizarea circuitului electric cu protecție /RCD/ diminuează riscul de accidentare prin electrocutare.

3. Siguranța persoanelor

a) Atunci când folosiți scule electrice, acordați o atenție maximă activității pe care o desfășurați. Concentrați-vă la lucru. Nu folosiți scule electrice dacă sunteți obosit, sub în uenta drogulor, alcoolului sau medicamentelor. Atunci când folosiți scule electrice, chiar și o clipă de neatenție poate duce la vătămarea gravă a persoanelor. Nu mâncați, nu beți și nu fumați atunci când lucrați cu scule electrice.

b) Folosiți echipamente de protecție. Folosiți întotdeauna ochelari de protecție. Folosiți echipamente de protecție corespunzătoare muncilor pe care le efectuați. Echipamentele de protecție cum ar fi respiratorul, încălțămîntea de protecție antiderapantă, șapcă de protecție sau căști de protecție, trebuie folosite conform condițiilor de lucru deoarece cu ajutorul acestora se diminuează riscurile de vătămare.

c) Evitați o pornire nedorită a aparatelor. Nu duceți aparatele care sunt conectate la sursa de curent cu degetul pe butonul de pornire. Înainte de conectarea la sursa de curent, asigurați-vă că întrerupătorul este pe poziția „oprit”. Transportarea sculelor cu degetul pe butonul de pornire sau conectarea ștecherului la priză de curent cu întrerupător pe poziția „pornit” pot deveni cauze pentru accidente și alte vătămări.

d) Înainte de pornirea aparatului, îndepărtați toate instrumentele și cheile de reglare. Instrumentul sau cheia de reglare care rămân prînse la părțile rotative ale sculei electrice, pot fi cauza unor vătămări a persoanelor. Mențineți întotdeauna stabilitatea și echilibrul. Lucrați numai acolo unde aveți acces bun. Nu supraevaluați niciodată forțele proprii. Nu folosiți scule electrice dacă sunteți obosit.

e) Îmbrăcați-vă într-un mod corespunzător. Folosiți îmbrăcămintea de lucru. Nu purtați haine largi sau bijuterii. Asigurați-vă că părul Dvs, îmbrăcămintea, mănșile sau altă parte a corpului Dvs nu se a e foarte aproape de părțile

mobile sau fierbinți ale sculelor electrice.

f) Racordati aparatul la aspiratorul de praf. Dacă aparatul este dotat cu un sistem pentru racordarea acestuia la un dispozitiv de captare sau aspirare a prafului, folosiți-l și asigurați-vă că este bine racordat. Folosirea acestor dispozitive poate diminua riscurile provenite din cauza prafului.

g) Prințideți bine piesa prelucrată. Folosiți o menghină sau dispozitiv de prins pentru a fixa piesa pe care o veți prelucra.

i) Nu utilizați scule de nici un fel dacă sunteți sub în uenta alcoolului, drogulor, medicamentelor sau a altor substanțe stupefiante sau care creează dependența.

4. Folosirea și îngrijirea sculelor electrice.

a) În cazul unei probleme în timpul lucrului, înainte de curățare sau întreținere, la fiecare transport sau dacă nu sunt folosite, sculele electrice trebuie întotdeauna deconectate de la sursa de curent! Nu lucrați niciodată cu sculele electrice care prezintă oricel de defecțiune.

b) Dacă scula începe să redea un zgomot sau miros anormal, trebuie să încetați imediat folosirea acesteia.

c) Nu suprasolicitați sculele electrice. Sculele electrice vor funcționa mai bine și mai sigur dacă le veți folosi la turările pentru care au fost construite. Folosiți sculele care sunt recomandate pentru lucrarea pe care o efectuați. Numai sculele recomandate pentru tipul de lucrare pe care o efectuați vor îndeplini cerințele de siguranță.

d) Nu folosiți sculele electrice care nu pot fi oprite sau pornite de la comutatorul de comandă. Folosirea acestor scule este periculoasă. Comutatorul defect trebuie reparat de către un centru servis autorizat.

e) Deconectați sculele de la sursa de curent înainte de a începe să le reglați, să schimbați accesoriile sau înainte de întreținere. Această măsură elimină pericolul ca aceste scule să se pornescă întâmplător.

f) Sculele electrice care nu sunt folosite trebuie păstrate la un loc unde nu au acces copii sau persoanele neautorizate. Sculele electrice în mâna persoanelor fără experiență pot fi periculoase. Păstrați sculele electrice la un loc uscat și sigur.

g) Mențineți sculele electrice într-o stare bună. Controlați regulat reglarea părților mobile și mobilitatea acestora. Controlați dacă nu s-a deteriorat învelișul de protecție sau alte părți care pot afecta siguranța sculei electrice. Dacă scula este defectă sau deteriorată, aceasta trebuie reparată înainte de a o folosi din nou. Multe accidente sunt cauzate de întreținerea incorectă a sculelor electrice.

h) Mențineți sculele de tăiere curate și ascuțite. Sculele întreținute corespunzător și bine ascuțite ușurează munca, reduc riscurile de accidente și în timpul folosirii se controlează mai ușor. Folosirea altor accesori decât cele menționate în manualul de folosire sau cele recomandate de către producător, pot duce la defectarea sculei sau pot cauza vătămări.

i) Sculele electrice, accesoriile, instrumentele de lucru etc. trebuie folosite în concordanță cu aceste instrucțiuni și în modurile precis pentru fiecare sculă și asta în așa fel, încât să se ia în considerare și condițiile de lucru impuse și tipul de muncă efectuată. Folosirea sculelor în alte scopuri decât cele menționate, poate duce la situații periculoase.

5. Folosirea sculelor cu acumulatori

a) Înainte de introducerea acumulatorului asigurați-vă că întrerupătorul este pe poziția „0-oprit”. Introducerea acumulatorului în aparatul care este pornit poate duce la situații periculoase.

b) Pentru încărcarea acumulatorului folosiți numai încărcătoare prescrite de producător. Folosirea încărcătorului pentru un alt tip de acumulator poate duce la incendii.

c) Folosiți numai acumulatori destinați pentru sculele respective. Folosirea unui alt acumulator poate duce la vătămări sau poate fi cauza unui incendiu.

d) Dacă acumulatorul nu este folosit, păstrați-l separat de alte articole din fier cum ar fi arcurile, bornele, cheile, șuruburile și alte piese mărunte din fier, care ar putea face un contact dintre două contactoare ale acumulatorului. Scurtcircuitarea acumulatorului poate duce la vătămări, arsuri sau poate provoca incendii.

e) Manipulați acumuloarele cu grijă. În cazul unui tratament inadecvat, este posibil să se scurgă electrolitul din acumuloarele. Preveniți contactul direct cu electrolitul. Dacă electrolitul intră totuși în contact cu pielea, spălați zona afectată cu apă. Dacă electrolitul intră în contact cu ochii, cereți imediat ajutorul unui medic. Electrolitul acumulatorului poate cauza iritații sau arsuri.

6. Servisarea

a) Nu schimbați părțile aparatului, nu efectuați singuri reparațiile și nu interveniți nici în alt mod la aparat. Pentru reparațiile dispozitivelor apelați la personal calificat.

b) Nu este permisă nici o reparație sau modificare a produsului fără acceptul societății noastre (poate duce la vătămări sau daune pentru utilizator).

c) Sculele electrice trebuie întotdeauna reparate de către un centru servis autorizat. Folosiți numai piese originale sau recomandate. Prin aceasta veți asigura siguranța Dvs și a aparatului.

PRESCRIPTII DE SECURITATE SUPLIMENTARE

- Înainte de a pune în funcțiune aparatul, vă rugăm să citiți cu atenție și să păstrați următorul îndrumător.

! - Acest semn atrage atenția asupra posibilităților de accidente personale sau a deteriorărilor la aparat.

! Întrucât nu țineți cont de cele descrise în acest manual, se poate ivi pericol de accident.

- Aparatul corespunde prescripțiilor și standardurilor valabile.

! Înainte de a pune deoparte burghiul, asigurați-vă că toate părțile mobile sunt în stare de repaus.

Reguli speciale de siguranță pentru utilizarea ferăstrăului circular cu acumulator

Atenție! Pericol de accidentare. Opriiți ferăstrăul înainte de a încerca să montați sau demontați discul de tăiere. Prin acesta puteți preveni pornirea accidentală a ferăstrăului.

1. Marginea discului de tăiere trebuie să se a e în continuu în contact ferm cu piesa de lucru.

2. Nu vă apropiați mâinile de discul de tăiere a ferăstrăului.

3. În timpul procesului de tăiere niciodată nu țineți de partea inferioară.

4. Asigurați-vă că discul de tăiere este ascuțit, intact și corect reglat. Un disc neascuțit se poate rupe, deteriorând ferăstrăul, poate cauza accidentări.

5. Nu atingeți discul de tăiere imediat după terminarea tăierii, poate fi fierbinte.

6. Înlăturați sculele de pe ferăstrău înainte de utilizare.

7. Unele piese pot conține conservanți, substanțe ce pot fi otrăvitoare. Aveți grijă ca în timpul prelucrării acestor materiale să nu inhalați praful și rumegușul.

8. La tăierea unor plăci subțiri asigurați-vă că acestea nu pot intra în capacul translatabil al ferăstrăului.

! Întrucât lucrați în mediu plin de praf, folosiți masc și ochelari de protecție. Folosiți ochelare de protecție care corespund standardurilor DIN 58214. În timpul lucrului cu ferăstrăul circular unghiular se produc șpanuri care pot ajunge chiar și în ochi. Acest fapt poate produce daune grave la ochiul Dvs. Ochelarii care nu corespund standardurilor DIN, pot cauza și ele daune prin spargerea lentilelor.

! Folosiți doar disc de rețezare corespunzător materialului de tăiat. Aparatul nostru este potrivit doar pentru tăierea lemnului, materialelor lemnoase sau a materialelor feroase moi (de ex. aluminiu). Celelalte materiale se pot rupe, pot zbura de pe bancul de lucru, se pot prinde în dinții discului de rețezare, sau pot cauza alte pagubi sau accidente.

! Atenție! Nu folosiți discuri abrazive

- Săgeata de pe discul de rețezat trebuie să arate în aceeași direcție ca cel semnalat pe protectorul ferăstrăului unghiular. Trebuie să arate în direcția rotirii

a dinților discului de rețezare (înainte, în jos).

- Țineți discul de rețezat și carcasa de protecție mereu curat.

- Carcasa de protecție trebuie să acopere mereu discul de rețezare.

- Verificați dacă elementul de fixare de pe mașină este strâns corespunzător, precum și dacă celelalte elemente sunt fixate conform prescripțiilor.

! Nu tăiați niciodată piesă de lucru ținută în mână!

! Aveți grijă ca în timpul lucrului să nu ajungă piese tăiate sub discul de rețezare, deoarece el pot zbura și provoca accidente.

! Tăiați mereu doar o singură bucată.

- Fiți foarte atent, dacă tăiați piese prea mari, prea mici sau inegale.

! Aveți grijă ca în materialul de prelucrat să nu fie cuie, șuruburi sau alte materiale asemănătoare.

! Aveți grijă ca să nu se a e nimeni în spatele ferăstrăului unde vor cădea șpanurile.

! Nu folosiți ferăstrăul pentru tăierea lemnului de foc.

! Nu încercați să opriiți învârtirea discului de polizare prin efectuarea unei presiuni laterale.

! Atenție! Nu folosiți discuri a căror dimensiune și formă, nu corespund cerințelor de utilizare a acestui aparat

Piesa ce urmează a fi tăiată, înainte de a începe să o prelucrați, trebuie să fie bine prinsă, de exemplu cu cleme sau în prinzători, clemele nu sunt livrate cu acest aparat

! Atenție! Măinile trebuiesc ținute cât mai departe față de suprafața care urmează să o tăiați, și față de discul mașinii ferăstrău. Cu cealaltă mână țineți mânerul ajutător de susținere sau carcasa apărătoarei motorului aparatului. Dacă veți ține aparatul cu ambele mâini, nu există riscul să vă tăiați

! Atenție! Reglați adâncimea secțiunii de tăiat, la cel puțin grosimea materialului ce urmează să-l prelucrați.

! Atenție! În cazul în care efectuați lucrări, în care aparatul de tăiat poate intra în contact cu circuite electrice nedepistate și ascunse, sau cu cablul electric al mașinii dumneavoastră de tăia, trebuie să vă asigurați și să țineți aparatul electric de tăiat numai de părțile izolatoare destinate pentru prindere și ținer.

! Atenție! Aveți grijă ca aparatul de tăiat să fie bine strâns în ambele mâini ale dumneavoastră, și asta cu scopul de a preveni situațiile de percutare puternice, care pot apare în timpul lucrului, poziția dumneavoastră trebuie să fie pe una din părțile laterale a ferăstrăului, nu trebuie să stați în calea discului de tăiat.

! Atenție! La efectuarea tăieturilor de-a lungul materialului, întodeauna trebuie folosită rigla de ghidare sau o riglă dreaptă.

! Atenție! Nici-o dată să nu folosiți cleme de prindere deteriorate, sau plăci de prindere deteriorate.

! Atenție! Dacă discul sa înțepenit sau procesul de tăiere sa oprit din alte motive, dați drumul din mână la întrerupător, și țineți ferăstrăul circular fără să-l mișcați în material, până când discul nu se oprește singur de la sine.

! Atenție! Nici-odată să nu încercați de a îndepărta

discul din secțiune, sau de a scoate ferăstrăul atâta timp cât discul nu se oprește din mișcarea sa, și asta datorită faptului că poate interveni reacția de percutare.

! **Atenție!** Dacă doriți să porniți din nou ferăstrăul care se a în secțiunea tăiată a materialului, mai întâi trebuie să centrați discul de tăiat în secțiune, și să controlați dacă dinții discului nu sunt înțepenți în material.

! **Atenție!** Panourile mari de material trebuie sc de a fi sprijinite pentru a se minimaliza posibilitatea de prindere a discului sau a posibilității de repercutare a mașinii.

! **Atenție!** Nu folosiți discuri tocite sau deteriorate.

! **Atenție!** Înainte de a începe efectuarea tăierii secțiunii, trebuie sc bine strânse pârghiile de reglare a adâncimii tăieturii și pârghiile reglării de tăiere unghiulară.

! **Atenție!** Aveți grijă când efectuați secțiuni în „tăieturi în adâncime” în pereți sau în părțile camu ate a pereților.

! Nu folosiți niciodată ferăstrăul, dacă nu ați montat protectorul discului de rețazare.

Carcasa de protecție din partea de jos

! **Atenție!** Înainte de a începe procedura de tăiere, asigurați-vă dacă este bine închisă carcasa de protecție din partea de jos.

! **Atenție!** Nu folosiți mașina ferăstrău, dacă carcasa de protecție se mișcă liber și dacă nu se închide imediat.

! **Atenție!** Nici-odată să nu încercați să legați carcasa de protecție din partea de jos în poziția deschisă.

! **Atenție!** Trebuie să vă convingeți de buna funcționare a arcului carcasei de protecție din partea de jos. Dacă funcția arcului și carcasa de protecție nu funcționează normal atunci, înainte de utilizare trebuie sc reparate.

! **Atenție!** Carcasa de protecție din partea de jos, trebuie să se scoată manual numai când se vor efectua secțiuni de tăiere speciale cum ar fi „tăieturi înfundate” și „secțiuni în unghi”. Ridicați carcasa de protecție din partea de jos prin intermediul mânerului de scoatere și numai ce discul de tăiat intră în material, trebuie ca, carcasa de protecție din partea de jos să se slăbească prin eliberare.

! **Atenție!** Mai întâi înainte de a pune mașina pe masa de lucru sau pe podea, trebuie să observați dacă carcasa de protecție din partea de jos acoperă discul tăietor.

Bară pană distanțieră

! **Atenție!** Folosiți bară pană distanțieră adecvată pentru utilizarea discului mașinii.

! **Atenție!** Reglați bara pană de așa cum este arătat în manualul de utilizare a mașinii.

! **Atenție!** Tot timpul trebuie să folosiți bara pană, bara pană nu se va folosi la secționările în adâncime.

! **Atenție!** Pentru ca bara pană să funcționeze trebuie să intre în tăietura materialului ce se prelucrează.

! **Atenție!** Nu lucrați cu mașina dacă bara pană este

îndoită.

! **Atenție!** Asigurați-vă că, bara pană este reglată de așa natură, încât distanța dintre bara pană și coroana discului mașinii să nu fie mai mare de 5 mm, și totodată aveți grijă ca, coroana discului mașinii să nu depășească mai mult de 5 mm față de marginea de jos a barei pană distanțieră.

! **Atenție!** La schimbarea discului trebuie să aveți grijă ca, lățimea secțiunii tăieturii să nu fie mai îngustă decât este grosimea barei penei distanțiere.

Preveniți reacțiunea ferăstrăului.

Atenție: Reacțiunea se poate produce atunci când acționați cu forță pe discul de ferăstrău, iar acesta poate sări din lemn rapid și neașteptat. Reacțiunea este foarte periculoasă, dar acest pericol se poate diminua dacă cunoaștem cauzele și le prevenim.

1. Marginea discului de tăiere trebuie să se a e în continuu în contact ferm cu piesa de lucru.

2. Țineți ferăstrăul tot timpul cu ambele mâini. Rezemați suprafețele tăiate pe plăci mari.

3. Aveți grijă la tăierea pieselor de lucru lungi, care se pot încovoia, răscuci sau care pot capta discul de tăiere al ferăstrăului.

4. Niciodată nu tăiați între două puncte de reazem. Lemnul se poate încovoia, iar discul se poate strânge în piesă.

5. Ocolii situațiile în care trebuie să tăiați deasupra capului și lemnul poate strânge discul de tăiere al ferăstrăului.

6. Nu apăsați cu forță ferăstrăul. Lăsați ca discul de tăiere a ferăstrăului să taie la viteza lui proprie.

7. Asigurați piesa de lucru cu clemă sau menghină, pentru a preveni vibrațiile și tăierile neregulate.

8. Nu forțați discul în rotație din linia de tăiere, pentru că astfel ferăstrăul poate sări în mod periculos din tăietură.

9. Înainte de tăiere verificați lemnul și înlăturați din acesta toate șuruburile și cuiele.

10. Dacă discul de tăiere s-a tocit, înlocuiți-l.

11. ! Utilizați pânză de ferăstrău stas EN 847-1, este interzisă utilizarea pânzelor fabricate din oțel rapid (High Speed Steel – HSS).

! **Atenție!** Folosiți apărători de protecție a organului auditiv, există pericolul deteriorare a auzului,

! **Atenție!** Folosiți apărători de protecție împotriva inhalărilor de praf,

! **Atenție!** La lucrul cu mașina disc de tăiat și în timpul lucrărilor de prelucrare a materialelor cu structură aspră-zgrunțuroasă folosiți mănuși de protecție în afară de asta atâta timp cât este posibil în timpul lucrului folosiți mașina de tăiat împreună cu suportul ei.

! **Atenție!** La tăierea cherestelei și a lemnului, trebuie neapărat ca aparatul disc de tăiat, să fie conectat la aspiratorul de praf. Este necesar să luați cunoștință cu condițiile care în uentează formarea și așezarea prafului, de exemplu felul și structura materialelor și posibilitățile aspiratorului de aspirare a prafului.

Instrucțiuni de siguranță pentru laser

- Atenție

! Niciodată nu vă uitați direct în raza laserului și nu ațintiți raza laserului spre o altă persoană. Energia razei laserului este extrem de dăunătoare pentru ochi

Asigurați-vă totdeauna dacă raza laser este proiectată pe suprafața de prelucrare. Nu este permis ca aceasta să fie proiectată în altă direcție- pericol de vătămare a vederii.

Suprafața de prelucrare nu are voie să fie ca o oglindă pentru ca raza laser să nu se reflecte în ochii celui care lucrează cu ferăstrăul.

În cazul defecțiunii generatorului de laser, contactați centrul autorizat de servis- nu înlocuiți generatorul cu un alt tip.

Folositi imbracaminte de protectie pentru zgomot, praf si vibratii !!!

PATRATI INSTRUCȚIUNILE DE PROTECȚIE SI SECURITATE !!!

DESCRIERE (A)

Ferăstrăul circular este potrivit pentru tăierea materialului lemnos. Este un model de mână dreaptă. Ferăstrăul nu este potrivit pentru funcționare staționară.

- 1 Comutator de pornire/oprire
- 2 Buton de siguranță
- 3 Ștuț superior pentru montarea aspiratorului
- 4 Riglă pentru adâncimea tăierii
- 5 Tijă pentru asigurarea adâncimii tăieturii
- 6 Dispozitiv pentru perie de carbon
- 7 Dispozitiv pentru ghidaj
- 8 Riglă pentru unghi diagonal
- 9 Tijă pentru asigurarea unghiului de înclinare
- 10 Talpă ferăstrău
- 11 Întrerupătorul laserului
- 12 Orificiul de ieșire al fascicului de laser
- 13 Ghidaj paralel
- 14 Șurub pentru reglarea ghidajului paralel
- 15 Acoperitor pentru discul de retazare
- 16 Protector
- 17 Discul ferăstrăului
- 18 Cheie imbus pentru prinderea discului
- 19 Gheara discului
- 20 Piuliță de fixare
- 21 Lacăt arborelui
- 22 Instalația laser
- 23 Locul de păstrare a cheii imbus
- 24 Ladă de plastic

Pictograme

Pictograme a - ate pe ambalajul produsului:

- a) Valori electrice
- b) Putere
- c) Turație în gol
- d) Diametrul discului de ferăstrău
- e) Adâncimea maximă de tăiere

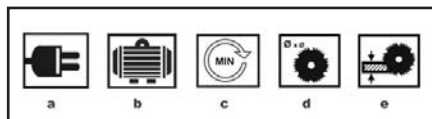

UTILIZARE ȘI FUNCȚIONARE

Familia de aparate ASIST este accesibilă doar pentru lucrări de uz casnic, la nivel de hobby.

Producătorul și importatorul nu propun utilizarea aparatelor nici în condiții extreme, nici sub sarcină extremă.

Orice alte condiții se stabilesc de comun acord de către producător și beneficiar.

Schimbarea discului de retezare (B,C)

! Înainte de a schimba discul de retezare deconectați mașina de la sursa electrică!- Folosiți doar discuri nedeteriorate și ascuțite. Schimbați imediat discurile strămbate sau crăpate.

- Verificați dacă diametrul axului și mărimea găurii de pe disc corespund).

1. Apăsăți lacătul arborelui, casă evitați rotirea fusului și cu ajutorul cheii (18) și deșurubați șurub, șurub de fixare (20).

2. Puneți de-o parte manta de protecție a discului și scoateți șurub de fixare șaibă și anșă.

3. Schimbați discul vechi a gaterului și introduceți discul nou așa, ca dinți să fie în direcția rotației potrivit indicatorului pe mantă fixă a discului.

4. Apăsăți pe manetă lacătului arborelui. Închideți mantă de protecție discului

5. Introduceți anșă, piuliță și fixați șurub și strângeți-o tare.

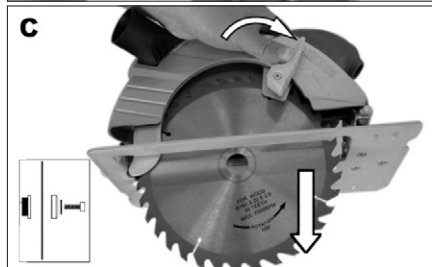
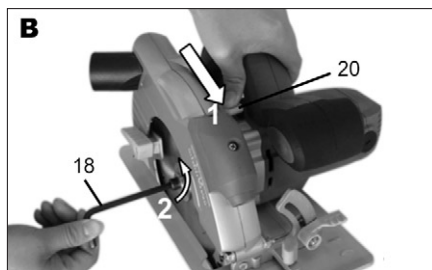

Locul de păstrare a cheii imbus (K)

Cheia imbus poate fi păstrată în partea din spate

a plăcii de bază.

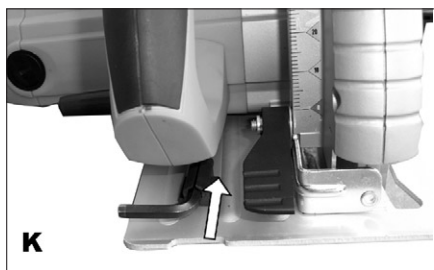

Reglarea adâncimii tăierii (E)

Adâncimea tăierii poate fi schimbată continuu. Atingeți a tăiere curată, dacă discul de rețezare arată cu cca. 3 mm peste obiectul de tăiat.

Slăbiți șurubul de reglare (5).

Fixați adâncimea de tăiere dorită cu ajutorul riglei (4). Strângeți șurubul de fixare (5).

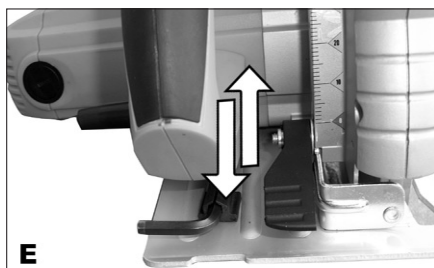

Reglarea unghiului pentru tăiere în diagonal (F)

Unghiul diagonalului poate fi schimbat continuu în domeniul unghiurilor de 0°-45°.

Slăbiți șurubul de reglare (9).

Reglați unghiul tăierii în diagonal cu ajutorul riglei (8). Strângeți șurubul de fixare (9).



Reglarea ghidajului (G)

Ghidajul paralel acordă posibilitatea tăierii paralele cu marginea mașinii într-o distanță de maxim 10 cm.

Slăbiți șurubul de reglare (14).

Introduceți ghidajul paralel (13) în baza ferăstrăului (10).

Reglați distanța dorită a ghidajului paralel. (14).

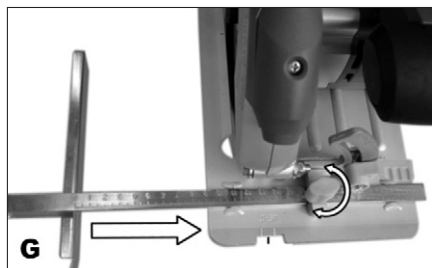

Instrucțiuni de folosire (H)

Fixați piesa de lucru. Fixați-o cu parte vizibilă în jos, deoarece puritatea tăierii este mai mare pe această față.

Porniți ferăstrăul înainte de a începe tăierea. Nu efectuați presiuni asupra ferăstrăului, lăsați timp îndelungat pentru efectuarea tăierii.

Țineți ferăstrăul cu ambele mâini de la cele două minere. El poate fi folosit astfel cu ușurință.

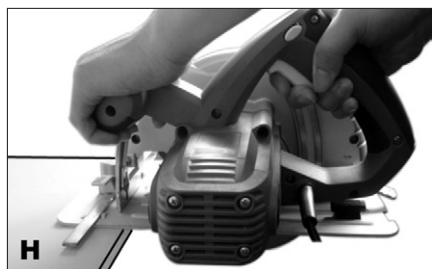

Pornire și oprire (I)

! Înainte de a cupla fișea cablului electric unei prize controlați funcționarea întrerupătorului - întrerupător după apăsarea trebuie să revină în poziția decuplată (OFF)

Pentru a preveni pornirile nedorite, aparatul este dotat cu un buton de siguranță.

Ferăstrăul poate fi pornit prin apăsarea butonului de siguranță (2), iar apoi apăsați comutatorul de pornire/oprire (1).

Ferăstrăul se va opri dacă încetați apăsarea pe comutatorul de oprire/pornire.

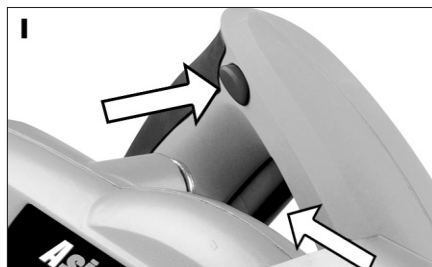

Aspirare

Fixați aspiratorul exact pe ștuțul aspiratorului sau pe elementul de reducere.

Dacă este necesar, montați pe ștuț un element de reducere (3).

Vă recomandăm să folosiți un aspirator industrial.

Aspirator de praf utilizați întotdeauna, dacă este posibil, ca să fie praf în aer minimalizat, produs prin tăiere.

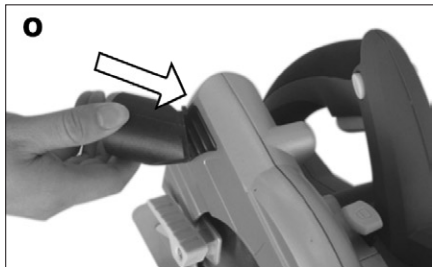

Folosirea generatorului de laser (J)

! Niciodată nu vă uitați direct în raza laserului și nu ațintiți raza laserului spre o altă persoană.

Generatorul de laser se folosește pentru o tăiere precisă.

Pentru folosirea generatorului de laser, apăsați întrerupătorul laserului. Generatorul de laser va genera o lumină roșie pe piesa prelucrată. Ghidați tăietura sub unghi după raza roșie.

Praful din ferăstrău poate bloca raza laserului, de aceea generatorul de laser trebuie curățat regulat.

Dacă opriți aparatul, opriți și laserul. Laserul nu se oprește automat.

Atenție!

Acest produs utilizează laser de clasa 2. Reparație poate executa numai personalul din serviciul calificat.



Schimbarea și curățarea periiilor de carbon

Periile de carbon necesită control permanent.

Demontați dispozitivul pentru periile de carbon (6) și curățați periile de carbon.

Periile de carbon se uzează cu timpul și necesită înlocuire concomitentă.

Fixați dispozitivurile pentru periile de carbon (6).

După fixarea periiilor de carbon lăsați aparatul să funcționeze în gol timp de 5 minute.

! Folosiți doar perii de carbon corespunzătoare.

Curățați regulat deschizăturile de aerisire.

Nu turnați niciodată lichid de curățare sau ungeri în ferăstrăul în funcțiune.

Sfaturi pentru tăiere:

1. Lemnul se va tăia cu partea proeminentă orientată spre jos, pentru a atinge o tăietura dreaptă. Având în vedere că ferăstrăul taie în sus, este puțin probabil ca partea inferioară a lemnului să se fărâmițe.

2. Niciodată nu pormiți ferăstrăul dacă discul de tăiere se atinge de piesa de lucru.

3. Înainte de tăiere așteptați până când ferăstrăul atinge turația maximă.

4. Un disc de tăiere ascuțit va practica o suprafață de tăiere mai curată și prelungeste durata de viață a ferăstrăului. Un disc de tăiere tocit poate cauza suprasolicitatea motorului, reacțiune și descărcarea mai rapidă. Pentru obținerea tăieturii curate, mențineți linia tăieturii directă și vitează de împingere constantă.

5. Înainte de a ridica ferăstrăul sau de a înlătura piesa tăiată, așteptați până când discul se oprește în totalitate.

6. Încuietoarea de siguranță cu care este prevăzut ferăstrăul ajută la obținerea unor tăieri drepte și stabile chiar și în cazul prelucrării unor piese mai voluminoase. Nu uitați să fixați lemnul înainte de tăiere, pentru a preveni reacțiunea ferăstrăului.

7. La tăiere folosiți întotdeauna mască de protecție și protejați urechi.

8. Utilizați în principiu discuri recomandate.

Tăierea unor deschizături

Procedeele se poate aplica atunci când este necesară practicarea unor caneluri în lemn, fără tăiere laterală. Fiți precaut înainte de a începe tăierea.

1. Înclinați ferăstrăul înainte, astfel încât să aibă un contact ferm cu piesa de lucru, dar discul de tăiere să nu atingă lemnul.

2. Cu ajutorul mânerului capacului translatabil trageți jos capacul pentru a descoperi discul de tăiere.

3. Lăsați în jos ferăstrăul, astfel încât aproape să atingă lemnul.

4. Slăbiți capacul translatabil al discului de tăiere.

5. Prindeți ferăstrăul cu ambele mâini și puneți în funcțiune. Înclinați ferăstrăul încet, astfel încât discul de tăiere să atingă lemnul.

6. Țineți ferăstrăul în contact cu lemnul. Continuați înclinarea ferăstrăului până când ferăstrăul se va rezema pe lemn iar discul de tăiere se rotește liber.

7. Finalizați tăierea deschizăturii printr-o mișcare înainte.

8. Niciodată nu mișcați spre înapoi ferăstrăul. Înainte de a extrage ferăstrăul din deschizatură, așteptați până când se oprește în totalitate.

CURĂȚIRE SI INTRETINERE

! Înaintea curățării și întreținerii, scoateți întotdeauna din priză cablul de alimentare al aparatului.

Instalația dumneavoastră nu necesită nici o gresare sau întreținere ulterioară. Nu conține nici un fel de părți reparabile de către dumneavoastră.

Pentru curățarea utilajului dumneavoastră, nu utilizați niciodată apa sau substanțe chimice de curățat. Ștergeți-l cu o țesătură uscată.

Mențineți curate ramele ventilatoarelor.

Dacă observați scânteii slabe în carcasa ventilatoarelor, acest fenomen este ceva normal și nu avariază utilajul dumneavoastră. În cazul unei intensificări pronunțate a producerii de scânteii, se pune problema unei defecțiuni.

Nu folosiți niciodată pentru curățarea vreunei părți a utilajului obiecte tari ascuțite sau abrazive.

Păstrarea aparatului, dacă nu este folosit timp mai îndelungat

Nu păstrați aparatul într-un loc cu temperatură ridicată.

Dacă este posibil, păstrați dispozitivele în locuri cu temperatură și umiditate constantă.

DATE TECHNICE

Tensiune nominală	230 V
Frecvență	50 Hz
Putere	1500 W
Turație în gol	5000 min ⁻¹
Adâncimea tăierii	ø190xø30x2,5 mm
Adâncimea maximă a tăierii	66 mm/47 mm
Mărimea unghiurilor diagonale	0-45°
Greutatea	4,4 kg
Clasa de protecție	□ / II

Gradul de presiune acustică măsurat după norma EN 60745:

LpA (presiunea acustică)	96 dB (A)	KpA=3
LWA (puterea acustică)	107 dB (A)	KwA=3

Luați măsuri pentru protecție împotriva zgomotului. Utilizați protecția auzului, întotdeauna când presiunea acustică depășește nivelul de 85 dB (A)

Valoarea efectivă măsurată a accelerației conform normei EN 60745:

$$4,24 \text{ m/s}^2 \quad K=1,5$$

Modificări rezervate!

OCROTIREA MEDIULUI ÎNCONJURĂTOR PRELUCRAREA DEȘEURILOR



Utilajele electrice, anexele și ambalajele ar trebui să fie returnate pentru o revalorificare care să nu dăuneze mediului înconjurător.

Nu aruncați aparatul electric la deșeurile casnice!

Conform directivei europene WEEE (2002/96/ES) cu privire la instalațiile electrice și electronice vechi și aproximarea acestora în legislațiile naționale, predați instrumentele electrice nefolosibile la magazin cu ocazia cumpărării unor aparate asemănătoare sau la centrele de colectare accesibile destinate colectării și lichidării aparatelor electrice. Aparatura electrică astfel predată va fi adunată, demontată și trimisă spre

o revalorificare, astfel încât să nu afecteze mediul înconjurător.

Produsul îndeplinește exigențele regulamentului RoHS (2002/95/EC)

GARANTIE

Condițiile de garanție se a a în documentul alăturat.

Data fabricației

Data fabricației se poate citi din codul de fabricație situat pe eticheta produsului. Formatul codului de fabricație este AAAA-CCCC-DD-HHHHH unde CCCC este anul și DD este luna fabricației.

DECLARAȚIE DE CONFORMITATE

Societatea WETRA-XT, Grup s.r.l., declară că produsul AE5KR150LG a fost verificat de către o persoană autorizată –în unitatea de verificare , în conformitate cu directivele EU, și corespunde normelor și standardelor de siguranță, ale EMC și ND.

2006/95/EC -

LVD (Low Voltage directive for hand machines)

2004/108/EC

(Electromagnetic compatibility directive)

98/37/EC - MD (Machinery safety directive)

Pentru verificarea corespunderii am utilizat standardurile tehnice de mai jos:

EN 60745-1

EN 60745-2-5

EN 55014-1

EN 55014-2

EN 61000-3-2

EN 61000-3-3

EN 60825-1



Alexandr Herda, general director

WETRA-XT, Grup s.r.l.,
Str. Despot Vodă no.21,
sector 2, Bucharest,
postal code no. 020 652,
Romania

data: 08/2008

ZÁRUČNÍ LIST - CZ

Záruční podmínky

1. Na uvedený výrobek zn. ASIST poskytuje spol. Wetra - XT, ČR s.r.o. **24 měsíců** záruku od data prodeje.
2. Tato záruka zahrnuje bezplatnou opravu nebo výměnu vadných - poškozených částí.
3. Vzhledem k tomu, že nářadí ASIST je určeno pouze pro domácí – hobby použití, výrobce ani dovozce nedoporučují používat toto nářadí v extrémních podmínkách a pro podnikatelskou činnost.
4. Záruka nemůže být uplatněna na škody a závady zaviněné neodborným zacházením, přetížením, použitím nesprávného příslušenství, mechanickým poškozením, zásahem nepovolané osoby a přirozeným opotřebením. Záruka se také nevztahuje na poškození z důvodu jiného použití výrobku, než na jaký je určen.
5. Dovozece ani prodejce neodpovídají za škody způsobené neodborným zacházením a obsluhou s tímto výrobkem.
6. V případě uplatnění reklamace je třeba předložit doklad, kterým zákazník prokáže zakoupení výrobku, kde musí být vyznačeno: datum prodeje, typové označení výrobku, sériové číslo, razítko prodejny a podpis prodávajícího.
7. Z důvodu rychlejšího vyřízení reklamace a snadnější identifikaci výrobku doporučujeme nechat si vyplnit záruční list, který je součástí průvodní dokumentace. Nářadí zasílejte do záruční opravy s vloženým dokladem o zakoupení výrobku (eventuálně kopii). Z výše uvedených důvodů doporučujeme přiložit vyplněný záruční list. Výrobek zasílejte v pevném obalu (doporučujeme původní obal uzpůsobený přímo na výrobek), zabráníte tím případnému poškození při transportu.
8. Reklamaci uplatněte u prodejce, kde jste výrobek nebo nářadí zakoupili.
9. Záruční doba se prodlužuje o dobu, po kterou je výrobek nebo nářadí v záruční opravě.
10. Pokud bude servisním technikem při kontrole reklamovaného výrobku zjištěno, že závada byla způsobena nesprávným použitím výrobku a reklamace bude tudíž zamítnuta, bude oprava provedena na náklady majitele výrobku, a to pouze v případě pokud o ni požádá.



11. Společnost WETRA-XT, ČR s.r.o. (dovozece) nabízí zákazníkům možnost prodloužení záruky až na 36 měsíců. K získání nároku na tuto prodlouženou záruku nad rámec zákonné záruční doby (24 měsíců) je nutné splnit následující podmínky:
 - a) Před vypršením zákonné záruční lhůty si nechat výrobek bezplatně prohlédnout v autorizovaném servisu. Výrobek musí být doručen do servisního střediska nejdříve po 21-ti měsících od data nákupu (tedy 3 měsíce před skončením záruční doby) a nejpozději v poslední den zákonné záruční doby.
 - b) K této bezplatné záruční prohlídce za účelem prodloužení záruční doby je zákazník povinen se prokázat originálem tohoto záručního listu potvrzeného prodejcem. V záručním listu musí být čitelně uvedeno datum koupe výrobku, typové označení a sériové číslo výrobku. Současně se záručním listem je nutné předložit originál stvrzenky o koupi zboží.
 - c) Výrobek musí být doručen k servisní prohlídce čistý a kompletní tž. včetně všech součástí a příslušenství.
 - d) Po provedení servisní prohlídky bude zákazníkovi v záručním listu potvrzen nárok na bezplatnou prodlouženou záruku o jeden rok.

Výrobek:

Typ:

Seriové číslo:

Razítko a podpis:

Datum prodeje:

Záznamy opravy:

Bez předložení dokladu o zakoupení výrobku nebude na případné reklamace brán zřetel !

Vyrobeno pro **WETRA-XT Group** v P.R.C..

Sběrné místo pozáručního servisu, dovozce:

WETRA-XT, ČR s.r.o.
Náchodská 1623
Praha 9, Horní Počernice

ZÁRUČNÍ LIST - SK

Záručné podmienky

1. Na uvedený výrobok zn. ASIST poskytuje spol. Wetra - XT, SR s.r.o. **24 mesiacov** záruku od dátumu predaja.
2. Táto záruka zahŕňa bezplatnú opravu alebo výmenu chybných - poškodených častí.
3. Vzhľadom k tomu, že náradie ASIST je určené výhradne pre domáce – hobby použitie, výrobca ani dovozca nedoporučujú používať toto náradie v extrémnych podmienkach a pre podnikateľskú činnosť.
4. Záruka sa nevzťahuje na škody a závady zavinené neodborným zaobchádzaním, preťažením, použitím nesprávneho príslušenstva, mechanickým poškodením, zásahom nepovolanej osoby a prirodzeným opotrebením. Záruka sa taktiež nevzťahuje na poškodenia z dôvodu iného použitia výrobku, než na aký je určený.
5. Dovozca ani predajca nezodpovedajú za škody spôsobené neodborných zaobchádzaním a obsluhou s týmto výrobkom.
6. V prípade uplatňovania reklamácie je nutné predložiť doklad o zakúpení výrobku, kde musí byť vyznačený dátum predaja, typové označenie výrobku, číslo série, razítko predajne a podpis predávajúceho.
7. Z dôvodu čo najskoršieho vybavenia reklamácie a jednoduchšej identifikácie výrobku doporučujeme nechať si vyplniť záručný list, ktorý je súčasťou sprievodnej dokumentácie. Náradie zasielajte do záručnej opravy s vloženým dokladom o zakúpení výrobku (prípadne kópiu dokladu). Z vyššie uvedených dôvodov doporučujeme priložiť vyplnení záručný list. Výrobok zasielajte v pevnom obale, (doporučujeme pôvodný obal ktorý je prispôsobený na veľkosť a tvar výrobku) zabránite tým prípadnému poškodeniu pri preprave.
8. Reklamáciu uplatňujte u predajcu, kde ste výrobok alebo náradie zakúpili.
9. Záručná doba sa predlžuje o dobu, počas ktorej je výrobok alebo náradie v záručnej oprave.
10. Pokiaľ bude servisním technikom pri kontrole reklamovaného výrobku zistené, že závada bola spôsobená nesprávnym použitím výrobku a reklamácia bude tým pádom zamietnutá, bude oprava prevedená na náklady majiteľa výrobku, a to iba v prípade ak o to požiada.



11. Spoločnosť WETRA-XT, SR s.r.o. (dovozca) ponúka zákazníkom možnosť predĺženia záruky až na 36 mesiacov. K získaniu nároku na túto predĺženú záruku nad rámec zákonnej záručnej doby (24 mesiacov) je nutné splniť nasledujúce podmienky:
 - a) Pred vypršaním zákonnej záručnej lehoty si nechať výrobok bezplatne prehliadnúť v autorizovanom servise. Výrobok musí byť doručený do servisného strediska najskôr po 21 mesiacoch od dátumu nákupu (teda 3 mesiace pred skončením záručnej doby) a najneskôr v posledný deň zákonnej záručnej doby.
 - b) Pri tejto bezplatnej záručnej prehliadke za účelom predĺženia záručnej doby je zákazník povinný sa prekázať originálom tohoto záručného listu potvrdeného predajcom. V záručnom liste musí byť čitateľne uvedený dátum kúpy výrobku, typové označenie a sériové číslo výrobku. Súčasne zo záručným listom je nutné predložiť originál dokladu o zakúpení výrobku.
 - c) Výrobok musí byť doručený k servisnej prehliadke čistý a kompletný t.j. včítane všetkých súčastí a príslušenstva.
 - d) Po prevedení servisnej prehliadky bude zákazníkovi v záručnom liste potvrdený nárok na bezplatnú predĺženú záruku o jeden rok.

Výrobok:

Typ:

Sériové číslo:

Razítko a podpis:

Dátum predaja:

Záznamy opravovne:

Bez predloženia dokladu o zakúpení výrobku, nebude na prípadné reklamácie braný zreteľ !

Vyrobené pre **WETRA-XT Group** v P.R.C.. .

Zberné miesto pozáručného servisu, dovozca: :

WETRA – XT, SR s.r.o.
Nám. A. Hlinku 36/9
017 01 Považská Bystrica

JÓTÁLLASI BIZONYÍTVÁNY - H

A jótállási feltételek.

1. Az adott ASIST márkájú termékre a Wetra – XT, HU Kft. társaság **24 hónap** garanciát nyújt az értékesítés napjától számítva.
2. E garancia tartalmazza a hibás - sérült részek térítés mentes javítását, illetve cseréjét.
3. Figyelemmel arra, hogy az ASIST szerszámok házi – hobbi célra vannak tervezve, sem a gyártó, sem az importőr nem ajánlják a szerszámokat szélsőséges feltételek közt, magas igénybevétel mellett használni.
4. A garancia nem vonatkozik olyan meghibásodásokra és károokra, amelyeket szakszerűtlen használat, vagy túlterhelés okozott, továbbá a nem megfelelő tartozékok használata, mechanikus sérülés vagy avatatlan személy beavatkozása okozott, illetve a természetes elhasználódásra. A garancia szintén nem vonatkozik a termék, az eredeti rendeltetésétől eltérő, más célra való használatából származó sérülésre.
5. Sem az importőr, sem az értékesítő nem felel a szakszerűtlen használat és kezelés okozta károkért.
6. A reklamáció érvényesítése esetén be kell mutatni azt a bizonylatot, amellyel az ügyfél igazolja a termék megvásárlását. A bizonylaton szerepelnie kell a következőknek: eladás dátuma, a termék típusjelölése, sorozatszám, az értékesítőhely pecsétje és az eladó aláírása.
7. A reklamáció lehető leggyorsabb intézése érdekében, valamint a termék egyszerű azonosítása céljából ajánljuk a garanciális levél kitöltését, amely a kíséző dokumentáció része. A szerszámokat garanciális javításra, együtt a rendszeren kitöltött beszerzési bizonylattal (esetleg ennek másolatával) együtt küldjük. A fenn említett okokból ajánljuk mellékelni a garanciális levelet is. A terméket kemény csomagolásban kérjük küldeni (legjobb ha az eredeti csomagolásban, amely megfelel a termék alakjának és méretének), hogy meggátoljuk a sérülését a szállítási folyamán.
8. A reklamációt annál az értékesítőnél kell érvényesíteni, ahol termék, vagy a szerszám megvásárlásra került.
9. A jótállási idő meghosszabbodik azzal az idővel, amely alatt a berendezés, vagy a szerszám javítás alatt volt.
10. Ha a reklamált termék ellenőrzése során megállapítást nyer, hogy a meghibásodást a termék helytelen használata okozta és ezért a reklamáció elutasításra kerül, a javítás költségeit a termék tulajdonosa köteles megfizetni, amennyiben kéri a javítást.



11. A WETRA-XT, HU KFT. társaság (importőr) ügyfelei számára akár 36 hónapra növeli a garanciális időszakot. A törvény által meghatározott garanciális időn (24 hónap) felüli meghosszabbított garanciára való jogosultság megszerzéséhez a következő feltételeket kell teljesíteni:
 - a) A törvény által meghatározott garanciális idő lejártá előtt szakszervizben átnézetni a terméket, amit ingyen biztosítunk. A terméket leghamarabb a vásárlás napjától számítot 21 hónap elteltével (azaz 3 hónappal a garanciális idő lejártá előtt) és legkésőbb a törvény által meghatározott garanciális idő utolsó napján kell eljuttatni a szervizközpontba.
 - b) A garanciális idő meghosszabbítása érdekében elvégzett ingyenes garanciális ellenőrzésnél az ügyfél köteles bemutatni ezen garancialevél eladó által igazolt eredeti példányát. A garancialevélben olvashatóan szerepelnie kell a termék vásárlása időpontjának, a termék típusjelölésének és sorozatszámának. A garancialevél mellett be kell mutatni a termék megvásárlását igazoló bizonylat eredetijét.
 - c) A terméket tisztán és komplett állapotban, azaz az összes alkatrészsel és tartozékkal együtt kell átadni az ellenőrzésre.
 - d) A szervizben elvégzett ellenőrzés után az ügyfél számára a garancialevélben igazoljuk az egy évig tartó ingyenes meghosszabbított garanciára való jogosultságát.

Termék:

Típus:

Sorozatszám:

Bélyegző és aláírás:

Eladás dátuma:

Szervis bejegyzése:

A beszerzési bizonylat benyújtása nélkül, az esetleges reklamációk nem lesznek figyelembe véve !!!

A **WETRA-XT Group** részére gyártva P.R.C.-ben.

A garancián túli javítások gyűjtőhelye, importőr:

**Wetra-XT, HU Kft. ,
2330 Dunaharaszti
Ipari park északi terület Pf.:62
(V&T logisztikai központ)**

CERTIFICAT DE GARANTIE - RO

Produsul:.....
Serie:.....

Model:.....

TERMEN DE GARANTIE 24 luni

Achitat cu factura nr:.....
Vindut prin.....
Adresa.....

Data vanzarii:.....
Din data de
Tel.....

In conformitate cu prevederile legale in vigoare, SC.WETRA-XT GRUP SRL, garanteaza ca produsele comercializate corespund documentelor de calitate ale furnizorului extern si standarelor inscrite in buletinele de incercari / certificatele tip existente la sediul firmei. S-a efectuat proba de functionare a aparatului, s-au predate instructiunile de instalare, utilizare si intretinere – in limba romana, toate accesoriile, s-a prezentat modul de utilizare si s-a predata aparatul in perfecta stare de functionare ; s-a verificat corectitudinea datelor inscrite in certificatul de garantie.

Drepturile consumatorului sunt in conformitate cu O.G. 21/92 si H.G. 394/95 in vigoare la data cumpararii.

Durata medie de utilizare a aparatului este de 3 ani.

ATENȚIE !

Produsele au fost concepute si fabricate pentru a fi utilizate **EXCLUSIV** in scopuri casnice, nu sunt garantate pentru activitati profesionale (ateliere specializate, servicii catre populatie, restaurante, etc).

CUMPARATOR:		Am luat cunostinta de modul correct de utilizare al aparatului si de clauzele de garantie.
ADRESA :		
CALITATE :		Semnatura client :
TELEFON :		

Semnatura si stampila vinzatorului: _____

Importator: SC WETRA-XT Grup SRL

Str. Despot Voda no.21, sector 2, Bucharest,
postal code no. 020 652, Romania



Semnatura si stampila importatorului: _____

Fabricat în P.R.C. pentru grupul **WETRA-XT**.

CONDITII DE GARANTIE:

- In cazul solicitarilor de reparatii in garantie, cumparatorul este obligat sa prezinte **certificatul de garantie** impreuna cu **chitanta / factura originala** de cumparare a aparatului.
- Perioada de garantie acordata de fabricant pentru aparatele mentionate pe factura / chitanta de functionare este de **24 luni** si decurge dela data cumpararii.
- Garantia nu se extinde asupra accesoriilor si consumabilelor produselor, precum nici asupra tuturor ansamblurilor casabile ci intra in componenta produselor achizitionate.Deasemeni garantia nu acopera lipsa unui accesoriu sau parti a produsului, lipsa constatata dupa achizitionarea acestuia.
- Durata termenului de garantie se prelungeste cu timpul scurs de la data la care consumatorul a reclamat defectarea produsului si pina la data repunerii acestuia in stare de functionare.
- Deteriorari de genul zgirieturilor sau rupturilor elementelor demontabile sau nedemontabile, care nu au fost aduse la cunostinta vinzatorului in momentul achizitionarii, nu intra in garantie.

PIERDEREA GARANTIEI :

Garantia se pierde la indeplinirea oricareia dintre conditiile de mai jos:

- Neprezentarea la solicitarea reparatiei a chitantei / facturii originale de cumparare a produsului, insotita de prezentul certificate de garantie avind toate rubricile completate.
- Nerespectarea de catre cumparator a conditiilor de transport , manipulare, instalare, utilizare si intretinere precizate in prospectele si instructiunile ce insotesc produsul la livrare si de care cumparatorul a luat cunostiinta.
- Constatarea de catre specialistii firmei a faptului ca defectul reclamat se datoreaza vinei cumparatorului.
- Incredintarea produsului spre a fi reparat altor persoane / firme neautorizate.
- Utilizarea produsului in alt regim decit cel casnic, pentru activitati profesionale ca: spalatorii auto, ateliere specializate, firme de prestari servicii catre populatie, etc.
- Modificarea/ desigilarea aparatului de catre persoane necalificate / neautorizate.
- Constatarea ca, din vina clientului, seria de pe produs este stearsa.

IMPORTANT !

Reparatiile nerecospunzatoare efectuate asupra apartului pot afecta securitatea acestuia si pot produce defectiuni iremediabile. Pentru a evita aceste situatii, recomandam efectuarea oricaror reparatii / verificari in exclusivitate la centrele autorizate de catre IMPORTATOR.

Adrese SERVICE pentru perioada de garantie si post garantie :

Localitate	Denumire firma	Adresa	Tel / Fax
Bacau	SC GEFINA SRL	STR.VICTOR BABES NR16 ONESTI	Tel:0234-320749
Bacau	SC MENTOR ELECTRIC SRL	STR. 9 MAI NR. 21	Tel:0234-531938 , Fax:0234-546728
Baia Mare	SC ONEDIN SRL	STR.FLORILOR nr. 3/78	Tel:0262-221016 , Tel-Fax:0262-224850
Brasov	SC AUSTRIA GENERAL INVEST SRL	Bdul.SATURN 32	Tel/Fax:0268-311360, 326606 Mobil:0722516816
Bucuresti	SC AUSTRIA GENERAL INVEST SRL	Bdul.Dimitrie Pompei nr. 8, cladirea FEPEP – sector 2	Tel/Fax:021-2427636
Buzau	SC ELECTRONICA ELVO SRL	Bdul.Unirii bl.126 ap.1 parter	Tel:0238-712522
Carei	PF PASZTI MIHAI	Str.Mihai Viteazu nr. 13 bl.MV13 ap12	Tel:0261-861018
Cluj Napoca	TELEZIMEX SA	Str.Izlazului nr.18	Tel:0264-425250 , Fax:0264-425106
Constanta	SC DIMOS IMPEX SRL	Str.Bucuresti 26A	Tel:0241-690277, 692417 Fax: 0241-548211
Craiova	SC STITECH SRL	Str.Craiovită Noua bl.15 parter	Tel:0251-414854
Craiova	SC ELECTRONICA SERVICE AV SRL	Str.Bazlac nr. 8	Tel:0251-546562
Galati	SC AMARDI SRL	Str.Traian nr. 64 bl.G parter	Tel:0236-312200 , Fax:0236-312648
Iasi	SC SAT SRL	Str.Stefan cel Mare 11-13	Tel:0232-264389 , Fax:0232-214621
Onesti	SC GEFINA SRL	Str,Victor Babes nr. 16	Tel:0234-320749
Oradea	SC UMISERV 13 SRL	Str.Pitestiilor nr. 16	Tel:0259-420000
Pitesti	SC BRIDEL SRL	Str.Pictor Nicolae Grigorescu Complex 2 Cocosi	Tel:0248-218218 , Fax:0248-215450
Pitesti	SC SERVICE PLUS SRL	Cartier Trivale bl.P1 sc.B parter	Tel:0248-271616
Ploiesti	SC DIADVOX SRL	Str.Jepilor nr. 2	Tel:0244-593251
Sibiu	SC HOBBY ELECTRONICE SRL	Str.9 MAI nr. 35	Tel:0269-241141
Suceava	SC CRISTOFAN SRL	Str.Mihai Viteazu 37	Tel:0744272683
Tg.Mures	SC EURANIS SERVICE SRL	Bdul.1948 nr. 23B	Tel:0265-262509
Tg.Mures	SC ALTISAN SERVICE TEAM SRL	Piata BOLYAI nr. 9 ap. 2	Tel:0265-266445
Timisoara	SC SERVICE SOLUTIONS SRL	Str.Mircea cel Batrin 24	Tel:0256214877

REPARATII EFECTUATE IN PERIOADA DE GARANTIE:

DATA INTRARII	DATA IESIRII	CONSTATARI	REMEDIERI	LUCRATOR	SEMNATURA CLIENT



11. Compania WETRA-XT Grup SRL (importator) ofera clientilor sai posibilitatea de extindere a garantiei pana la **36 luni** . Pentru a beneficia de aceasta garantie extinsa in detrimentul celei statuate (de 24 de luni) este necesar sa se indeplineasca urmatoarele conditii:
- inaintea expirarii perioadei de garantie statuate produsul trebuie evaluat gratuit de catre un service autorizat. Acest lucru se va realiza incepand de la implinirea a 21 de luni de la data cumpararii, adica cu 3 luni inaintea expirarii termenului de garantie statuate, pana in ultima zi a acesteia.
 - Pentru aceasta inspectie in scopul obtinerii perioadei de garantie extinse, clientul este obligat sa faca dovada detinerii certificatului original de garantie statuate eliberat de catre vanzator. In certificatul de garantie trebuie specificat in mod lizibil data cumpararii, modelul si seria produsului. In acelasi timp impreuna cu certificatul de garantie trebuie prezentat factura sau bonul fiscal in original aferente produsului.
 - Produsul trebuie prezentat examinarii de catre service curat si complet, adica cuprinzand toate piesele si accesoriile aferente.
 - Dupa vizita clientului la service-ul autorizat, cu acceptul acestuia si indeplinind conditiile de mai sus va fi confirmata extinderea gratuita a garantiei cu inca un an.

	CZ- Seznam částí	SK- Zoznam částí	H - Reszek jegyzéke	RO- Lista componentelor
no.	Název	Názov	Elnevezés	Denumire
1	Ochranný prvek kabelu	Ochranný prvok kábla	A kábel védőeleme	Elementul protector al cablului
2	Přípojný kabel	Pripájaní kábel	Csatlakozókábel	Cablu de alimentare
3	Šroub	Skrutka	Csavar	Șurub
4	Rukojeť	Rukoväť	Markolat	Mâner
5	Šroub	Skrutka	Csavar	Șurub
6	Šroub	Skrutka	Csavar	Șurub
7	Indukční cívka	Indukčná cievka	Indukciós tekercs	Bobină de inducție
8	Kondenzátor	Kondenzátor	Kondenzátor	Condensator
9	Deska plošných spojů	Doska plošných spojov	A nyomtatottáramkör-lap	Placa de circuit imprimat
10	Vypínač	Vypínač	Kapcsoló	Înterupător
11	Rukojeť	Rukoväť	Markolat	Mâner
12	Šroub	Skrutka	Csavar	Șurub
13	Přípojka	Přípojka	Csatlakozás	Racord
14	Svorka kabelu	Svorka kábla	A kábel csiptetője	Clema cablului
15	Kryt	Kryt	Köpeny	Carcasă
16	Pouzdro	Púzdro	Tok	Carcasă
17	Držák uhlíků	Držiak uhlíkov	Kefetartó	Suport perie
18	Uhlíky	Uhlíky	Szénkefe	Perie de cărbune
19	Šroub	Skrutka	Csavar	Șurub
20	Kryt	Kryt	Köpeny	Carcasă
21	Plášť	Plášť	Köpeny	Carcasă
22	Štítek	Štítok	Címke	Etichetă
23	Pružná podložka	Pružná podložka	Rugalmas alátét	Șaibă elastică
24	Podložka	Podložka	Alátét	Șaibă
25	Štítek	Štítok	Címke	Etichetă
26	Stator	Stator	Szator	Stator
27	Příruba	Príruba	Perem	Margine
28	Objímka ložiska	Objímka ložiska	Csapágyfoglatat	Cadru rulment
29	Ložisko	Ložisko	Csapágy	Rulment
30	Pouzdro	Púzdro	Tok	Carcasă
31	Šroub	Skrutka	Csavar	Șurub
32	Rotor	Rotor	Rotorja	Rotorul
33	Štítek	Štítok	Címke	Etichetă
34	Objímka na odsátí prachu	Objímka na odsávanie prachu	Foglatat a por elszívásához.	Fanta de evacuare a prafului
35	Kryt	Kryt	Köpeny	Carcasă
36	Šroub	Skrutka	Csavar	Șurub
37	Podložka	Podložka	Alátét	Șaibă
38	Opěrná deska	Oporná doska	Támasztó lap	Placă de reazem
39	Řezný kotouč	Rezný kotúč	Vágókorong	Disc de tăiere
40	Šroub	Skrutka	Csavar	Șurub
41	Příruba	Príruba	Perem	Margine
42	Zajišťovací páka	Zaistovacia páka	Biztosítókar	Mâner de asigurare
43	Pružina	Pružina	Rugó	Arc
44	Kryt	Kryt	Köpeny	Carcasă
45	Pružina	Pružina	Rugó	Arc
46	Kryt	Kryt	Köpeny	Carcasă
47	Šroub	Skrutka	Csavar	Șurub
48	Ochranný kryt převodů	Ochranný kryt prevodov	Védőpajzs	Scut protector
49	Pružná podložka	Pružná podložka	Rugalmas alátét	Șaibă elastică
50	Ložisko	Ložisko	Csapágy	Rulment
51	Hnací hřídel	Hnací hriadeľ	Tengely	Ax motor
52	Kolík	Kolík	Pálcika	Betișor

CZ- Seznam částí		SK- Zoznam částí	H - Reszek jegyzéke	RO- Lista componentelor
no.	Název	Názov	Elnevezés	Denumire
53	Šroub	Skrutka	Csavar	Șurub
54	Šroub	Skrutka	Csavar	Șurub
55	Ozubené kolo	Ozubené koleso	Fogaskerék	Roată dintată
56	Držák	Držiak	Tartó	Suport
57	Ložisko	Ložisko	Csapágy	Rulment
58	Kryt	Kryt	Köpeny	Carcasă
59	Zajišťovací páka	Zaist'ovacia páka	Biztosítókar	Măner de asigurare
60	Šroub	Skrutka	Csavar	Șurub
61	Vymezovací vložka	Vymedzovacia vložka	Távtartó alátét	Saibă de distanțare
62	Pružina	Pružina	Rugó	Arc
63	Gumová podložka	Gumová podložka	Gumialátét	Șaibă de cauciuc
64	Držák	Držiak	Tartó	Suport
65	Nit	Nit	Szegecs	Ață
66	Otočný regulátor	Otočný regulátor	Forgó szabályzó	Reglaj rotativ
67	Maticice	Matica	Anyacsavar	Piuliță
68	Zajišťovací páka	Zaist'ovacia páka	Biztosítókar	Măner de asigurare
69	Podložka	Podložka	Alátét	Șaibă
70	Ukazatel	Ukazovateľ	Jelző	Indicator
71	Rameno	Rameno	Kar	Braț
72	Šroub	Skrutka	Csavar	Șurub
73	Základnová deska	Základová doska	Alaplap	Placă de bază
74	Šroub	Skrutka	Csavar	Șurub
75	Pouzdro	Púzdro	Tok	Carcasă
76	Imbusový klíč	Imbusový kľúč	Imbusulucs	Cheie imbus
77	Šroub	Skrutka	Csavar	Șurub
78	Rozpěrný pojistný kroužek	Rozpěrný poistný krúžok	Feszítő biztosító karika	Inel de siguranță de întindere
79	Zajišťovací páka	Zaist'ovacia páka	Biztosítókar	Măner de asigurare
80	Maticice	Matica	Anyacsavar	Piuliță
81	Nit	Nit	Szegecs	Ață
82	Držák	Držiak	Tartó	Suport
83	Šroub	Skrutka	Csavar	Șurub
84	Opěrná deska	Oporná doska	Támasztó lap	Placă de reazem
85	Ložisko	Ložisko	Csapágy	Rulment
86	Šroub	Skrutka	Csavar	Șurub
87	Usměrnovací deska	Usmernovacia doska	Vezető lap	Panoul de îndrumare
88	Šroub	Skrutka	Csavar	Șurub
89	Šroub	Skrutka	Csavar	Șurub
90	Rovnoběžné vodítko	Rovnobežné vodítko	Párhuzamos vezető	Ghidaj paralel
91	Šroub	Skrutka	Csavar	Șurub
92	Kryt	Kryt	Köpeny	Carcasă
93	Laserový generátor	Laserový generátor	Lézergenerátor	Generatorul laserului
94	Šroub	Skrutka	Csavar	Șurub
95	Šroub	Skrutka	Csavar	Șurub
96	Opěrná deska	Oporná doska	Támasztó lap	Placă de reazem
97	Laserový usměrnovač	Laserový usmernovač	Lézeres irányzék	Ghidare laser
98	Šroub	Skrutka	Csavar	Șurub
99	Maticice	Matica	Anyacsavar	Piuliță
100	Kryt	Kryt	Köpeny	Carcasă
101	Tlačítko	Tlačidlo	Gomb	Buton
102	Vypínač laseru	Vypínač laseru	A lezer kapcsolója	interuptorul laserului

