

Asist®

JIG SAW 800W



AE5P80NL

AE5P80NL1

CZ – EL. PŘÍMOČARÁ PÍLA S LASEREM 800W	- Návod k obsluze	4 - 10
SK – EL. PRIAMOČIARÁ PÍLA S LASEROM 800W	- Návod na obsluhu	11 - 17
H – LÉSERES LYUK FŰRÉSZ 800W	- Kezelési utasítás	18 - 24
RO – FERĂSTRĂU PENDULAR CU LASER 800W	- Instrucțiuni de utilizare	25 - 31

SYMBOLS



Read operating instructions before use
Před prvním použitím si přečtěte návod k obsluze
Pred prvim použitím si prečítajte návod na použitie
Beüzemelés előtt olvassa el a használati utasítást
Cititi cu atentie instructiunile inainte de a folosi produsul



Warning
Nebezpečí
Nebezpečie
Figyelmeztetés
Atentie



Wear ear protection
Používejte ochranu sluchu
Používajte ochranu sluchu
Használjon fülvédőt
Folositi protectie fonica



Wear eye protection
Používejte ochranu zraku
Používajte ochranu zraku
Használjon védőszemüveget
Folositi ochelari de protectie



Wear dust mask
Používejte ochrannou dýchací roušku
Používajte ochrannú dýchaciu rúžku
Használjon porvédő maszkot
Folositi masca impotriva prafului



Double insulation
Dvojitá izolace
Dvojitá izolácia
Dupla szigetelés
Dubla izolare

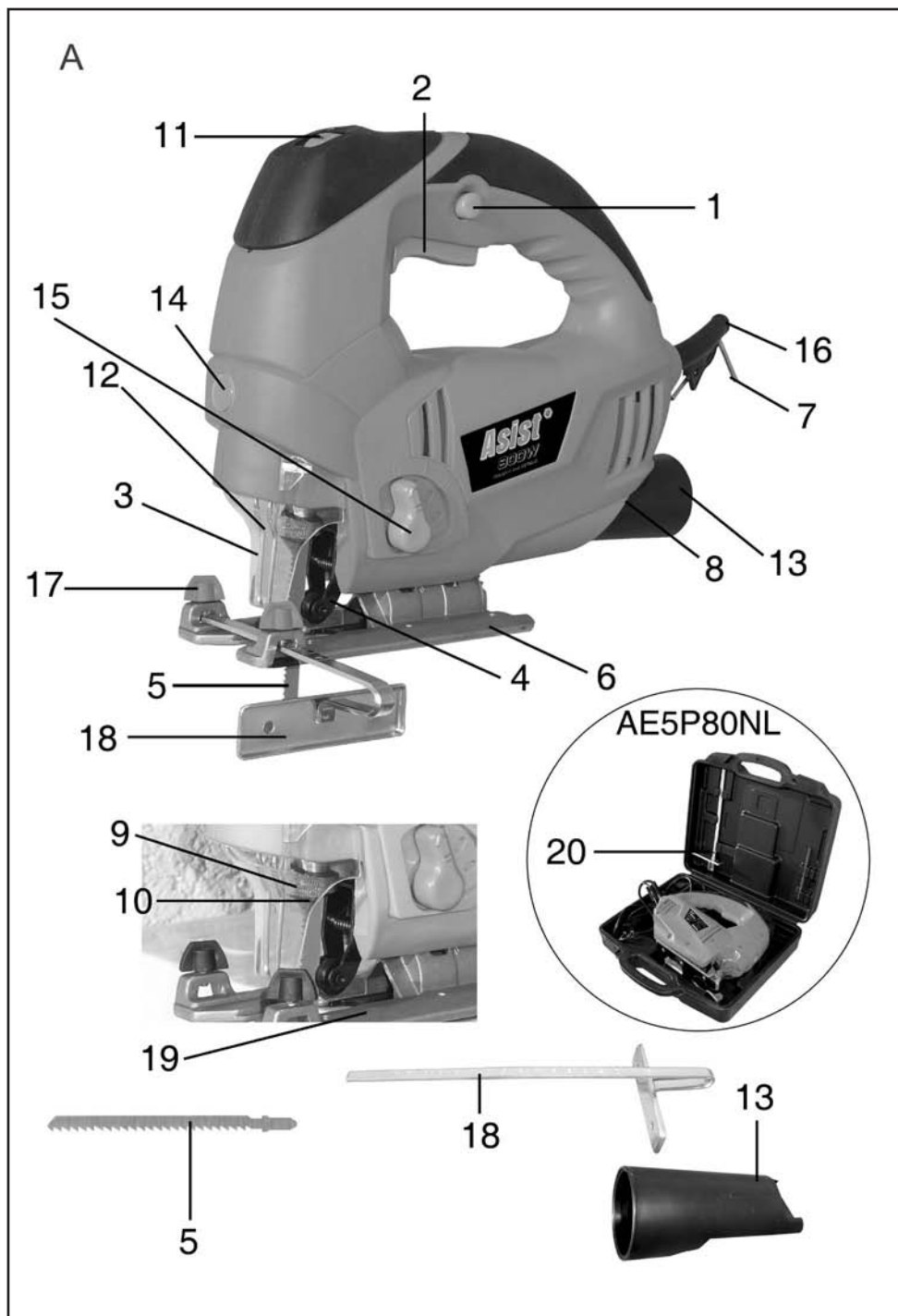

CZ

AE5P80NL, AE5P80NL1 - EL. PŘÍMOČARÁ PILA S LASEREM 800W

OBCENÉ BEZPEČNOSTNÍ POKYNY

Tyto bezpečnostní pokyny si pečlivě prostudujte, zapamatujte a uschovejte

UPOZORNĚNÍ: Při používání elektrických strojů a elektrického nářadí je nutno respektovat a dodržovat následující bezpečnostní pokyny z důvodů ochrany před úrazem elektrickým proudem, zraněním osob a nebezpečím vzniku požáru. Výrazem „elektrické nářadí“ je ve všech níže uvedených pokynech myšleno jak elektrické nářadí napájené ze sítě (napájecím kabelem), tak nářadí napájené z baterii (bez napájecího kabelu). Uschovejte všechna varování a pokyny pro příští použití.

1. Pracovní prostředí

- Udržujte pracovní prostor v čistém stavu a dobře osvětlen. Nepořádek a tmavá místa na pracovišti bývají příčinou úrazů. Uklíďte nářadí, které právě nepoužíváte.
- Nepoužívejte elektrické nářadí v prostředí s nebezpečím vzniku požáru nebo výbuchu, to znamená v místech, kde se vyskytují hořlavé kapaliny, plyny nebo prach. V elektrickém nářadí vzniká na komutátoru jiskření, které může být příčinou vznícení prachu nebo výparů.
- Při používání el. nářadí zamezte přístupu nepovolaných osob, zejména dětí, do pracovního prostoru! Budete-li vyrušováni, můžete ztratit kontrolu nad prováděnou činností. V žádném případě nenechávejte el. nářadí bez dohledu. Zabraňte zvířatům přístup k zařízení.

2. Elektrická bezpečnost

- Vidlice napájecího kabelu elektrického nářadí musí odpovídat síťové zásuvce. Nikdy jakýmkoliv způsobem neupravujte vidlici. K nářadí, které má na vidlici napájecího kabelu ochranný kolík, nikdy nepoužívejte rozvodky ani jiné adaptéry. Nepoškozené vidlice a odpovídající zásuvky osmí bezpečí úrazu elektrickým proudem. Poškozené nebo zamotané napájecí kabely zvyšují nebezpečí úrazu elektrickým proudem. Pokud je síťový kabel poškozen, je nutno jej nahradit novým síťovým kabelem, který je možné získat v autorizovaném servisním středisku nebo u dovozce.
- Vyvarujte se dotyku těla s uzemněnými předměty, jako např. potrubí, tělesa ústředního topení, sporáky a chladničky. Nebezpečí úrazu elektrickým proudem je větší, je-li vaše tělo spojeno se zemí.
- Nevystavujte elektrické nářadí dešti, vlhku nebo mokru. Elektrického nářadí se nikdy nedotýkejte mokrou rukou. Elektrické nářadí nikdy nevymějte pod tekoucí vodou ani ho neponořujte do vody.
- Nepoužívejte napájecí kabel k jinému účelu, než pro jaký je určen. Nikdy nenoste a neteletejte elektrické nářadí za napájecí kabel. Nevytahujte vidlici ze zásuvky tahem za kabel. Zabraňte mechanickému poškození elektrických kabelů ostrými nebo horkými předměty.
- El. nářadí bylo vyrobeno výlučně pro napájení střídavým el. proudem. Vždy zkontrolujte, že elektrické napětí odpovídá údajům uvedenému na typovém štítku nářadí.
- Nikdy nepracujte s nářadím, které má poškozený el. kabel nebo vidlici, nebo spadlo na zem a je jakýmkoliv způsobem poškozené.
- V případě použití prodlužovacího kabelu vždy zkontrolujte, že jeho technické parametry odpovídají údajům uvedeným na typovém štítku nářadí. Je-li elektrické nářadí používáno venku, použijte prodlužovací kabel vhodný pro venkovní použití. Při použití prodlužovacích bund je nutné je rozvinout, aby nedocházelo k přehřátí kabelu.
- Je-li elektrické nářadí používáno ve vlhkých prostorech nebo venku, je povoleno jej používat pouze, pokud je zapojeno do el. obvodu s proudovým chráničem ≤ 30 mA. Použití el. obvodu s chráničem /RCD/ snižuje riziko úrazu elektrickým proudem.
- Ruční el. nářadí držte výhradně za izolované plochy určené k uchopení, protože při provozu může dojít ke kontaktu řezacího či vrtačického příslušenství se skrytým vodičem nebo s napájecí šňůrou nářadí.

3. Bezpečnost osob

- Při používání elektrického nářadí buďte pozorní a ostražití, věnujte maximální pozornost činnosti, kterou právě provádíte. Soustřeďte se na práci. Nepracujte s elektrickým nářadím pokud jste unaveni, nebo jste-li pod vlivem drog, alkoholu nebo léků. I chvilková nepozornost při používání elektrického nářadí může vést k vážnému poranění osob. Při práci s el. nářadím nejezte, nepijte a nekuřte.
- Používejte ochranné pomůcky. Vždy používejte ochranu zraku. Používejte ochranné prostředky odpovídající druhu práce, kterou provádíte. Ochranné pomůcky jako např. respirátor, bezpečnostní ovisy s protiskluzovou úpravou, pokrývka hlavy nebo ochranná sluchová souvaha v souladu s podmínkami práce snižují riziko poranění osob.
- Vyvarujte se neúmyslného zapnutí nářadí. Nepřenášejte nářadí, které je připojeno k elektrickému síti, s prstem na spínači nebo na spoušti. Před připojením k elektrickému napájení se ujistěte, že spínač nebo spoušť jsou v poloze „vypnuto“. Přenášení nářadí s prstem na spínači nebo zapovínaní vidlice nářadí do zásuvky se zapnutým spínačem může být příčinou vážných úrazů.
- Před zapnutím nářadí odstraňte všechny seřizovací klíče a nástroje. Seřizovací klíč nebo nástroj, který zůstane připevněn k otáčející se části elektrického nářadí může být příčinou poranění osob.
- Vždy udržujte stabilní postoj a rovnováhu. Pracujte jen tam, kam bezpečně dosáhnete. Nikdy nepřeceňujte vlastní sílu. Nepoužívejte elektrické nářadí, jste-li unaveni.
- Oblékejte se vhodným způsobem. Používejte pracovní oděv. Nenoste volné oděvy ani šperky. Dbejte na to, aby se vaše vlasy, oděv, rukavice nebo jiná část vašeho těla nedostala do přílišné blízkosti rotujících nebo rozptýlených částí el.nářadí.
- Připojte zařízení k odsávání prachu. Jestliže má nářadí možnost připojení zařízení pro zachycování nebo odsávání prachu, zajistěte, aby došlo

k jeho řádnému připojení a používání. Použití těchto zařízení může ezbezt nebezpečí vzníkející prachem.

h) Pevně upevněte obrobek. Použijte truhlářskou svěrku nebo svěrka pro upevnění dílu, který budete obrábět.

i) Nepoužívejte elektrické nářadí pokud jste pod vlivem alkoholu, drog, léků nebo jiných omamných či návykových látek.

j) Toto zařízení není určené pro použití osobami (včetně dětí) se sníženými fyzickými, smyslovými nebo mentálními schopnostmi nebo s nedostatkem zkušeností a znalostí, pokud nejsou pod dozorem nebo nedostali pokynů s ohledem na použití zařízení od osoby zodpovědné za jejich bezpečnost.

Děti musí být pod dozorem, aby jste se ujistili, že si nehrají se zařízením.

4. Používání elektrického nářadí a jeho údržba

a) El. nářadí vždy odpojte z el. sítě v případě jakéhokoli problému při práci, před každým čištením nebo údržbou, při každém přeusnutí a po ukončení práce! Nikdy nepracujte s el. nářadím, pokud je jakýmkoliv způsobem poškozené.

b) Pokud začne nářadí vydávat abnormální zvuk nebo zápach, okamžitě ukezte práci.

c) Elektrické nářadí nepřetěžujte. Elektrické nářadí bude pracovat lépe a bezpečněji, pokud je budete provozovat v otáčkách, pro které bylo navrženo. Používejte správné nářadí, které je určeno pro danou činnost. Správné nářadí bude lépe a bezpečněji vykonávat práci, pro kterou bylo konstruováno.

d) Nepoužívejte elektrické nářadí, které nelze bezpečně zapnout a vypnout ovládacím spínačem. Používání takového nářadí je nebezpečné. Vadné spínače musí být opraveny certifikovaným servisem.

e) Odpojte nářadí od zdroje elektrické energie předtím, než začnete provádět jeho seřizování, výměnu příslušenství nebo údržbu. Toto opatření zamezí nebezpečí náhodného spuštění.

f) Nepoužívání elektrického nářadí uklíďte a uschovejte tak, aby bylo mimo dosah dětí a nepovolaných osob. Elektrické nářadí v ruce nezkušených uživatelů může být nebezpečné. Elektrické nářadí skladujte na suchém a bezpečném místě.

g) Udržujte elektrické nářadí v dobrém stavu. Pravidelně kontrolujte seřizování pohyblivých částí a jejich pohyblivost. Kontrolujte zda nedošlo k poškození ochranných krytů nebo jiných částí, které mohou ohrozit bezpečnou funkci elektrického nářadí. Je-li nářadí poškozeno, před dalším použitím zajistěte jeho řádnou opravu. Mnoho úrazů je způsobeno špatně udržovaným elektrickým nářadím.

h) Řezací nástroje udržujte ostré a čisté. Správně udržované a naostřené nástroje usnadňují práci, omezují nebezpečí zranění a práce s nimi se snáze kontroluje. Použití jiných příslušenství než těch, která jsou uvedena v návodu k obsluze mohou způsobit poškození nářadí a být příčinou zranění.

i) Elektrické nářadí, příslušenství, pracovní nástroje atd. používejte v souladu s tímto pokynem a takovým způsobem, který je předepsán pro konkrétní elektrické nářadí a to s ohledem na dané podmínky práce a druh prováděné práce. Používání nářadí k jiným účelům, než pro jaké je určeno, může vést k nebezpečným situacím.

5. Používání akumulátorového nářadí

a) Před vložením akumulátoru se přesvědčte, že je vypnác v poloze „0-vypnuto“. Vložení akumulátoru do zapnutého nářadí může být příčinou nebezpečných situací.

b) K nabíjení akumulátorů používejte pouze nabíječky předepsané výrobcem. Použití nabíječky pro jiný typ akumulátoru může mít za následek jeho poškození a vznik požáru.

c) Používejte pouze akumulátory určené pro dané nářadí. Použití jiných akumulátorů může být příčinou zranění nebo vzniku požáru.

d) Pokud není akumulátor používán, uchovávejte ho odděleně od kovových předmětů jako jsou svorky, klíče, šrouby a jiné drobné kovové předměty, které by mohly způsobit spojení jednoho kontaktu akumulátoru s druhým. Zkratování akumulátoru může zapříčinit zranění, popáleniny nebo vznik požáru.

e) S akumulátory zacházejte šetrně. Při nešetrném zacházení může z akumulátoru uniknout chemická látka. Vyvarujte se kontaktu s touto látkou a pokud i přesto dojde ke kontaktu, vymyjte postižené místo proudem tekoucí vody. Pokud se chemická látka dostane do očí, vyhledejte ihned lékařskou pomoc. Chemická látka z akumulátoru může způsobit vážná poranění.

6. Servis

a) Nevyměňujte části nářadí, neprovádějte sami opravy, ani jiným způsobem nezasahujte do konstrukce nářadí. Opravy nářadí světe kvalifikovaným osobám.

b) Každá oprava nebo úprava výrobku bude oprávnění naší společnosti je nenipuzovat (může způsobit úraz, nebo škodu uživateli).

c) Elektrické nářadí vždy nechte opravit v certifikovaném servisním středisku. Používejte pouze originální nebo doporučené náhradní díly. Zajistěte tak bezpečnost Vaši i Vašeho nářadí.

DOPLŇUJÍCÍ BEZPEČNOSTNÍ POKYNY

Před použitím si prosím **pozorně** přečtete tyto bezpečnostní pokyny a pečlivě je uschovejte.

! - Tento symbol označuje nebezpečí zranění, nebo poškození zařízení .

! V případě nedodržení pokynů uvedených v této příručce, hrozí riziko úrazu.

! Elektrická přímočará pila odpovídá platným technickým předpisům a normám.

! Zajistěte upevnění řezaného materiálu pomocí svorek nebo svéráku. Vyhněte se tak vibracím a nerovným řezům.

! Před řezáním zkontrolujte řezaný materiál a odstraňte z něj všechny šrouby, svorky či hřebíky.

! Při práci s přímočarou pilou musí být ochranný kryt vždy nasazen.

! Pravidelně kontrolujte pevnost uchycení pilového listu.

! Nepoužívejte poškozené nebo opotřebované pilové listy. Tupý pilový list okamžitě vyměňte.

! Pravidelně kontrolujte nastavení vodičí kladky.

! Nespouštějte pilu, pokud je pilový list zasunutý v obrobku.

! Nikdy nepřetěžujte pilu natolik, aby se motor zastavil.

! Nikdy se nesnažte zastavit pohyb pilového listu, ani když je motor již vypnutý.

! Pilový list se velmi rychle vysune. Zuby listu jsou velmi ostré. Pilou nikdy nemiňte na lidi.

! Při vykonávání prašné práce noste protiprachovou masku a také ochranné brýle.

! Použití příslušenství, které není doporučované výrobcem, nebo není dodávané s výrobkem může způsobit požár, elektrický zkrat a nebo vážné poranění.

! Každé nastavení nebo úprava zařízení bez oprávnění naší společnosti může způsobit poranění, nebo škodu uživateli.

- POZOR !

Nikdy se nedívejte přímo do laserového paprsku a nikdy paprskem na nikoho nemiňte. Energie laserového paprsku je extrémně škodlivá pro oči.

/LASER - Třída 2, vlnová délka 650nm, záření <1mW/

- Používejte ochranné prostředky proti hluku, prachu a vibracím !!!

TYTO BEZPEČNOSTNÍ POKYNY USCHOVEJTE !!!

POPIS (A)

Tato elektrická přímočará pila je určena k řezání dřeva, kovů a umělých hmot.

- 1) Zajišťovací tlačítko
- 2) Vypínač

- 3) Ochranný kryt
- 4) Vodičí kladka
- 5) Pilový list
- 6) Základnová deska
- 7) Imbusový klíč
- 8) Vývod pro odsávání prachu
- 9) Zajišťovací páka pilového listu
- 10) Držák pilového listu
- 11) Regulátor frekvence kmitání
- 12) Laserový generátor
- 13) Nastavec pro odsávání
- 14) Vypínač laseru
- 15) Přepínač pro nastavení předkmitu
- 16) Kabel
- 17) Zajišťovací šroub
- 18) Paralelní vodičko
- 19) Kryt základnové desky
- 20) Plastový kufr /pouze typ AE5P80NL/

PIKTOGRAMY

Piktogramy uvedené na obalu výrobku :

- a) Hodnoty napájení
- b) Příkon
- c) Otáčky naprázdno / počet kmitů
- d) Max. hloubka řezu - dřevo

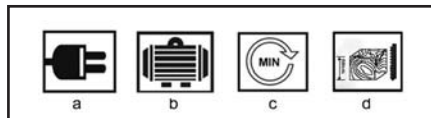

POUŽITÍ A PROVOZ

Nářadí ASIST je určeno pouze pro domácí nebo hobby použití.

Výrobce a dovozce nedoporučují používat toto nářadí v extrémních podmínkách a při vysokém zatížení.

Jakékoliv další doplňující požadavky musí být předem dohodou mezi výrobcem a odběratelem.

Nasazení pilového listu (B)

! Před výměnou pilového listu vždy odpojte pilu ze sítě.

Držák pilového listu je vybaven pákou na zajištění pilového listu (9). Tato funkce umožňuje upevnění a uvolnění pilového listu bez použití nářadí.

Otočte pilu základnou vzhůru. Zajišťovací páku (9) otočte ve směru hodinových ručiček a zadržte ji v této poloze. Vložte do drážky v držáku (10) pilový list tak, aby jeho zadní část zapadala do zářezu v podpěrné vodičí kladce. Zuby pilového listu musí směřovat dopředu. Poté uvolněte zajišťovací páku (9).

Pilový list je pevně usazen.

Zkontrolujte upevnění tahem za pilový list.

Pravidelně kontrolujte, zda je list pevně usazen. Tuto kontrolu provádějte až po vypnutí pily, vytažení vidlice ze zásuvky a po zastavení pohybu pilového listu! Opotřebované pilové listy včas vyměňte. Používání tupých pilových listů snižuje přesnost řezu a může způsobit přetížení motoru!

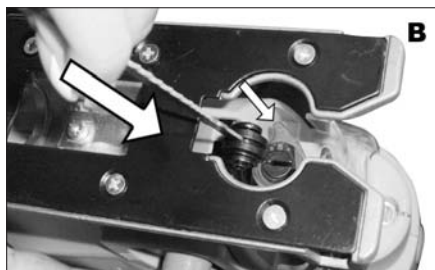

Uschování imbusového klíče (B)

Imbusový klíč se uschovává v zadní části pily. Po použití ho vždy vraťte na místo, viz. obr. B.



Spouštění a vypínání (E)

Přímočarou pilu spustíte stisknutím vypínače (2). Pilu vypnete uvolněním vypínače (2).

Pilu přepnete na stálý chod stisknutím a podržením vypínače (2), současně stisknete zajišťovací tlačítko (1). Pak uvolníte vypínač (2). Nepřetržitý chod vypnete opětovným stisknutím vypínače (2)

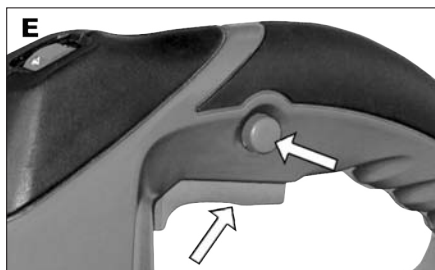

Nastavení frekvence kmitání (K)

Pomocí regulátoru (11) můžete zvolit požadovanou frekvenci kmitání pilového listu.

1-2 = Nízká frekvence kmitů,

3-4 = Střední frekvence kmitů,

5-6 = Vysoká frekvence kmitů

Frekvenci kmitání je třeba nastavit v závislosti na druhu materiálu a pracovních podmínkách. Frekvence musí být dostatečně vysoká, aby práce zaznamenala přiměřený pokrok, ale zároveň dostatečně nízká, aby byl zachován čistý řez a zabránilo se deformacím řezaného materiálu. Obecně vzato, jemnější pilové listy pracují při vyšší frekvenci kmitů, hrubější plátky

při nižší.

Po delší práci při nízké frekvenci kmitů ochladte pilu tím, že ji necháte běžet bez zátěže při maximální frekvenci kmitů přibližně 3 minuty.



Použití odsávání (I)

Odsátí pilin z pracovní plochy se provede pomocí adaptéru a připojeného vysavače.

Nasadte adaptér (13) na objímku.

Na adaptér (13) nasadte hadici vysavače.

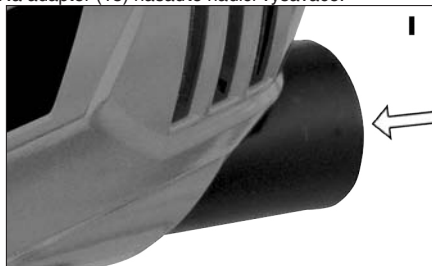

Použití paralelní lišty (H)

Paralelní lišta vám umožňuje provést přesné paralelní řezy za použití metrické stupnice.

Vsuňte paralelní lištu do příslušných otvorů v základnové desce a zajistěte šrouby v požadované poloze - viz obr. H.

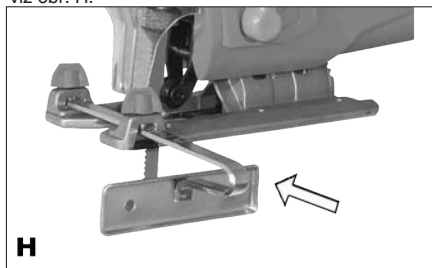

Seřízení spínače předkmitu (F)

Kmitání plátku, jež je nastavitelné do jednoho ze čtyř kroků, umožňuje přizpůsobení posuvu pilky (rychlosti řezání), výkonu a vzhledu řezu.

Při každém pohybu směrem dolů je pilový plátek vyzvednut z materiálu, což usnadňuje vyhazování řezného prachu, snižuje teplo vzniklé třením a zvyšuje životnost plátku. Redukce síly posuvu zároveň umožňuje práci bez únavy materiálu. Spínač předkmitu (15)

umožňuje seřízení kmitání do jednoho ze čtyř kroků.

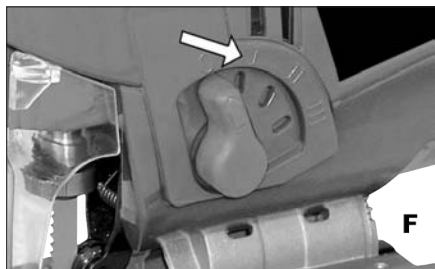

Nastavení předkmitu

Stupeň 0 - Žádný předkmit. Materiál: guma, keramika, hliník, ocel.

Stupeň 1 - Mírný předkmit. Materiál: umělá hmota, dřevo, hliník.

Stupeň 2 - Střední předkmit. Materiál: dřevo.

Stupeň 3 - Velký předkmit. Materiál: dřevo.

Obecně vzato, čím přesnější a čistší by měla být hrana řezu, tím menší by měl být zvolen stupeň předkmitu, případně by se předkmit neměl použít vůbec. Při práci s tenkým materiálem, např. plátem kovku předkmit vypněte. Při práci s materiály jako je měkké dřevo, či při řezání ve směru textury je možné použít velký předkmit.

Použití laserového generátoru (O)

! Nikdy nehleďte přímo do laserového paprsku a nikdy paprskem na nikoho nemířte.

Laserový generátor slouží pro precizní přesné řezání. Při použití laserového generátoru jednoduše zmáčkněte vypínač laseru (14). Laserový generátor poté promítně na povrch obrobku viditelné červené světlo. Vedte řez pod úhlem podél červeného pruhu.

! Prach z pily může zablokovat laserový paprsek, proto laserový generátor pravidelně čistěte.

Při vypnutí pily laser vypněte. Laser se nevypíná automaticky.

Upozornění!

Tento výrobek používá laser 2 třídy. Opravu může vykonávat jen kvalifikovaný servisní personál.

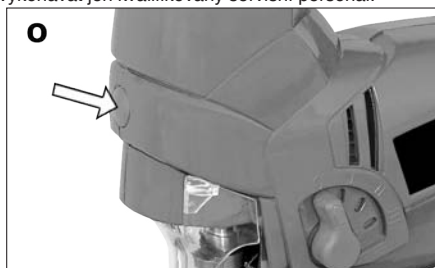

Použití

Před použitím přimočaré pily a připojením do sítě se ujistěte, že je vypínač v poloze "vypnuto" a ochranný kryt pilového listu je v dolní poloze. Stlačte vypínač a

počkejte, až pilový list dosáhne maximálního kmitočtu. Umístěte čelo základnové desky na obrobek a dejte do roviny řeznou hranu s ryskou, podle které chcete řezat. Pomalu pilu tlačte směrem dopředu. Základnovou desku držte vodorovně s obrobkem.

Řezání kovu

Na železné materiály použijte pilový list s jemnějšími zuby a na hliník pilový list s hrubšími zuby. Při řezání plechů vždy na oba konce připevněte kousky dřeva z obou stran plechu. Snižte tím vibrace a zabráníte roztrhnutí plechu. Je třeba řezat současně dřevo i plech. Pilový list při řezání kovového nebo ocelového plechu netlačte násilím. Jedná se totiž o tvrdší materiály a proto řezání bude trvat déle. Nadměrný tlak na pilový list může zkrátit životnost listu nebo poškodit motor. Aby jste snížili nadměrné zahřívání pilového listu, můžete na řeznou linii použít trochu maziva.

Řezání laminátu

Při řezání většiny laminátů a tenkého dřeva použijte pilový list s jemnými zuby. Aby jste minimalizovali štěpení okrajů, připevněte na oba konce materiálu z obou stran kousky odpadového dřeva a řežte současně laminát i dřevo.

Vyřezávání otvorů - pouze měkké materiály

Jestliže chcete v materiálu vyřezat otvor, vyvrtajte dostatečně velký otvor na vložení pilového listu přímočaré pily nebo postupujte následovně. Výrazně si označte oblast, kterou chcete vyřezat. Umístěte pilu nad označenou oblast tak, aby zaoblený přední okraj základní desky byl opřen o povrch.

Zajistěte, aby se pilový list nedotýkal opracovávaného povrchu – zachovejte dostatečnou vzdálenost. Spusťte pilu a jemně posuňte pilový list směrem dolů do materiálu, ale tlak udržujte na přední straně základny. Základnová deska se může zcela opřít o materiál, až když pilový list úplně pronikne materiálem. Potom můžete pilou posouvat jako při běžném řezání.

Vyřezávání drážek / okenních otvorů

Při řezání okenních otvorů a drážek použijte nejdříve vrtačku nebo podobný nástroj k vytvoření otvoru, od kterého začnete řezat. Potom položte zaoblenou část čela základnové desky na povrch, který se chystáte řezat, pomalu zasuněte pilový list do materiálu ve vyvrtaném otvoru.

Řezání pod úhlem (G)

Pokud chcete nastavit úhel sklonu, uvolněte oba šrouby na základnové desce pily, viz. obr. G.

Posuňte základnovou desku trochu dopředu nebo dozadu, dokud se vertikální drážky v základnové desce nezarovnají se dvěma šrouby s vnitřním šestihranem. Potom můžete nastavit základnovou desku do požadovaného úhlu. Označený úhlu sklonu najdete na ohnutém držáku na vrchu základnové desky, který Vám pomůže nastavit správný úhel, viz obr. G.

Před dotáhnutím šroubů zkontrolujte vodící kladku. Po ukončení nastavení pevně dotáhněte oba šrouby s vnitřním šestihranem. Řežte podle obr. G.

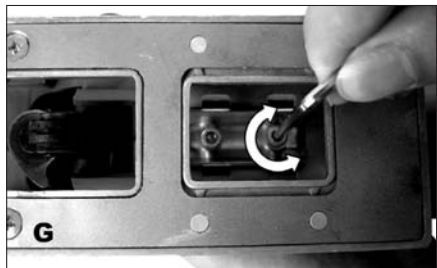

Tipy pro práci

Vždy používejte pilový list vhodný k řezání daného materiálu a odpovídající hloubce řezu.

Pilový list řeže při pohybu směrem nahoru a může odštěpit nejvrchnější vrstvu nebo okraje obráběného materiálu. Při řezání proto otočte materiál tak, aby horní vrstva byla po opracování na té straně, kterou nebude vidět.

Při řezání na pilu příliš netlačte, vynaložte na pilový list jen mírný tlak.

Pokud chcete řezat přesně, připevňte si na materiál dřevěnou vodičí lištu jako pomůcku nebo použijte jiné vhodné vodičko.

Řešení problémů

Pokud přímočará pila nejde zapnout, zkontrolujte přívod el. energie, resp. pojistky.

Pokud pila nepracuje správně, zkontrolujte pilový list a vodičí kladku. Pokud je pilový list opotřebovaný, vyměňte ho. Také zkontrolujte řezný úhel. Pilový list musí být při normálním řezání přesně v úhlu 90°. Přímočará pila neobsahuje žádné náhradní díly, které může vyměňovat uživatel. Pokud nevíte jak odstranit závadu, zanepte pilu autorizovanému dealerovi na opravu.

ČIŠTĚNÍ A ÚDRŽBA

! Před čištěním a údržbou, vždy vytáhněte přívodní kabel nářadí ze zásuvky.

Vaše nářadí nepotřebuje žádné dodatečné mazání nebo údržbu. Nejsou v něm žádné Vámi opravitelné části.

Nikdy nepoužívejte vodu nebo chemická čistidla na čištění vašeho nářadí. Utřete ho suchou tkaninou.

Udržujte otvory ventilátoru motoru čisté.

Pokud spaříte v prostoru motoru velmi slabé jiskření, je Vaše nářadí v pořádku. Při zvýšeném jiskření se jedná o závadu na motoru.

Nikdy nečistěte žádnou část nářadí tvrdým, ostrým a nebo drsným předmětem.

Kontrola a výměna uhlíků

Uhlíky je nutno pravidelně kontrolovat. Provozem nářadí dochází k jejich postupnému opotřebování.

Sejměte držáky uhlíků a vyčistěte uhlíky.

V případě opotřebování vyměňte oba uhlíky současně.

Připevňte držáky uhlíků.

Po připevnění nových uhlíků nechte nářadí běžet 5

minut bez zátěže.

! Používejte výhradně uhlíky správného typu.

Dlouhodobé uložení ručního nářadí

Nářadí neukládejte na místě, kde je vysoká teplota.

- Pokud je to možné, uložte nářadí na místě se stálou teplotou a vlhkostí.

TECHNICKÉ ÚDAJE

Hodnoty napájení	230-240V~50 Hz
Příkon	800W
Kmitočet naprázdno	500-3000 min ⁻¹
Hmotnost	3,2 kg
Úhel zkosení	0 +- 45°
Max. hloubka řezu :	
dřevo	80 mm
ocel	10 mm
hliník	20 mm
Třída ochrany	□ / II.

Úroveň akustického tlaku měřená podle EN 60745:

LpA (akustický tlak)	85 dB (A)	KpA=3
LWA (akustický výkon)	96 dB (A)	KwA=3

Učiňte odpovídající opatření k ochraně sluchu !

Používejte ochranu sluchu, vždy když akustický tlak přesáhne úroveň 80 dB (A).

Vážená efektivní hodnota zrychlení podle EN 60745:

$$7,9 \text{ m/s}^2 \quad K=1,5$$

Výstraha: Hodnota vibrací během aktuálního použití elektrického ručního nářadí se může lišit od deklarované hodnoty v závislosti na způsobu, jakým je nářadí použito a v závislosti na následujících okolnostech:

Způsob použití el. nářadí a druh řezaného anebo vrtaného materiálu, stav nářadí a způsob jeho udržování, správnost volby používaného příslušenství a zabezpečení jeho ostroty a dobrého stavu, pevnost uchopení rukojeti, použití antivibračních zařízení, vhodnost použití el. nářadí pro účel pro, který bylo projektované a dodržování pracovních postupů dle pokynů výrobce.

V případě, že je toto nářadí používáno nevhodně, může způsobit syndrom chvění ruky-ramene.

Výstraha: Pro přesnění je potřeba vzít do úvahy úroveň působení vibrací v konkrétních podmínkách používání ve všech provozních režimech, jako je doba, kdy je ruční nářadí kromě doby provozu vypnuté a kdy běží naprázdno a tedy nevykonává práci. Toto může výrazně snížit úroveň expozice během celého pracovního cyklu.

Minimalizujte riziko vlivu otřesů, používejte ostrá dláta, vrtáky a nože.

Nářadí udržujte v souladu s těmito pokyny a zabezpečte jeho důkladné mazání.

Při pravidelném používání nářadí investujte do antivibračního příslušenství.

Nářadí nepoužívejte při teplotách nižších než 10 °C.

Svoji práci si naplánujte tak, aby jste si práci s el. nářadím produkujícím vysoké chvějí rozložili na více dní.

Změny vyhrazeny.

OCHRANA ŽIVOTNÍHO PROSTŘEDÍ ZPRACOVÁNÍ ODPADŮ



Elektronářadí, příslušenství a obaly by měly být dodány k opětovnému zhodnocení nepoškozujícím životní prostředí.

Nevyhazujte elektronářadí do domovního odpadu!

Podle evropské směrnice WEEE (2002/96/ES) o starých elektrických a elektronických zařízeních a její aproximace v národních zákonech musí být neupotřebitelné elektronářadí odevzdáno v místě koupě podobného nářadí, nebo v dostupných sběrných střediscích určených ke sběru a likvidaci elektronářadí. Takto odevzdané elektronářadí bude shromážděno, rozebráno a dodáno k opětovnému zhodnocení nepoškozujícím životní prostředí.

Výrobek splňuje požadavky dle směrnice RoHS (2002/95/EC).

ZÁRUKA

V přiloženém materiálu najdete specifikaci záručních podmínek.

Datum výroby

Datum výroby je zakomponováno do výrobního čísla uvedeného na štítku výrobku. Výrobní číslo má formát AAAA-CCCC-DD-HHHHH -

kde CCCC je rok výroby a DD je měsíc výroby.

ES PROHLÁŠENÍ O SHODĚ

My, dovozce do EU
WETRA-XT, ČR s.r.o.

Náchodská 1623
193 00 Praha 9, Czech Republic
IČO: 25632833

prohlašujeme, že výrobek

Typ:

AE5P80NL, AE5P80NL1

Název:

EL. PŘÍMOČARÁ PILA S LASEREM

Technické parametry

Hodnoty napájení	230-240V~50Hz
Příkon	800W
Otáčky naprázdno	500-3000mim ⁻¹

splňuje všechna příslušná ustanovení následujících předpisů Evropských společenství:

EC Machinery Directive (MD)	2006/42/EC (98/37/EC)
EC Low Voltage Directive (LVD)	2006/95/EC
EC Electromagnetic Compatibility Directive (EMC)	2004/108/EC
Noise directive (ND)	2005/88/EC (2000/14/EC)

Testování výrobku a ES přezkoušení typu provedla autorizovaná firma:

INTERTEK Deutschland GmbH, Stangstrasse 1, 70771, Echterdingen, Deutschland
Identification No.: 0197

Vlastnosti a technické specifikace výrobku odpovídají následujícím normám EU :

EN 60745-1
EN 60745-2-11
EN 55014-1
EN 55014-2
EN 61000-3-2
EN 61000-3-3
EN 60825-1

Osoba pověřená kompletací technické dokumentace:

Alexandr Herda, general manager
WETRA-XT, ČR s.r.o.
Náchodská 1623
193 00 Praha 9, Czech Republic

Datum: 2010-01-28



Alexandr Herda, general manager



Praha, 2010-01-28

SK AE5P80NL, AE5P80NL1 - EL. PRIAMOČIARÁ PÍLA S LASEROM 80W

VŠEOBECNÉ BEZPEČNOSTNÉ POKYNY

Tieto bezpečnostné pokyny si starostlivo preštudujte, zapamätajte a uschovajte.

Upozornenie! Pri používaní elektrických strojov a elektrického náradia je nutné rešpektovať a dodržiavať nasledujúce bezpečnostné pokyny z dôvodu ochrany pred úrazom elektrickým prúdom, zranením osôb a nebezpečím vzniku požiaru. Výrazom „elektrické náradie“ je vo všetkých nižšie uvedených pokynoch myslené nielen náradie napájané z elektrickej siete (napájacím káblom) ale i náradie napájané z akumulátora. (bez napájacieho kábla).

Odoľte všetky varovania a pokyny pre budúce použitie.

1. Pracovné prostredie

a) Udržujte pracovný priestor v čistom stave a dobre osvetlený. Neporiadok a tmavé miesta na pracovisku bývajú príčinou úrazov. Odoľte náradie, ktoré práve nepoužívate.

b) Nepoužívajte elektrické náradie v prostredí s nebezpečenstvom vzniku požiaru alebo výbuchu, to znamená v miestach, kde sa vyskytujú horľavé kvapaliny, plyny alebo prach. V elektrickom náradí vznikajú iskry, ktoré môžu byť príčinou vznietenia prachu alebo výparov. Zabráňte zvieratám prístupu k náradu.

c) Pri používaní el. náradia zabráňte prístupu nepovolaných osôb do pracovného priestoru, najmä detí. Ak budete vyrúšovaní, môžete stratiť kontrolu nad pracovnou činnosťou. V žiadnom prípade nenechávajte el. náradie bez dohľadu.

2. Elektrická bezpečnosť

a) Vidlica napájacieho kábla elektrického náradia musí zodpovedať sieťovej zásuvke. Nikdy akýmkoľvek spôsobom neupravujte el. prírodný kábel. Náradie, ktoré má na vidlici prírodné šnúry ochranné kolík, nikdy nepripájajte rozvodkami alebo inými adaptérmi. Neпоškodene vidlice a zodpovedajúce zásuvky znižia nebezpečenstvo úrazu elektrickým prúdom. Poškodené alebo zamotané prírodné káble zvyšujú nebezpečenstvo úrazu elektrickým prúdom. Ak sa sieťová šnúra poškodí, musí sa nahradiť osobitú sieťovú šnúru, ktorú možno dostať u výrobcu alebo jeho obchodného zástupcu.

b) Vyvarujte sa dotyku tela s uzemnenými plochami, ako napr. potrubné systémy, telesá ústredného kúrenia, šporáky a chladničky. Nebezpečenstvo úrazu elektrickým prúdom je väčšie, ak je Vaše telo spojené so zemou.

c) Nevystavujte elektrické náradie dažďu, vlhku alebo vode. Elektrického náradia sa nikdy nedotýkajte mokrymi rukami. Elektrické náradie nikdy neumývajte pod tečúcou vodou ani ho neponárajte do vody.

d) Nepoužívajte napájací kábel k inému účelu, než pre aký je určený. Nikdy nenoste a nefahajte elektrické náradie za napájací kábel. Nevytahujte vidlicu zo zásuvky ťahom za kábel. Zabráňte mechanickému poškodeniu elektrických káblov ostrím alebo horúcim predmetom.

e) El. náradie bolo vyrobené výlučne pre napájanie striedavým el. prúdom. Vždy skontrolujte, či el. napätie zodpovedá údajom uvedenému na typovom štítku.

f) Nikdy nepremiešajte s náradím, ktoré má poškodený el. kábel príp. vidlicu, alebo spadlo na zem a je akýmkoľvek spôsobom poškodené.

g) V prípade použitia predživacieho kábla vždy skontrolujte či jeho technické parametre odpovedajú údajom uvedeným na typovom štítku náradia. Ak je elektrické náradie používané vonku, používajte predživiaci kábel vhodný pre vonkajšie použitie. Pri použití predživiacich bubnov je potrebné ich rozvinúť, aby nedochádzalo k ich prehriatiu.

h) Ak je elektrické náradie používané vo vlhkých priestoroch alebo vonku je povolené používať ho iba ak je zapojené do el. obvodu s prírodným chránením ≤ 30 mA. Použite el. obvodu s chránením /RCD/ znižujúce riziko úrazu elektrickým prúdom.

i) Držte el. ručné náradie výlučne za izolované plochy určené na uchopeenie, pretože pri prevádzke môže dôjsť ku kontaktu rezacieho či vrtiaceho príslušenstva so skrytým vodičom alebo vlastnou šnúrou.

3. Bezpečnosť osôb

a) Pri používaní elektrického náradia buďte pozorní a ostrižité, venujte maximálnu pozornosť činnosti, ktorú práve prevádzkate. Sústreďte sa na prácu. Nepracujte s elektrickým náradím ak ste unavení, alebo ste pod vplyvom drog, alkoholu alebo liekov. Aj chvilková nepozornosť pri používaní elektrického náradia môže viesť k vážnemu poraneniu osôb. Pri práci s el. náradím nejedzte, nepite a nefajčite.

b) Používajte ochranné pomôcky. Vždy používajte ochranu očí. Používajte ochranné ochranné odpovedajúce druhu práce, ktorú prevádzkate. Ochranné pomôcky ako napr. respirátor, bezpečnostná obuv s protišmykovou úpravou, pokrývka hlavy alebo ochrana sluchu, používané v súlade s podmienkami práce, znižujú riziko poranenia osôb.

c) Vyvarujte sa neúmyselnému zapnutiu el. náradia. Neprenášajte el. náradie, ktoré je pripojené k elektrickej sieti, s prstom na vypínači alebo na spúšti. Pred pripojením k elektrickému napätiu sa uistite, či vypínač alebo spúšť sú v polohe „vypnuté“. Prenášanie el. náradia s prstom na vypínači alebo pripájaníe vidlice el. náradia do zásuvky zo zapnutým vypínačom môže byť príčinou vážnych úrazov.

d) Pred zapnutím el. náradia odstráňte všetky nastavovacie kľúče a nástroje. Nastavovací kľúč alebo nástroj, ktorý zostane pripavený k otáčajúcej sa časti elektrického náradia môže byť príčinou poranenia osôb.

e) Vždy udržiavte stabilný postoj a rovnováhu. Pracujte len tam, kam bezpečne dosiahnete. Nikdy neprečunajte vlastnú silu. Nepoužívajte elektrické náradie, ak ste unavení.

f) Obliekajte sa vhodným spôsobom. Používajte pracovné obliečenie. Nenoste voľné obliečenie ani šperky. Dbajte na to, aby sa vaše vlasy, obliečenie, rukavice alebo iná časť Vášho tela nedostala do prílišnej blízkosti rotujúcich alebo rozptáľených častí el. náradia.

g) Pripojte el. náradie k odsávaniu prachu. Ak má el. náradie možnosť

pripojenia náradia na zachytávanie alebo odsávanie prachu, uistite sa, že došlo k jeho riadnemu pripojeniu a používaniu. Použitie takýchto zariadení môže obmedziť nebezpečenstvo vznikajúce prachom.

h) Pevne upevňte obrobok. Použite stolársku svorku alebo zverák pre upevnenie obrobku, ktorý budete obrábať.

i) Nepoužívajte alkoholické náradie ak ste pod vplyvom alkoholu, drog, liekov alebo iných omamných či návykových látok.

j) Toto zariadenie nie je určené na použitie osobami (vrátane detí) so zníženými fyzickými, zmyslovými alebo mentálnymi schopnosťami alebo s nedostatkom skúseností a znalostí, pokiaľ nie sú pod dozorom alebo nedostali pokyny ohľadom použitia zariadenia od osoby zodpovednej za ich bezpečnosť. Deti musia byť pod dozorom, aby ste sa uistili, že sa nehrajú so zariadením.

4. Používanie a starostlivosť o elektrické náradie.

a) El. náradie vždy odpojte od el. siete v prípade akéhokoľvek problému pri práci, pred každým čistením alebo údržbou, pri každom presune a pri ukončení činnosti! Nikdy nepracujte s el. náradím, ak je akýmkoľvek spôsobom poškodené.

b) Ak začne náradie vydávať abnormálny zvuk alebo zápach, okamžite ukončite prácu.

c) Elektrické náradie nepreťažujte. Elektrické náradie bude pracovať lepšie a bezpečnejšie, ak s ním budete pracovať v otáčkach, pre ktoré bolo navrhnuté. Používajte správne náradie, ktoré je určené pre danú činnosť. Vhodné náradie bude dobre a bezpečne vykonávať prácu, pre ktorú bolo vyrobené.

d) Nepoužívajte elektrické náradie, ktoré nemožno bezpečne zapnúť a vypnúť ovládacím vypínačom. Používanie takého náradia je nebezpečné. Vadný vypínač musí byť opravený certifikovaným servisom.

e) Odpojte náradie od elektrickej siete predtým, než začnete prevádzkať jeho nastavenie, výmenu príslušenstva alebo údržbu. Toto opatrenie obmedzí nebezpečenstvo náhodného spustenia.

f) Nepoužívajte elektrické náradie uschovajte tak, aby bolo mimo dosahu detí a nepovolaných osôb. Elektrické náradie v rukách neskúsených užívateľov môže byť nebezpečné. Elektrické náradie skladujte na suchom a bezpečnom mieste.

g) Starostlivo udržiavte elektrické náradie v dobrom stave. Pravidelne kontrolujte nastavenie pohybujúcich sa častí a ich pohybivosť. Kontrolujte či nedošlo k poškodeniu ochranných krytov alebo iných častí, ktoré môžu ohroziť bezpečnú funkciu elektrického náradia. Ak je náradie poškodené, pred ďalším použitím zaisťte jeho opravu. Mnoho úrazov je spôsobené nesprávnou údržbou elektrického náradia.

h) Rezacie nástroje udržiavte ostré a čisté. Správne udržiavané a naostrené nástroje uľahčujú prácu, obmedzujú nebezpečenstvo úrazu a práca s nimi sa ľahšie kontroluje. Použitie iného príslušenstva než toho, ktoré je uvedené v návode na obsluhu alebo doporučené dovocom môže spôsobiť poškodenie náradia a byť príčinou úrazu.

i) Elektrické náradie, príslušenstvo, pracovné nástroje atď. používajte v súlade s týmto pokynmi a takým spôsobom, ktorý je predpísaný pre konkrétne elektrické náradie a to s ohľadom na dané podmienky práce a druh prevádzkanej práce. Používanie náradia na iné účely, než pre aké je určené, môže viesť k nebezpečným situáciám.

5. Používanie akumulátorového náradia

a) Pred vložením akumulátora sa uistite, že je vypínač v polohe „0-vypnuté“. Vloženie akumulátora do zapnutého náradia môže byť príčinou nebezpečných situácií.

b) K nabíjaniu akumulátora používajte len nabíjačky predpísané výrobcom. Použitie nabíjačky pre iný typ akumulátora môže mať za následok jeho poškodenie a vznik požiaru.

c) Používajte iba akumulátory určené pre dané náradie. Použitie iných akumulátorov môže byť príčinou úrazu alebo vzniku požiaru.

d) Ak nie je akumulátor používaný, uschovávajú ho oddelene od kovových predmetov ako sú svorky, kľúče, skrutky a iné drobné kovové predmety, ktoré by mohli spôsobiť spojenie jedného kontaktu akumulátora s druhým. Vyskrovtovanie akumulátora môže zapríčiniť úraz, popálenie alebo vznik požiaru.

e) S akumulátormi zaobchádzajte šetrne. Pri nešetrnom zaobchádzaní môže z akumulátora uniknúť chemická látka. Vyvarujte sa kontaktu s ňou. Ak predsa dôjde ku kontaktu s touto chemickou látkou, vymyte postihnuté miesto prírodnou tečúcou vodou. Ak sa chemická látka dostane do očí, vyhľadajte ihneď lekársku pomoc. Chemická látka z akumulátora môže spôsobiť vážne poranenie.

6. Servis

a) Nevymieňajte časti náradia, neprevádzkajte samy opravy, ani iným spôsobom nezasaďte do konštrukcie náradia. Opravy náradia zverte kvalifikovaným osobám.

b) Každá oprava alebo úprava výrobku bez oprávnenia našej spoločnosti je neprípustná (môže spôsobiť úraz, alebo škodu užívateľovi).

c) Elektrické náradie vždy nechajte opravu v certifikovanom servisnom stredisku. Používajte iba originálne alebo doporučené náhradné diely. Zaisťte tak bezpečnosť Vás i Vášho náradia.

DOPLŇUJÚCE BEZPEČNOSTNÉ POKYNY

- Pred použitím si prosím prečítajte tieto bezpečnostné pokyny a starostlivo ich uchovajte.

! - Tento symbol označuje nebezpečenstvo zranenia, alebo poškodenia zariadenia .

! V prípade nedodržania pokynov uvedených v tejto príručke, hrozí riziko úrazu.

- Priamočiara píla zodpovedá platným technickým predpisom a normám.

! Zaistíte upevnenie rezaného materiálu pomocou svoriek alebo vzhráku. Vyhnete sa tak vibráciám a nerovným rezom.

! Pred rezaním skontrolujte rezaný materiál a odstráňte z neho všetky skrutky, svorky či klince.

! Pri práci s priamočiarou pilou musí byť ochranný kryt vždy nasadený.

! Pravidelne kontrolujte pevnosť uchytenia pílového listu.

! Nepoužívajte poškodené alebo opotrebované pílové listy. Tupý pílový list okamžite vymeňte.

! Pravidelne kontrolujte nastavenie podporného valčeka.

! Nezapínajte pílu, pokiaľ je pílový list zasunutý v obrobku.

! Nikdy nepreťažujte pílu natoľko, aby sa motor zastavil.

! Nikdy sa nesnažte zastaviť pohyb pílového listu, ani keď je motor už vypnutý.

! Pílový list sa sám veľmi rýchle vysunie. Zuby listu sú veľmi ostré.

Pílu nikdy nemierite na ľudí.

! Pri vykonávaní prašnej práce noste protiprachovú masku a tiež ochranné okuliare.

! Použitie príslušenstva, ktoré nie je doporučené výrobcom, alebo nie je predávané so zariadením môže spôsobiť požiar, elektrický skrat alebo poranenie.

! Každé nastavenie alebo úprava zariadenia bez oprávnenia našej spoločnosti môže spôsobiť úraz, alebo škodu užívateľovi.

POZOR !

Nikdy sa neďívajte priamo do laserového lúča a nikdy lúčom na nikoho nemierte. Energia laserového lúča je extrémne škodlivá pre oči.

/LASER - Trieda 2, vlnová dĺžka 650nm, žiarenie <1mW/

- Používajte ochranné prostriedky proti hluku, prachu a vibráciám !!!

TIETO BEZPEČNOSTNÉ POKYNY USCHOVAJTE!!!

POPIS (A)

Vaša priamočiara píla bola navrhnutá pre pílenie dreva, kovu a umelej hmoty.

- 1) Zaisťovacie tlačidlo
- 2) Vypínač
- 3) Ochranný kryt
- 4) Podporný valec
- 5) Pílový list
- 6) Základová doska
- 7) Imbusový kľúč
- 8) Vývod pre odsávanie prachu
- 9) Zaisťovacia páka pílového listu
- 10) Držiak pílového listu
- 11) Regulátor frekvencie zdvihov
- 12) Laserový generátor
- 13) Nástavec pre odsávanie
- 14) Vypínač laseru
- 15) Spínač pre nastavenie predkmitu
- 16) Uloženie pílových listov
- 17) Zaisťovacia skrutka
- 18) Paralelné voditko
- 19) Kryt základovej dosky
- 20) Plastový kufoer /Len typ AE5P80NL/

PIKTOGRAMY

Piktogramy uvedené na obalu výrobku :

- a) Hodnoty napájania
- b) Príkon
- c) Otáčky naprázdno
- d) Max. hĺbka rezu -drevo

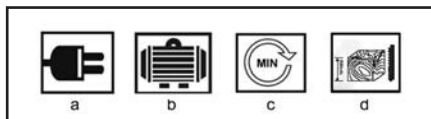

POUŽITIE A PREVÁDZKA

Náradie ASIST je určené výhradne pre domáce alebo hobby použitie.

Výrobca a dovozca nedoporučujú používať toto náradie v extrémnych podmienkach a pri vysokom zaťažení.

Akékoľvek ďalšie doplňujúce požiadavky musia byť predmetom dohody medzi výrobcom a odberateľom.

Nasadenie pílového listu (B)

! Pred výmenou pílového listu vždy odpojte pílu z el. siete.

Držiak pílového listu je vybavený pákou na zaistenie pílového listu (9). Táto funkcia umožňuje upevnenie a uvoľnenie pílového listu bez použitia náradia.

Otočte pílu základňou nahor. Zaisťovaciu páku (9) otočte v smeru hodinových ručičiek a zadržte ju v tejto polohe. Vložte do drážky v držiaku (10) pílový list tak, aby jeho zadná časť zapadala do zárezu v podpernej vodiacej kladky. Zuby pílového listu musia smerovať dopredu. Potom uvoľnite zaisťovaciu páku (9).

Pílový list je pevne usadený.

Skontrolujte upevnenie ťahom za pílový list.

Pravidelne kontrolujte, či je list pevne usadený. Túto kontrolu prevádzkajte až po vypnutí píly, vytiahnutí vidlice z el. zásuvky a po zastavení pohybu pílového listu! Opatrované pílové listy včas vymeňte. Používanie tupých pílových listov znižuje presnosť rezu a môže spôsobiť preťaženie motora!

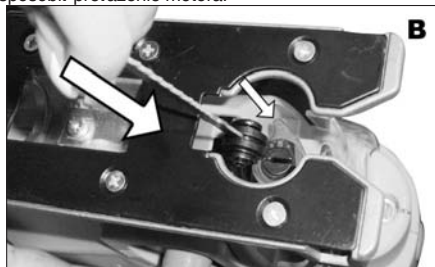

Uschovanie imbusového kľúča (D)

Imbusový kľúč sa uschováva v zadnej časti píly. Po použití ho vždy vráťte na na miesto, pozrite obr. D.



Zapínanie a vypínanie (E)

Zariadenie zapnete stlačením vypínača (2). Zariadenie vypnete uvoľnením vypínača (2).

Zariadenie zapnete do nepretržitého režimu plným stlačením vypínača (2) a súčasným zatlačením zaisťovacieho tlačidla (1). Následne môžete vypínač (2) pustiť. Nepretržitý režim vypnete opätovným stlačením vypínača (2).

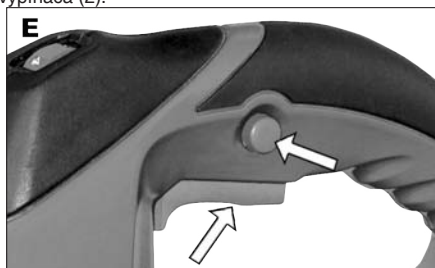

Voľba frekvencie zdvihov (K)

Pomocou regulátoru (11) môžete vybrať požadovanú frekvenciu zdvihov pílového listu.

1-2 = Nízka frekvencia zdvihov,
3-4 = Stredná frekvencia zdvihov,
5-6 = Vysoká frekvencia zdvihov

Požadovaná frekvencia zdvihov závisí na materiáli a

pracovných podmienkach: musí byť dostatočne vysoká, aby práca zaznamenala primeraný pokrok, ale zároveň dostatočne nízka, aby sa zachoval čistý rez a zabránilo sa deformácii rezaného materiálu. V podstate platí, že jemnejšie pílové listy pracujú s vyššou frekvenciou zdvihov, hrubšie listy s nižšou.

- Po dlhšej práci pri nízkej frekvencii zdvihov ochladte pílu tým, že ju necháte bežať bez záťaže a pri maximálnej frekvencii zdvihov približne 3 minúty.



Použitie odsávania (I)

- Odsatie prachu a pilín z pracovnej plochy sa prevedie pomocou adaptéra a pripojeného vysávača.

- Nasadte adaptér (13) na objímku.

- Na adaptér (13) nasadte hadicu svojho vysávača.

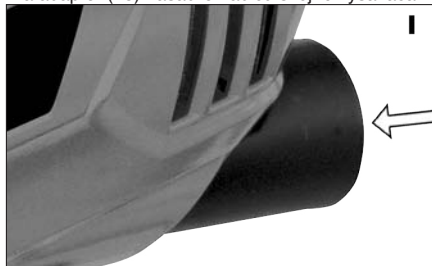

Použitie paralelnej lišty (H)

Paralelná lišta vám umožňuje previesť presné paralelné rezy za použitia metrickej stupnice.

Vsuňte paralelnú lištu do príslušných otvorov v základovej doske a zaistite skrutky v požadovanej polohe - viť obr. H.

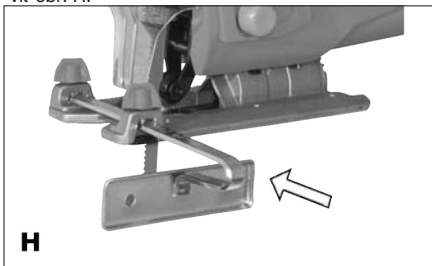

Nastavenie spínača predkmitu (F)

Predkmit listu, ktorý je nastaviteľný do jedného zo štyroch krokov, umožňuje prispôbenie posunu píly (rýchlosti rezania), výkonu a vzhľadu rezu.

Pred dotiahnutím skrutiek skontrolujte podperný valec. Po ukončení pevne dotiahnite obe skrutky s vnútorným šesťhranom. Píľte podľa obr. G.

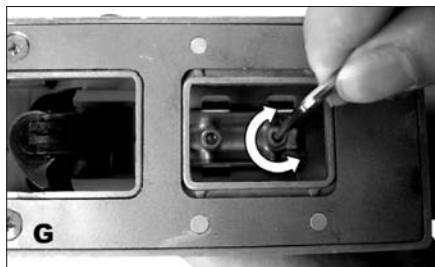

Tipy pre prácu

Vždy používajte pílový list vhodný na rezaný materiál odpovedajúci jeho hrúbke.

Pílový list reže pri pohybe smerom hore a môže odštiepiť najvrchnejšiu vrstvu alebo okraje obrábaného materiálu.

Pri pílení otočte materiál tak, aby horná vrstva bola po opracovaní na tej strane, ktorú nebude vidno.

Pri pílení príliš netlačte, vynaložte na pílový list mierny tlak.

Ak chcete píliť presne, pripevnite si na materiál drevenú vodiacu lištu ako pomôcku alebo použite iné vhodné paralelné vodidlo.

Riešenie problémov

Ak zariadenie nepracuje, skontrolujte poistku a elektrickú energiu v zásuvke.

Ak píla nepracuje správne, skontrolujte pílový list a podperný valec, ak je pílový list opotrebovaný, vymeňte ho. Taktiež skontrolujte rezný uhol, pílový list musí byť pri normálnom pílení v presne 90° uhle k základovej doske.

Ak neviete nájsť poruchu, zanešte zariadenie autorizovanému predajcovi na opravu.

ČISTENIE A ÚDRŽBA

! Pred čistením a údržbou, vždy vytiahnite prírodný kábel náradia zo zásuvky.

Vaše zariadenie nepotrebuje žiadne dodatočné mazanie alebo údržbu. Nie sú v ňom žiadne vami opraviteľné časti.

Nikdy nepoužívajte vodu alebo chemické čistiadla na čistenie vášho zariadenia. Uterajte ho suchou tkaninou.

Udržujte rámy ventilátorov motora čisté.

Ak zbadáte slabé iskry v rámoch ventilátor, je to normálne a nepoškodí to vaše zariadenie. Pri enormnom zvýšení iskrenia sa jedná o závalu.

Nikdy nečistite žiadnu časť prístroja tvrdým, ostrým alebo drsným predmetom.

Kontrola a výmena uhlíkov

Uhlíky sa musia pravidelne kontrolovať. Prevádzkou náradia dochádza k ich postupnému opotrebovaniu.

Odmontujte držiaky uhlíkov a vyčistite uhlíky.

V prípade opotrebovania vymeňte obidva uhlíky súčasne.

Namontujte držiaky uhlíkov.

Po vložení nových uhlíkov nechajte náradie bežať 5 min naprázdno.

! Používajte výhradne uhlíky správneho typu.

Uskladnenie pri dlhodobejšom nepoužívaní

Zariadenia neskladujte na mieste s vysokou teplotou.

Pokiaľ je možné skladujte zariadenia na mieste so stálou teplotou a vlhkosťou.

TECHNICKÉ ÚDAJE

Hodnoty napájania	230-240V~50 Hz
Príkon	800W
Kmity naprázdno	500-3000 min ⁻¹
Váha	3,2 kg
Uhol úkosu	0 - 45°
Max. hĺbka rezu :	
dreva	80 mm
oceľ	10 mm
hliník	20 mm
Trieda ochrany	□ / II.

Úroveň akustického tlaku meraná podľa EN 60745:

LpA (akustický tlak) 85 dB (A) KpA=3

LWA (akustický výkon) 96 dB (A) KwA=3

Učinite zodpovedajúce opatrenia k ochrane sluchu. Používajte ochranu sluchu, vždy keď akustický tlak presiahne úroveň 80 dB (A)

Vážená efektívna hodnota zrýchlenia podľa

EN 60745:

7,9 m/s² K=1,5

! Výstraha:

Hodnota emisie vibrácií počas aktuálneho použitia elektrického ručného náradia sa môže líšiť od deklarovanej hodnoty v závislosti od spôsobu, akým je náradie použité a v závislosti od nasledovných podmienok:

Spôsob použitia el. náradia a druh rezaného alebo vŕtaného materiálu. Stav náradia a spôsob jeho udržiavania. Správnosť voľby používaného príslušenstva a zabezpečenie jeho ostrosti a dobrého stavu. Pevnosť uchopenia rúkavätí, použitie antivibračných zariadení. Vhodnosť použitia el. náradia na účel pre ktorý je naprojektované a dodržiavanie pracovných postupov podľa pokynov výrobcu.

Ak tohto náradie nie je vhodne používané, môže spôsobiť syndróm chvenia ruky-ramena.

! Výstraha: Na spresnenie je potrebné zobrať do úvahy úroveň pôsobenia vibrácií v konkrétnych podmienkach použitia vo všetkých častiach prevádzkového cyklu, ako sú doby, keď je ručné náradie okrem doby prevádzky vypnuté a keď beží naprázdno a teda nevykonáva prácu. Toto môže výrazne znížiť úroveň expozície počas celého pracovného cyklu.

Minimalizujte riziko vplyvu otrasov, používajte ostré dláta, vrtáky a nože.

Náradie udržiajte v súlade s týmito pokynmi a zabezpečte jeho dôkladné mazanie (ak sa to požaduje).

Pri pravidelnom používaní náradia investujte do antivibračného príslušenstva.

Náradie nepoužívajte pri teplotách nižších ako 10 °C. Svoju prácu si naplánujte tak, aby ste si prácu s el. ručným náradím produkujúce vysoké chvenia rozložili na viacero dní.

Zmeny vyhradené!

OCHRANA ŽIVOTNÉHO PROSTREDIA SPRACOVANIE ODPADU



Elektronáradie, príslušenstvo a obaly by mali byť dodané k opätovnému zhodnoteniu nepoškodzujúcemu životné prostredie.

Nevyhadzujte elektronáradie do domového odpadu!

Podľa európskej smernice WEEE (2002/96/ES) o starých elektrických a elektronických zariadeniach a jej aproximácie do národných zákonov neupotrebiteľné elektronáradie odovzdajte v predajni pri nákupe podobného náradia, alebo v dostupných zberných strediskách určených na zber a likvidáciu elektronáradia. Takto odovzdané elektronáradie bude zhromaždené, rozrobené a dodané k opätovnému zhodnoteniu nepoškodzujúcemu životné prostredie.

Výrobok spĺňa požiadavky podľa smernice RoHS (2002/95/EC)

ZÁRUKA

Špecifikáciu záručných podmienok nájdete v záručnom liste.

Dátum výroby.

Dátum výroby je zakomponovaný do výrobného čísla uvedeného na štítku výrobku. Výrobné číslo má formát AAAA-CCCC-DD-HHHH, kde CCCC je rok výroby a DD je mesiac výroby.

ES PREHLÁSENIE O ZHODE

My, dovozca do EU
WETRA-XT, ČR s.r.o.
Náchodská 1623
193 00 Praha 9, Czech Republic
IČO: 25632833

prehlasujeme, že výrobok

Typ: AE5P80NL, AE5P80NL1
Názov: EL. PRIAMOČIARÁ PÍLA S LASEROM
Technické parametre

Hodnoty napájania	230-240V~50Hz
Príkon	800W
Otáčky bez záťaže	500-3000min ⁻¹

splňuje všetky príslušné ustanovenia nasledujúcich predpisov Európskej únie:

EC Machinery Directive (MD)	2006/42/EC (98/37/EC)
EC Low Voltage Directive (LVD)	2006/95/EC
EC Electromagnetic Compatibility Directive (EMC)	2004/108/EC
Noise directive (ND)	2005/88/EC (2000/14/ EC)

Testovanie výrobku a ES preskúšanie typu vykonala autorizovaná firma:

INTERTEK Deutschland GmbH, Stangstrasse 1, 70771, Echterdingen, Deutschland
Identification No.: 0197

Vlastnosti a technické špecifikácie výrobku odpovedajú nasledujúcim normám Európskej únie :

EN 60745-1
EN 60745-2-11
EN 55014-1
EN 55014-2
EN 61000-3-2
EN 61000-3-3
EN 60825-1

Osoba poverená kompletáciou technickej dokumentácie:

Alexandr Herda, general manager
WETRA-XT, ČR s.r.o.
Náchodská 1623
193 00 Praha 9, Czech Republic

Datum: 2010-01-28

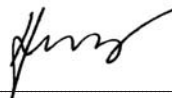

Alexandr Herda, general manager



Praha, 2010-01-28

AE5P80L1, AE5P80NL1 - LÉSERES LYUK FŰRÉSZ 800W

Általános biztonsági utasítások

A következő biztonsági utasításokat figyelmesen olvassa el, jegyezze meg és őrizze meg.

Figyelmeztetés! Az elektromos gépek és szerszámok használata esetén fontos respektálni és betartani a következő biztonsági utasításokat az elektromos áram által okozott balesetek, személyi sérülések és a tűz keletkezésé vérszékélyének meggátolásának szempontjából. Az „elektromos szerszámok” kifejezés magába foglalja nemcsak az elektromos áram által táplált (kábelen keresztül), de az akkumulátorból táplált szerszámokat is (kábel nélküli).

1. Munkavégzési terület

a) A munkavégzési területet tiszta tisztán és jól megvilágítva.
A rendeltetés és a nem megfelelő megvilágítás gyakran a balesetek okozói. Rajta el a szerszámok, amelyek éppen nem használják.
b) Ne használjon elektromos szerszámokat olyan környezetben, ahol tűz vagy robbanásveszély állhat fenn, tehát olyan helyeken, ahol gyúlékony gázok, füstök, gázok vagy porok találhatók. Az elektromos szerszámokon szikrák keletkeznek, melyek előidézhetik a porok és gázok gyúladását. Gondoskodjon arról, hogy az állatok ne férjenek hozzá a szerszámhoz.

c) Az elektromos szerszámok használatának akadályozzák meg az illetéket személyek, főleg a gyerekek bejáratát a munkavégzési területre. Ha zavarva vannak a munka közben, elvezethetik a kontrollt a munkavetőkénység felett. Semmi esetre se hagyja az elektromos szerszámokat felügyelet nélkül.

2. Biztonsági utasítások elektr. árrammal való munkavégzéskor

a) Az elektromos szerszám kábelének hálózati csatlakozójának meg kell felelnie az aljzattal. Soha semmilyen körülmények között ne hajtsanak végre módosításokat az elektromos kábelben. Olyan szerszámra, amely elektromos csatlakozója védő érintkezővel van ellátva, soha ne használjunk elosztót, sem egyéb adaptert... A sérteletlen hálózati csatlakozók és a megfelelő aljzatok csökkentik az elektromos áram által okozott sérülések veszélyét. A sérült vagy őszegubancolt kábelek növelik az elektromos áram által okozott sérülések veszélyét. Abban az esetben, ha a hálózati kábel megsérült, ezt cseréljük speciális hálózati kábelre, amelyet a gyártóról, illetve ennek üzleti képviselőjénél szerezhet be.

b) Óvzkodjanak a testrészek érintkezésére a földelt területtel, például az csövezetekkel központi fűtőtestek gáztűzhelyek és hűtőszekrények esetében. Az elektromos áram által okozott sérülések veszélye nagyobb, ha az Ön teste érintkezésben áll a földdel.

c) Az elektromos szerszámokat ne tegyék ki az eső, pára és víz hatásának. Az elektromos szerszámokhoz sose nyúljunk vízre kézzel. Sose mossa folyóvízzel alatt vagy ne mártsa be víz alá az elektromos szerszámokat.

d) Sose használja az elektromos kábelét más célokra, mint ami a rendeltetés. Soha ne húzzák vagy hordozzák az elektromos szerszámokat az elektromos kábelük által. Soha a kábelen keresztül húzzák ki az elektromos szerszám hálózati csatlakozóját az aljzattól. A csatlakozódugót ne húzzák a kábelnél fogva. Úgyeljen, hogy az elektromos csatlakozókábel ne sértsük meg éles, sem forró tárggyal.

e) Az elektromos szerszámok kizárólag váltóárammal való működésre voltak kigyártva. Mindig ellenőrizze le, hogy a hálózati feszültség megfelel-e a szerszám levő címleken feltüntetett adatoknak.

f) Sose dolgozzon olyan szerszámmal amelynek sérült az elektromos kábele, vagy a hálózati csatlakozója, netán leeseet vagy másképpen van megsérülve.

g) Hosszabbító kábel használata esetén mindig ellenőrizze, hogy annak műszaki paraméterei megfelelnek-e a szerszám ismertető címkején feltüntetett adatoknak. Amennyiben az elektromos szerszámot a szabadban használja, alkalmazzon olyan hosszabbító kábel, amely alkalmas a szabadban való használatra. Hosszabbító dobok használata esetén tenger le azokat, hogy megelőzhesse azok túlmelegedését.

h) Amennyiben az elektromos szerszámot nedves környezetben vagy a szabadban használja, csak akkor szabad használni azt, ha az 30 mA-es túláramvédelemmel ellátott áramkörbe van bekötve./RCD/ védelemmel ellátott áramkör használata csökkenti az áramütés veszélyét.

i) Az elektromos kézi szerszámot kizárólag a megmarkolásra kialakított szigetelt felületeken tartsa, mivel működés közben a vágó- vagy fűrészszárm rejtett vezetékekkel vagy saját kábelével érintkezhet.

3. Személyek biztonsága

a) Az elektromos szerszámok használatakor legyenek figyelmesek, maximálisan figyeljenek oda a végzett tevékenységre, amit éppen végrehajtanak. Özpontosítsanak a munkára. Sose dolgozzanak elektromos szerszámokkal ha fáradtak, kábítószert, alkoholt vagy gyógyszereket használnak. Egy pillanatnyi figyelmenlenség az elektromos szerszámok használatkor komoly sérüléseket is okozhat. Az elektromos szerszámok használata közben ne egyenek, ne igyanak és ne dohányozzanak.

b) Használatkor mindig viseljen védőeszközöket. Míg a használatnak szervesmőt. Használjon olyan munkavédelmi eszközöket amelyek megfelelnek az adott munkának. A munkavédelmi eszközök, mint pl. a respirátor, biztonsági lábbeli csúszásgátozó talpuzattal, fejdő vagy hallásvédő, a munkafeltételekhez való alkalmazáshoz csökkentik a személyek sérülésének veszélyét.

c) Óvzkodjanak a nem szándékos elektromos szerszámok beindításától. Ne helyezzenek át a szerszámot úgy, hogy feszültség alatt van és melynek bze, kikapcsolóján rájáratják az ujjukat. A hálózati vagy kábel csatlakozás előtt győződjön meg arról, hogy a be-, kikapcsoló „a kikapcsolt” helyzetben van. A szerszámok áthelyezése vagy hálózati aljzatra való helyezése melynek be-, kikapcsolóján rájáratják az ujjukat, vagy a be-, kikapcsolójuk a „bekapcsolt” helyzetben van a balesetek okozója válhat.

d) A szerszámok bekapcsolása előtt távolítsa el az összes beállítókulcsot és eszközöket.

e) Mindig egyensúlyban és stabil állásban dolgozzon. Csak ott dolgozzon, ahol biztonságos a beállító kulcs beállítása és saját képességei. Ha fáradt, ne használja az elektromos szerszámokat.

f) Öltözködjön megfelelő módon. Használjon munkaruhát. Munkavégzéskor ne hordjon bő öltözködést és ékszereket. Úgyeljen arra, hogy az Ön haja, ruhája, kesztyűje vagy más testrésze ne kerüljön közvetlen közelbe az elektromos szerszámok rotációs vagy felíródsorított részeivel.

g) Kapcsolja az elektromos berendezést a porészívőhöz. Ha a berendezés rendelkezik porészívő vagy porlefoglaló csatlakozóval, győződjön meg arról hogy a porészívő berendezés megfelelően van-e csatlakoztatva, ill. használat. Az ilyen berendezések használata megakadályozza a por által keletkezett veszélyt.

h) A munkadarabot erősen rögzítse. A megmunkálendő munkadarab rögzítése használaton asztalos szorító vagy satut.

i) Ne használjon semmilyen szerszámot, ha alkohol, drog, gyógyszer vagy más kábító-, függőséget okozó anyagok hatása alatt áll.

j) A berendezést nem kezelheti olyan személyek (gyerekekkel is beleértve), akik csökkenett testi, értelmi vagy mentális képességekkel rendelkeznek, vagy akiknek nincs megfelelő tapasztalatuk és vonatkozó tudásuk, csak abban az esetben, ha a megfelelő felügyelet biztosított, illetve a berendezés működtetéséhez megkapják a szükséges utasításokat a biztonságukért felelő személytől. A gyerekeknek felügyelet alatt kell lenniük, hogy a berendezéssel ne játszhassanak.

4. Az elektromos szerszámok használata és karbantartása:

a) Az elektromos szerszámot bármilyen munkában előforduló probléma, tisztítás vagy karbantartás, tisztítás vagy karbantartás előtt, ill. minden áthelyezés esetén vagy használaton kívül mindig kapcsolja le az elektromos hálózatról! Soha ne dolgozzon az elektromos szerszámmal, ha bármilyen módon megsérült.

b) Ha a szerszám furcsa hangot vagy búzt bocsát ki, azonnal fejezze be a munkát.

c) Ne terelje túl az elektromos szerszámot. Az elektromos szerszám jobban és biztonságosabban fog dolgozni, ha olyan fordulatokban van vele dolgova amelyre tervezték. Az adott munkára a megfelelő szerszám használja. A megfelelő szerszám jól és biztonságosan fog dolgozni abban a munkában amire gyártották.

d) Ne használjon elektromos szerszámot, amelyet nem lehet biztonságosan be- és kikapcsolni a be-, kikapcsolással. Az ilyen szerszám használata veszélyes. A hibás kapcsolót meg kell javítani az arra szakosodott szervizben.

e) Az elektromos szerszámot kapcsolja le a hálózatról még mielőtt módosítaná a beállítást, tartozékainak cseréjével vagy karbantartásával. Ez az intézkedés korlátozza a véletlenszerű beindítás veszélyét.

f) A használaton kívüli elektromos szerszámot tárolja olyan helyen, aminek nem tudnak hozzáférni sem gyerekek, sem illetéketlen személyek. Az elektromos szerszámok a tapasztalatlan felhasználók kezében veszélyesek lehetnek. Az elektromos szerszámokat száraz és biztonságos helyen tárolja.

g) Az elektromos szerszámokat tartsa jó állapotban. Rendszeresen ellenőrizze a szerszámok mozgó részeinek a mozgóképességét. Ellenőrizze, hogy nem történt-e sérülés a biztonsági berkeletben, vagy más részen, amelyek veszélyeztethetik az elektromos szerszámok biztonságos működését. Ha a szerszám megsérült, a további használat előtt biztosítsák be a javítást. Sok baleset okozója az elektromos szerszámok helytelen karbantartása.

h) A vágó szerszámokat tartsák élesen és tisztán. A helyesen karbantartott és kielésített szerszám megkönnyíti a munkát, korlátozzák a baleset veszélyét és jobban ellenőrizhető a velük való munka. Más kellek használata, mint amely a használati utasításban van feltüntetve az importőr által a szerszám megbízhatóságát idézheti elő és baleset okozhatja le.

i) Az elektromos szerszámokat, kelleket, munkaeszközöket, stb. használja ezen utasítások alapján és oly módon, amely oly van írva a konkrét elektromos szerszámokra, figyelembevéve az adott munkafeltételeket és az adott típusú munkát. A szerszámok használata más célokra, mint amelyekre gyártva voltak veszélyes helyzetekhez vezethet.

5. Az akkumulátoros szerszámok használata

a) Az akkumulátor behelyezése előtt győződjön meg arról, hogy a kapcsoló a „0-kikapcsolt” helyzetben van. A bekapcsolt állapotban lévő szerszámba való akkumulátor behelyezése veszélyes helyzetek okozója lehet.

b) Az akkumulátor töltésére csak a gyártó által előírt töltőt használja. Más fajta akkumulátor töltő használata tüzesetet idézhet elő.

c) Csak olyan akkumulátor használjon, amely előírt az adott szerszámhoz. Más fajta akkumulátor töltő használata balesetet, ill. tüzesetet idézhet elő.

d) Ha az akkumulátor használaton kívül van tárolják elkülönítve a fém tárgyaktól, mint például a kapcsok, szorítók, kulcsok, csavarok vagy más apró fém tárgyaktól amelyek előidézhetik az akkumulátor két kontaktusának összekapcsolását. Az akkumulátor rövidzárlata balesetet okozhat, égési sebeket és tüzesetet idézhet elő.

e) Az akkumulátorokkal bánjunk kiméletesen. Kíméletlen bánásmóddal az akkumulátorból kiolythat az elektrolit. Kerüljük a közvetlen érintkezést az elektrolittal. Ha mégis érintkezésbe kerülünk az elektrolittal, az érintet helyet mossuk le vízzel. Ha az elektrolit a szemünkbe kerül, azonnal menjünk orvoshoz. Az akkumulátor elektrolitje ingerelhet vagy égősszerűt okozhat.

6. Serviz

a) Ne cseréljük az egyes szerszámok részeit, ne végezzenek el maguk javítását, más módon se nyúljanak bele a szerszámokba. A berendezések javítását bízzuk szaképpézt személyekkel.

b) A termék mindennemű javítása vagy módosítása a mi vállalatunk behelyezése nélkül nem engedélyezett (balesetet idézhet elő, vagy kárt okozhat a felhasználónak).

c) Az elektromos szerszámokat mindig certifikált szervizben javíttassuk. Csak eredeti vagy ajánlott pótalkatrészeket használjanak. Ezzel garantálja Ön és szerszám biztonságát.

KIEGÉSZÍTŐ BIZTONSÁGI UTASÍTÁSOK

- A használatba vételt megelőzően olvassa el a jelen Biztonsági utasításokat, majd őrizze meg őket.

! - Ez a jelkép a lehetséges személyi sérülésekre, vagy a szerszám megsérülésének veszélyére hívja fel a figyelmet.

! E kézikönyvben szerepelő utasítások be nem tartása esetén balesetveszély áll fenn.

! A berendezés megfelel az érvényes műszaki előírásoknak és szabványoknak.

! Gondoskodjon a munkadarab rögzítéséről szorítókapcsok vagy satu segítségével. Ezzel elkerüli a vibrációkat és a nem egyenes vágást.

! Vágás előtt ellenőrizze a vágandó anyagot és távolítsa el belőle minden csavart, kapcsot és szöveget.

! A fűrészsel való munkavégzés közben a védőborításnak mindig a helyén kell lennie.

! Rendszeresen ellenőrizze a fűrészlap rögzítésének megfelelőségét.

! Ne használjon sérült vagy elhasznált fűrészlapokat. A tompa fűrészlapot azonnal cserélje ki.

! Rendszeresen ellenőrizze a vezető hengert.

! Ne indítsa el a fűrészelt míg alaposan nem ellenőrizte át megfelel-e a munkafolyamatnak.

! Semmi esetben sem szabad a fűrészelt annyira leterhelni, hogy a motorja leálljon, és ne próbálja a mozgó fűrészlapot megállítani

! A fűrészlap fogai nagyon élesek a fűrészelt ember felé sose irányítsa

! Porkeltő munkák végzésekor viseljen porvédő maszkot és védőszemüveget.

! A nem a gyártó által javasolt, vagy nem a termékkel együtt áruelt tartozékok használata tüzet, rövidzárt vagy személyi sérülést okozhat.

! A gép minden cégünk jóváhagyása nélküli átállítása vagy módosítása személyi sérüléshez vagy anyagi kár keletkezéséhez vezethet.

- VIGYÁZAT!

Ne nézzen bele a lézercsővéba, ne irányítsa rá senkire nagyon veszélyes, és károsodást okozhat a látásban

/LEZER – 2. osztály, hullámhossz 650nm, fényerő <1mW/

- Használjon zajjal, porral és vibrálással szembeni védőfelszerelést !!!

**ŐRIZZE MEG A BIZTONSÁGI
ELŐÍRÁSOKAT !!!**

LEÍRÁS

Az ön által vásárolt Nördix lyukfűrészelt fa, fém, műanyag vágására terveztek.

- 1) Biztosító kapcsoló
- 2) Kapcsoló
- 3) Védőpajzs
- 4) Támasztömhenger
- 5) Fűrészlap
- 6) Alaplap
- 7) Imbuszkulcs
- 8) A por szívójának kivezetője
- 9) Fűrészlap rögzítőkárja
- 10) Fűrészlap tartó
- 11) Vágássebességet reguláló kerék
- 12) Lézergenerátor
- 13) Elszívófej
- 14) Lézer kikapcsolója
- 15) Előtöláskapcsoló
- 16) Kabel
- 17) Biztosító csavar
- 18) Párhuzamvezető
- 19) Alaplap borítása
- 20) Műanyag koffer / Csak írja AE5P80NL /

Piktogramok

A termék dobozán található piktogramok:

- a) A hálózat értékei
- b) Bemenő teljesítmény
- c) Fordulatszám üresjáraton
- d) Max. vágásmélység -fába

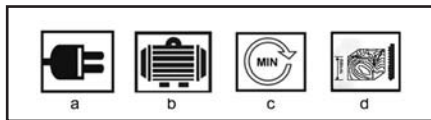

ÜZEMELTETÉS ÉS HASZNÁLAT

Az ASIST szerszámcsalád kizárólag otthoni barkácsolásra és hobbi használatra alkalmas.

A gyártó és az importőr nem javasolják a szerszámok használatát sem szélsőséges körülmények közepette, sem túlzott terhelés esetén.

Bármilyen további követelmény a gyártó és vásárló közti megvesztés tárgya.

A fűrészlap felhelyezése (B)

! A fűrészlap cseréje előtt a fűrészelt mindig kösse le a villamos hálózatról.

A fűrészlap tartója egy rögzítőkarral van ellátva a fűrészlap rögzítéséhez (9). Ez a funkció lehetővé teszi a fűrészlap szerszám használata nélküli rögzítését és kilazítását.

A fűrészelt fordítsa meg úgy, hogy az alaplap felfelé nézzen. A rögzítőkart (9) fordítsa el az óramutató járásával megegyező irányba és tartsa ebben a helyzetben. A tartón levő horonyba (10) helyezzen be egy fűrészlapot úgy, hogy annak hátsó része beilleszkedjen a támasztó vezető csigán levő vágatba. A fűrészlap fogainak előre kell mutatniuk. Ezután engedje el a rögzítőkart (9).

A fűrészlap biztosan rögzítve van.

Ellenőrizze a rögzítést a fűrészlap meghúzásával. Rendszeresen ellenőrizze, hogy a lap biztosan rögzítve van-e. Ezt az ellenőrzést csak a fűrész kikapcsolása után végezze el, miután kihúzta a dugaszt a csatlakozóból és a fűrészlap mozgása teljesen megállt. Az elhasználódott fűrészlapokat időben cserélje ki. A tompa fűrészlapok használata rontja a vágás pontosságát és a motor túlterhelését okozhatja!

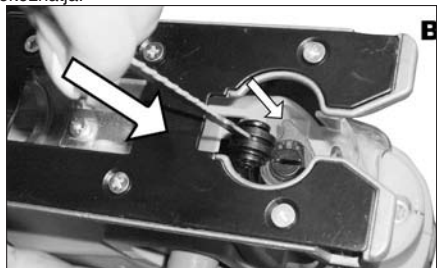

Az imbuszkulcs elhelyezése (D)

Az imbuszkulcsot a fűrész alapján helyezük el megőrzésre. A használatát követően helyezzük mindig vissza a helyére, lásd az D. ábrát.



Ki és bekapcsolás (E)

A berendezést a kapcsoló (2) benyomásával indítjuk és ennek kiengedésével kapcsoljuk ki.

Folyamatos vágásfunkciót úgy érhetünk el, ha a bekapcsoló gombot tartjuk (2), és a biztosító gombot (1) benyomjuk ezek után a bekapcsoló gombot elengedhetjük. A folyamatos vágást megszüntethetjük, ha újra megnyomjuk a főkapcsolót (2).

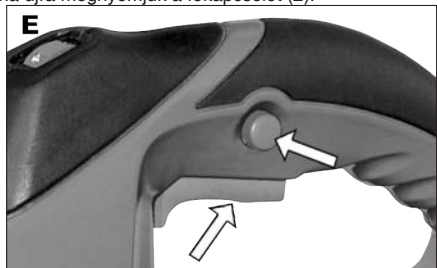

Vágásmennyiség szabályozása (K)

A kézikerék segítségével (11) van lehetősége a

vágásmennyiséget szabályozni, ez lehetséges munka közben is.

1-2 = Alacsony vágásmennyiség,

3-4 = közepes vágásmennyiség,

5-6 = Magas vágásmennyiség

A kellő vágásmennyiséget mindig az dönti el milyen munkafelületet követel meg az anyag vastagsága és minősége. Finom fogazatú fűrészlappal nagy vágásmennyiséget tudunk produkálni, és a durva fogazattal kisebbet.

Ha hosszabb ideig dolgozik a géppel ezt munkamegszakításokkal végezze, és a fűrész max fordulatszámnyárjára kb 3 percig.



A szívás használata (I)

A por elszívását a munkafelületről, az adapter segítségével csatlakozó porszívó segítségével végezzük.

Helyezze fel az adaptert (13) a keretre.

Az adapterre helyezzük fel a porszívó csövét.

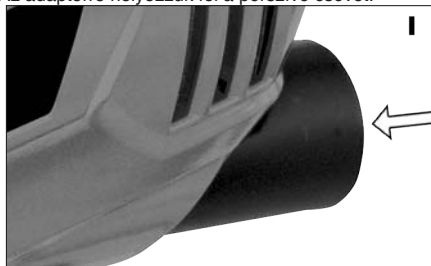

Párhuzamos vezetőhasználat (H)

A párhuzamos vezető segít a párhuzamos vágás vezetésénél.

A párhuzamvezetőt helyezze az alaplapon levő megfelelő nyílásokba és a csavarokat rögzítse a megfelelő helyzetben – lásd H kép.

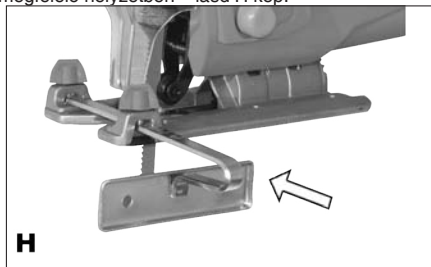

Vágáselőtolás (F)

A fűrészlap vágáselőtolását négy fokozatban tudjuk beállítani.

A fűrészlap vágás közben lefeleirányban visszatér az alap helyzetébe, így a forgács is könnyebben távolodik el, és a lap nem melegszik úgy fel, és így az élettartama is meghosszabbodik.

A vágás ereje, hatékonysága az előtolás szabályzásával (15) növekszik, ezt 4 fokozatban ön választja ki.

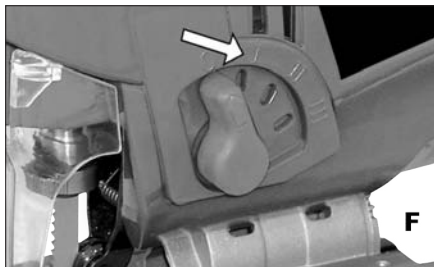

Az előtolás beállítása

0 lépés – Nincs előtolás. Anyag: gumi, kerámia, alumínium, acél.

1 lépés – Kis előtolás. Anyag: műanyag, fa, alumínium.

2 lépés – Közép előtolás. Anyag: fa.

3 lépés – Nagy előtolás. Anyag: fa.

A munkafolyamatnál azt szeretnénk elérni, hogy a vágási felület szép egyenletes legyen kis előtolást használjunk, vagy abszolút ne használjunk előtolást. Vékony anyagok vágásánál mint pl. fém lemez az előtolást ki kell kapcsolni. Fa vágásánál az előtolás szükséges.

A lézer használata (0)

! A lézersóvába sosem szabad belenézni, vagy másra irányítani

A lézer a precíz pontos vágást segíti elő.

Ha a lézert vezérlő gombot megnyomjuk a megmunkálendő felületre piros fény formájában kivetítődik a vágás pontos iránya (14). A vágást irányítsa úgy, hogy állandóan a vörös fényen dolgozzon.

! A fűrészpor a lézer lencséjét bekoszolhatja, rendszeresen kell tisztítani.

Ha kikapcsolja a gépet kapcsolja ki a lézert is, nem automata.

Figyelem!

A készülék 2. osztályú lézerral működik. A készüléken javítást kizárólag szakképzett személy végezhet.

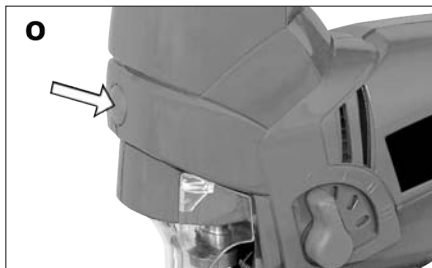

A berendezés használata

A berendezés használata és a hálózatra való csatlakozása előtt bizonyosodjunk meg, hogy a kapcsoló ki van kapcsolva és a védőpajzs le van hajtva. Nyomjuk meg a kapcsolót és várjunk, míg a fűrészlap eléri a maximális sebességet. Az alaplap elejét helyezzük a megmunkálendő tárgyra, egyeztessük a vágó él irányát a fűrészrendő vonallal. Lassan nyomjuk előre. Az alaplapot tartjuk párhuzamosan a megmunkálendő tárgyal.

Fém vágása

Használjon erre a célra egy finomabb fogazatú fűrész és egy durvább fogazatú a nem fémes anyagok vágására. Amikor vékony lemeztípust kíván átvágni, fogja a lemezt két vastagabb farab közé, hogy megakadályozza a gép fölösleges rezgését, illetve a fémlemez sérülését. Vágja át őket egyszerre. Ne erőltesse túl a fűrészlapot, ha vékony fémeket vagy acéllemezt vág, mivel ezek keményebb anyagok és ezeknek az átvágására hosszabb idő szükséges. A túlzott megerőltetés a fűrészlap élettartamának csökkenéséhez vagy a motor károsodásához vezethet. Hogy megakadályozza a fém átmelegedését vágás közben, olajozza meg vékonyan a vágási vonalat.

Rétegelt lemezek vágása

Amennyiben rétegelt lemezeket vagy vékony fadarabokat kíván vágni, használjon finom fogazatú fűrészlapot. Hogy megakadályozza a szélek kicsorbulását, fogja a lemezt két vastagabb farab közé és vágja át őket egyszerre.

Lyukvágás (csak kényes anyagok esetében)

Hogy kivágjon egy anyagot, előbb fúrjon bele egy lyukat, hogy behelyezhesse a fűrészlapot, vagy pedig járjon el a következők szerint. Jelölje be pontosan a vágandó felületet. Állítsa a fűrész a megjelölt területre, a vezérlőtalpat elülső, kerek felével a felületre fektetve. Győződjön meg arról, hogy a fűrészlap nem érintkezik még a vágandó felülettel, de közel áll hozzá. Kapcsolja be a fűrész és lassan eressze le a fűrészlapot az anyagra, de tartsa meg a vezérlőtalpat elülső kerek felén a forgónyomatékot. Csak akkor eressze rá teljesen az anyagra a vezérlőtalpat, ha a fűrészlap teljesen átvágta már az anyagot. Ezután a fűrész már előre is mozgathatja, a megszokott módon vághat vele.

Vájatok / ablaknyílások vágása

Ablaknyílások és vájatok vágása esetén használjunk először fűrét, vagy egyéb hasonló szerszámot lyuk készítésére, amelyből indítjuk a vágást. Majd helyezzük az alaplap elejének kerekített részét a vágandó felületre, lassan helyezzük a lyukba a fűrészlapot

Szög alatt való fűrészelés (G.)

A hajlásszög beállításához lazítsuk meg a fűrész alaplapjának mindkét csavarját, lásd az G. ábrát.

Mozdítsuk el az alaplapot egy kicsit előre, vagy hátra, míg az alap függőleges vájatai nem rendeződnek a két belső hatszögletű fejlel ellátott csavarokhoz, ezt követően az alaplap elfordítható a szükséges szögbe. A szög mértékének jelölését az alaplap felső részén található behajlított markolaton találjuk, ennek segítségével beállítható a megfelelő hajlásszög, lásd az G. ábrát.

A csavarok rögzítése előtt ellenőrizzük a támasztó hengert. Ezt követően szilárdan rögzítsük mindkét csavart. A fűrészelést az G. ábra szerint végezzük.

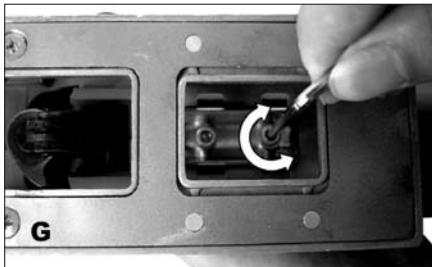

Működtetési útmutatók a fűrész használatához

Mindig az anyag minőségének és vastagságának megfelelő fűrészlapot használjon.

A fűrészlap felfele irányuló mozgásokat végez, ennek következtében kicsorbíthatja a munkadarab felső rétegét vagy megsértheti az élét.

Mielőtt vágni kezdene, győződjön meg arról, hogy a vágási felület láthatatlan lesz a munka befejezése után.

A fűrészelés folyamán ne nyomjuk erősen a fűrész, a fűrészlapra csak kis erővel nyomjunk

Ha pontosan kívánunk fűrészelni, az anyagra segítségül helyezzünk vezetőléceket, vagy használjunk egyéb párhuzamos vezetőszközt.

Nehézségek megoldása

Ha a berendezés nem működik, ellenőrizzük a biztosítékokat és a feszültséget a konnektorban.

Ha a fűrész nem működik helyesen, ellenőrizzük a fűrészlapot és a támasztó hengert, ha a fűrészlap elhasznált, cseréljük ki. Szintén ellenőrizzük a vágási szöveget, az alaphelyzetben a fűrészlap az alaplappal 90°-s szöveget zár be.

A DEKOPÍR FÜRÉSZ nem tartalmaz semmilyen, a felhasználó által cserélhető pótkatrészt. Ha a meghibásodást nem tudjuk meghatározni magunk,

javítás céljából vigyük el a márkaszervizbe.

TISZTÍTÁS ÉS KARBANTARTÁS

! Tisztítás és karbantartás előtt mindig húzza ki a készülék hálózati kábelét a dugaszból.

A készülék nem igényel utólagos kenést vagy karbantartást. Nem tartalmaz semmilyen Ön által megjavítható alkatrészt.

A készülék tisztítására soha ne használjon vizet vagy kémiai tisztítószereket. Törölje meg tiszta ronggyal.

A motor ventilátorainak rácsait tartsa tisztán.

Ha a ventilátor rácsain enyhe szikrázás észlel, ez szokványos dolog, amely nem árt a készüléknek.

A szikrázás jelentős megnövekedése esetén meghibásodásról van szó.

Soha ne tisztítsa a készülék egyik részét sem kemény, éles vagy érdes tárggyal.

A szénkefék ellenőrzése és cseréje

A szénkefék rendszeres ellenőrzésére van szükség.

Vegye le a szénkefetartókat és tisztítsa meg a szénkefákat. Elkopás esetén mindkét szénkefét egyszerre cserélje ki.

Rögzítse vissza a szénkefetartókat .

Új szénkefék behelyezése esetén hagyja a gépet mintegy 5 percig terhelés nélkül, szabadon futni.

! Kizárólag megfelelő típusú szénkefákat használjon

Tárolás, ha huzamosabb ideig nem használja

A szerszámokat ne tárolja olyan helységben ahol magas hőmérsékletnek vannak kitéve.

Ha lehetséges, a berendezéseket állandó hőmérsékletű és páratartalmú helyen tartsuk.

TEHNIKAI ADATOK

A hálózat értékei	230-240V~50 Hz
Bemenő teljesítmény	800W
Üresjárat fordulatszám	500-3000 min ⁻¹
Tömeg	3,2 kg
Ferde fűrészelés szögtartomány	0-45°
Max. vágásmélység	
fába	80 mm
acélba	10 mm
alumínium	20 mm
A védelem osztálya	□ / II.

EN 60745 szerint mért hangnyomásszint :

LpA (hangnyomás)	85 dB (A)	KpA=3
LWA (hangteljesítmény)	96 dB (A)	KwA=3

Tegye meg a megfelelő intézkedéseket hallása megőrzése érdekében !

Ha az akusztikus nyomás meghaladja a 80 dB (A) szintet, mindig használjon fülvédőt

EN 60745 szerint mért effektív gyorsulás

$$7,9 \text{ m/s}^2 \quad K=1,5$$

! FIGYELMEZTETÉS: Az el. kézi szerszám aktuális használatkor a vibráció kibocsátásának értéke

eltérhet a deklarált értéktől attól függően, hogy milyen módon van a szerszám használva a következő feltételek szerint:

Az el. szerszám használatának módja és a vágandó vagy fúrandó munkaanyag fajtája. A szerszám állapota és karbantartásának módja. A használandó tartozék helyes megválasztása a megfelelő állapot és élesség bebiztosítása. A markolat fogásának szilárdsága, antivibrációs berendezés használata. Az el. szerszám megfelelő használata a számára tervezett célra és a gyártó utasítása szerinti munkamenet betartása.

Ha ez a szerszám nem megfelelően van használva, kéz-váll bizsergés szindrómáját válthatja ki.

! FIGYELMEZTETÉS: A pontosítás céljából figyelembe kell venni a vibráció hatásának szintjét konkrét használati feltételeknél az üzemelési folyamat minden részében, mint amilyen az időtartam, ha az el. szerszám az üzemelési időtartamon kívül kikapcsolt és ha üresen fut a gép vagyis nem végez munkát. Ez jelentősen csökkentheti az expozíció szintjét a egész munka folyamat alatt.

Minimalizálja a rezgés befolyásolás kockázatát, használjon éles vésőt, fúrót és kést.

A szerszám fenntartása ezen utasításokkal összhangban történjen és biztosítsa az alapos kenést (ha megkövetelik).

A szerszám rendszeres használatakor investáljon antivibrációs tartozékba.

A szerszámot ne használja alacsonyabb mint 10°C hőmérsékletnél.

A munkáját úgy tervezze meg, hogy a magas rezgést produkáló el. szerszámmal való munkát töb napra bontsa fel.

A változtatás jogát fenntartjuk!

KÖRNYEZETVÉDELEM HULLADÉKKEZELÉS



Az elektromos szerszámot, annak tartozékait és csomagolását, kérjük, adja át a környezetet nem károsító újrahasznosításra.

Az elektromos szerszámot ne dobja a háztartási hulladékba!

Az elektromos és elektronikus berendezések hulladékairól szóló WEEE európai irányelv (2002/96/EU) és annak nemzeti törvényekbe való átültetése szerint a használhatatlan elektromos szerszámokat adja le hasonló eszköz vásárlásakor az eladónál, vagy az elektromos szerszámok gyűjtésére és megsemmisítésére kialakított hulladékgyűjtők valamelyikében. Az így leadott elektromos eszközök az összegyűjtés, ill. szétszerelés után átadásra kerülnek a környezetet nem károsító újrahasznosításra.

A termék megfelel a RoHS (2002/95/EC) előírásainak.

GARANCIA

A garancia-feltételek részletezése a garancialevélben található.

A gyártás időpontja

A gyártás időpontja kiolvasható a termék címkéjén található gyártási számból. A gyártási szám formátuma AAAA-CCCC-DD-HHHHH

ahol CCCC a gyártási év és a DD a gyártási hónap.

ES MEGEGYEZÉSI NYILATKOZAT

My, forgalmazó az EU-ban

WETRA-XT, ČR s.r.o.

Náchodská 1623

193 00 Praha 9, Czech Republic

IČO: 25632833

Kijelentjük, hogy a gyártmány

Típus:

AE5P80NL, AE5P80NL1

Megnevezés:

LÉSERES LYUK FÚRÉS

Tехnikai paraméterek:

A hálózat értékei 230-240V~50Hz

Bemenő teljesítmény 800W

Üresjáratú fordulatszám 500-3000 min⁻¹

megfelel az összes Európai vállalat által kiadott követelménynek a következők alapján:

EC Machinery Directive (MD) 2006/42/EC (98/37/EC)

EC Low Voltage Directive (LVD) 2006/95/EC

EC Electromagnetic Compatibility Directive (EMC) 2004/108/EC

Noise directive (ND) 2005/88/EC (2000/14/ EC)

A gyártmány tesztelését és ES típus ellenőrzését végző autorizált cég:

INTERTEK Deutschland GmbH, Stangstrasse 1, 70771, Echterdingen, Deutschland

Identification No.: 0197

A gyártmány tulajdonságai és technikai specifikumai a következő EU normáknak felel meg:

EN 60745-1

EN 60745-2-11

EN 55014-1

EN 55014-2

EN 61000-3-2

EN 61000-3-3

EN 60825-1

Személy, mely a technikai dokumentáció összegzésével van megbízva:

Alexandr Herda, vezérigazgató

WETRA-XT, ČR s.r.o.

Náchodská 1623

193 00 Praha 9, Czech Republic

Dátum: 2010-01-28

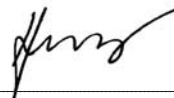

Alexandr Herda, vezérigazgató



Praha, 2010-01-28

RO**AE5P80NL, AE5P80NL1 - FERĂSTRĂU PENDULU CU LASER****800W****Instrucțiuni generale de siguranță****Studiați, rețineți și păstrați cu grijă aceste instrucțiuni de siguranță**

Atenție! Atunci când folosiți aparate electrice sau scule electrice, trebuie să respectați următoarele instrucțiuni de siguranță din motive de protecție împotriva accidentelor provocate de curentul electric, vătămarea altor persoane și pericolele de incendiu. La toate instrucțiunile de mai jos, prin „scule electrice” se înțelege nu numai sculele care sunt cuplate la rețeaua de energie electrică (curent alternativ) dar și cele care sunt conectate la acumulatori (fără curent alternativ). Păstrați toate avertismentele și instrucțiunile pentru o viitoare utilizare.

1. Mediul de lucru

a) Mențineți spațiile de lucru curate și bine iluminate. Locurile murdare și neiluminate sunt adesea pricina unor accidente. Puneți la loc aparatele pe care nu le folosiți.

b) Nu folosiți scule electrice în spațiile cu un grad ridicat de pericol de incendiu sau explozie, asta înseamnă în locurile unde se a lichide praf sau gaze în amabile. În sculele electrice se produce scântei care pot fi cauza unei aprinderi a gazelor sau vaporilor. Nu permiteți accesul animalelor la scule.

c) Atunci când folosiți scule electrice, trebuie să asigurați că persoanele neautorizate, mai ales copiii, să nu aibă acces în spațiul de lucru. Dacă veți fi deranjați, puteți pierde controlul asupra activității de lucru. În nici un caz nu lăsați sculele electrice fără supraveghere.

2. Siguranța cadrului electric

a) Ștecherul sculei de curent alternativ trebuie să corespundă cu tensiunea de linie a prizei. Nu modificați niciodată și în nici un fel cablul de alimentare. Pentru sculele dotate cu împănământ, nu folosiți niciodată adaptoare. Niciodată nu utilizați un triplu ștecher sau alt adaptor la unelele a căror ștecher este prevăzut cu contact de protecție. Cablurile de alimentare avariate sau încălțate duc la majorarea riscurilor de vătămare cauzate de curentul electric. În cazul în care cablul de alimentare a fost deteriorat, acesta trebuie înlocuit cu un cablu de alimentare special, care poate fi procurat de la producător, respectiv de la reprezentantul comercial al acestuia.

b) Evitați atingerea suprafețelor cu împănământ, cum sunt țevile, corpurile de încălzire centrală, sobele de gătit și frigiderale. Pericolul de electrocutare este mai mare dacă corpul Dvs este în contact cu pământul.

c) Nu expuneți sculele electrice la ploaie, umezeală sau apă. Nu atingeți niciodată sculele electrice cu mâinile ude. Nu spălați niciodată sculele electrice sub jet de apă și nu le introduceți în apă.

d) Nu folosiți alimentarea cu curent alternativ pentru altceva decât pentru ce este menit. Nu trageți și nu duceți aparatele electrice de cablul de alimentare. Nu scoateți ștecherul din priză trăgând de cablu. Aveți grijă să nu deteriorați cablul electric cu obiecte tăioase sau fierbinți.

e) Sculele electrice au fost fabricate numai pentru conectarea la sursă de curent alternativ. Controlați întotdeauna dacă tensiunea liniei corespunde cu cea de pe plăcuța aparatului.

f) Nu folosiți niciodată scule electrice a căror ștecher sau cablu de alimentare prezintă defecțiuni sau dacă aparatul a căzut și prezintă orice fel de defecțiune.

g) În cazul utilizării cablului prelungitor, verificați dacă parametri tehnici a-i acestuia corespund datelor specificate de pe plăcuța de tip a sculei. În cazul în care sculele electrice sunt folosite în mediul exterior, utilizați cablu prelungitor adecvat utilizării exterioare. În cazul utilizării bobinelor prelungitoare, este nevoie de desfășurarea acestora, pentru a nu se ajunge la supraîncălzirea lor.

h) În cazul în care sculele sunt utilizate în medii umede, sau în spații exterioare, este permisă utilizarea lor în acest mod numai dacă sunt conectate la un circuit electric cu protecție de 30 mA. Utilizarea circuitului electric cu protecție /RCD/ diminuează riscul de accidentare prin electrocutare.

i) Țineți aparatul manual electric numai de spațiile izolate destinate pentru prindere, pentru că în timpul funcționării echipamentul de tăiere sau de foraj poate ajunge în contact cu un conductor electric ascuns sau cu propriul cablu.

3. Siguranța persoanelor

a) Atunci când folosiți sculele electrice, acordați o atenție maximă activității pe care o desfășurați. Concentrați-vă la lucru. Nu folosiți sculele electrice dacă sunteți obosit, sub în uența drogulor, alcoolului sau medicamentelor. Atunci când folosiți sculele electrice, chiar și o clipă de neatenție poate duce la vătămarea gravă a persoanelor. Nu mâncați, nu beți și nu fumați atunci când lucrați cu scule electrice.

b) Folosiți echipamente de protecție. Folosiți întotdeauna ochelari de protecție. Folosiți echipamente de protecție corespunzătoare muncilor pe care le efectuați. Echipamentele de protecție cum ar fi respiratorul, încălțămintea de protecție antiderapantă, șapcă de protecție sau căști de protecție, trebuie folosite conform condițiilor de lucru deoarece cu ajutorul acestora se diminuează riscurile de vătămare.

c) Evitați o pornire nedorită a aparatelor. Nu duceți aparatele care sunt conectate la sursa de curent cu degetul pe butonul de pornire. Înainte de conectarea la sursa de curent, asigurați-vă că întrerupătorul este pe poziția „open”. Transportarea sculei cu degetul pe butonul de pornire sau conectarea ștecherului la priză de curent cu întrerupător pe poziția „pornit” pot deveni cauze pentru accidente și alte vătămări.

d) Înainte de pornirea aparatului, îndepărtați toate instrumentele și cheile de reglare. Instrumentul sau cheia de reglare care rămân prînse la părțile rotative ale sculei electrice, pot fi cauza unor vătămări a persoanelor. Mențineți întotdeauna stabilitatea și echilibrul. Lucrați numai acolo unde aveți acces bun. Nu supraevaluați niciodată forțele proprii. Nu folosiți scule electrice dacă sunteți obosit.

e) Îmbracăți-vă într-un mod corespunzător. Folosiți îmbrăcămintea de lucru. Nu purtați haine largi sau bijuterii. Asigurați-vă că părul Dvs, îmbrăcămintea, mănșile sau altă parte a corpului Dvs nu se a foarte aproape de părțile

mobile sau fierbinți ale sculelor electrice.

f) Accordați aparatul la aspiratorul de praf. Dacă aparatul este dotat cu un sistem pentru racordarea acestuia la un dispozitiv de captare sau aspirare a prafului, folosiți-l și asigurați-vă că este bine racordat. Folosirea acestor dispozitive poate diminua riscurile provenite din cauza prafului.

g) Prindeți bine piesa prelucrată. Folosiți o menghină sau dispozitiv de prins pentru a fixa piesa pe care o veți prelucra.

i) Nu utilizați scule de nici un fel dacă sunteți sub în uența alcoolului, drogulor, medicamentelor sau a altor substanțe stupefiante sau care creează dependența.

j) Acest produs nu este destinat utilizării de către persoane (inclusiv copii) cu capacități fizice, mentale sau senzoriale reduse sau cu lipsă de experiență și cunoștințe, cu excepția cazului în care sunt supravegheate și au primit instrucțiuni privind utilizarea echipamentelor de la persoana responsabilă pentru siguranța lor.

Copiii trebuie supravegheți, ca să știți siguri că nu se joacă cu aparatul.

4. Folosirea și îngrijirea sculelor electrice.

a) În cazul unei probleme în timpul lucrului, înainte de curățare sau întreținere, la fiecare transport sau dacă nu sunt folosite, sculele electrice trebuie întotdeauna deconectate de la sursa de curent! Nu lucrați niciodată cu sculele electrice care prezintă oricel de defecțiune.

b) Dacă scula începe să redea un zgomot sau miros anormal, trebuie să încetați imediat folosirea acesteia.

c) Nu suprasolicitați sculele electrice. Sculele electrice vor funcționa mai bine și mai sigur dacă le veți folosi la tarățile pentru care au fost construite. Folosiți sculele care sunt recomandate pentru lucrarea pe care o efectuați. Numai sculele recomandate pentru tipul de lucrare pe care o efectuați vor îndeplini cerințele de siguranță.

d) Nu folosiți scule electrice care nu pot fi oprite sau pornite de la comutatorul de comandă. Folosirea acestor scule este periculoasă. Comutatorul defect trebuie reparat de către un centru servis autorizat.

e) Deconectați sculele de la sursa de curent înainte de a începe să le reglați, să schimbați accesoriile sau înainte de întreținere. Această măsură elimină pericolul ca aceste scule să se pomească întâmplător.

f) Sculele electrice care nu sunt folosite trebuie păstrate la un loc unde nu au acces copiii sau persoanele neautorizate. Sculele electrice în mâna persoanelor fără experiență pot fi periculoase. Păstrați sculele electrice la un loc uscat și sigur.

g) Mențineți sculele electrice într-o stare bună. Controlați regulat reglarea părților mobile și mobilitatea acestora. Controlați dacă nu s-a deteriorat învelișul de protecție sau alte părți care pot afecta siguranța sculei electrice. Dacă scula este defectă sau deteriorată, aceasta trebuie reparată înainte de a o folosi din nou. Multe accidente sunt cauzate de întreținerea incorectă a sculelor electrice.

h) Mențineți sculele de tăiere curate și ascuțite. Sculele întreținute corespunzător și bine ascuțite ușurează munca, reduc riscurile de accidente și în timpul folosirii se controlează mai ușor. Folosirea altor accesorii decât cele menționate în manualul de folosire sau cele recomandate de către producător, pot duce la defectarea sculei sau pot cauza vătămări.

i) Sculele electrice, accesoriile, instrumentele de lucru etc. trebuie folosite în concordanță cu aceste instrucțiuni și în modul prescris pentru fiecare sculă și asta în așa fel, încât să se ia în considerare și condițiile de lucru impuse și tipul de muncă efectuată. Folosirea sculelor în alte scopuri decât cele menite, poate duce la situații periculoase.

5. Folosirea sculelor cu acumulatori

a) Înainte de introducerea acumulatorului asigurați-vă că întrerupătorul este pe poziția „0-open”. Introducerea acumulatorului în aparatul care este pornit poate duce la situații periculoase.

b) Pentru încărcarea acumulatorului folosiți numai încărcătoare prescise de producător. Folosirea încărcătorului pentru un alt tip de acumulator poate duce la incendii.

c) Folosiți numai acumulatori destinați pentru sculele respective. Folosirea unui alt acumulator poate duce la vătămări sau poate fi cauza unui incendiu.

d) Dacă acumulatorul nu este folosit, păstrați-l separat de alte articole din fier cum ar fi aruncile, bornele, cheile, șuruburile și alte piese mărunte din fier, care ar putea face o contacte dintre două contactoare ale acumulatorului. Scutocircuitarea acumulatorului poate duce la vătămări, arsuri sau poate provoca incendii.

e) Manipulați acumulatorul cu grijă. În cazul unui tratament inadecvat, este posibil să se scurgă electrolitul din acumulator. Preveniți contactul direct cu electrolitul. Dacă electrolitul intră totuși în contact cu pielea, spălați zona afectată cu apă. Dacă electrolitul intră în contact cu ochii, cereți imediat ajutorul unui medic. Electrolitul acumulatorului poate cauza iritații sau arsuri.

6. Servisarea

a) Nu schimbați părțile aparatului, nu efectuați singuri reparațiile și nu intervenți nici în alt mod la aparat. Pentru reparațiile dispozitivelor apelați la personal calificat.

b) Nu este permisă nici o reparație sau modificare a produsului fără acceptul societății noastre (poate duce la vătămări sau daune pentru utilizator).

c) Sculele electrice trebuie întotdeauna reparate de către un centru servis autorizat. Folosiți numai piese originale sau recomandate. Prin aceasta veți asigura siguranța Dvs și a aparatului.

PRESCRIPTII DE SECURITATE SUPLIMENTARE

- Înainte de a pune în funcțiune aparatul, vă rugăm să citiți cu atenție și să păstrați următorul îndrumător.

! - Acest semn atrage atenția asupra posibilelor accidente personale sau a deteriorărilor la aparat.

! Întrucât nu țineți cont de cele descrise în acest manual, se poate ivi pericol de accident.

- Aparatul corespunde prescripțiilor și standardurilor valabile.

! Asigurați fixarea materialului tăiat cu ajutorul scoabelor sau a preselor. Preveniți astfel vibrațiile și tăierile neuniforme.

! Înainte de tăiere, verificați materialul și îndepărtați de pe el toate șuruburile, școabele sau cuiele.

! În timpul lucrului cu un ferăstrău liniar, apărătoarea de protecție trebuie să fie întotdeauna montată.

! Controlați regulat rigiditatea prinderii pânzei ferăstrăului.

! Nu folosiți pânzele de ferăstrău deteriorate sau uzate. Înlocuiți imediat pânza de ferăstrău tocită.

! Controlați regulat cilindrul de ghidare.

! Nu porniți ferăstrăul, până ce nu ați constatat că aparatul corespunde lucrărilor de efectuat.

! Nu supraîncărcați ferăstrăul niciodată în așa fel, ca să se oprească motorul. Nu încercați să opriți pânza de ferăstrău în mișcare.

! Dinții pânzei de ferăstrău sunt foarte ascuțite. Nu orientați ferăstrăul niciodată spre persoane.

! În cazul în care se lucrează într-un mediu cu praf, purtați mască antipraf și, de asemenea, ochelari de protecție.

! Piesele de schimb sau accesoriile neproduse de către producător pot produce incendii, scurt circuit sau accidente personale.

! Modificarea sau schimbarea funcționării aparatului neadmis de producător poate conduce la accidente personale sau la producerea de pagube materiale.

- Atenție

! Niciodată nu vă uitați direct în raza laserului și nu ațintiți raza laserului spre o altă persoană. Energia razei laserului este extrem de dăunătoare pentru ochi

/LASER - Clasa 2, lungime de undă 650nm, radiație <1mW/

Folosiți îmbracaminte de protecție pentru zgomot, praf și vibrații !!!

PATRAȚI INSTRUCȚIUNILE DE PROTECȚIE ȘI SECURITATE !!!

DESCRIERE

Fierăstrăul pendular cumpărat de Dvs. a fost dezvoltat pentru tăierea materialelor din lemn, metal și plastic.

- 1) Tasta de siguranță

- 2) Întrerupător,
- 3) Scut de protecție,
- 4) Cilindru de sprijin,
- 5) Pânză de ferăstrău,
- 7) Cheie imbus,
- 8) Evacuarea aspiratorului de praf,
- 9) Tija de siguranță a pânzei de ferăstrău pânzei de ferăstrău,
- 10) Suportul pânzei de ferăstrău
- 11) Rotiță manuală pentru alegerea numărului de ridicări
- 12) Generatorul laserului
- 13) Anexa pentru aspirare
- 14) Întrerupătorul laserului
- 15) Comutator pentru reglarea vibrațiilor
- 16) Cable
- 17) Șurub de siguranță
- 18) Ghidaj paralel
- 19) Carcasa plăcii de bază
- 20) Ladă de plastic / Chiar tip AE5P80NL /

Pictograme

Pictograme a ate pe ambalajul produsului:

- a) Valori electrice
- b) Putere
- c) Turație în gol
- d) Adâncimea macimă a tăierii în lemn

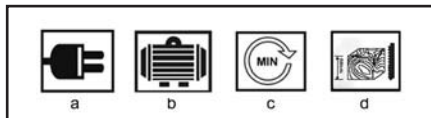

UTILIZARE ȘI FUNCȚIONARE

Familia de aparate ASIST este accesibilă doar pentru lucrări de uz casnic, la nivel de hobby.

Producătorul și importatorul nu propun utilizarea aparatelor nici în condiții extreme, nici sub sarcină extremă.

Orice alte condiții se stabilesc de comun acord de către producător și beneficiar.

Montarea pânzei de ferăstrău (B)

! Întotdeauna, înaintea înlocuirii pânzei de ferăstrău, deconectați ferăstrăul de la rețeaua electrică.

Suportul pânzei de ferăstrău este echipat cu o tijă de asigurare a pânzei (9). Această funcție permite fixarea și eliberarea pânzei de ferăstrău fără a utiliza sculele. Întoarceți ferăstrăul cu baza în sus. Rotiți tija de siguranță (9) în sensul acelor de ceasornic și mențineți-o în această poziție. Introduceți pânza de ferăstrău în fanta de pe suport (10) în așa fel, încât partea lui posterioară să intre în tăietura din rola-suport de ghidare. Dinții pânzei de ferăstrău trebuie să fie orientați înspre înainte. După aceea, eliberați tija de siguranță (9).

Pânza de ferăstrău este fixată rigid.

Verificați fixarea trăgând de pânza de ferăstrău.

Controlați regulat rigiditatea fixării pânzei. Efectuați acest control doar după deconectarea ferăstrăului,

scoaterea ștecherului din priză de curent și oprirea mișcării pânzei de ferăstrău! Înlocuiți din timp pânzele de ferăstrău uzate. Utilizarea pânzelor de ferăstrău tocite diminuează precizia tăierii și poate cauza suprasolicitația motorului!

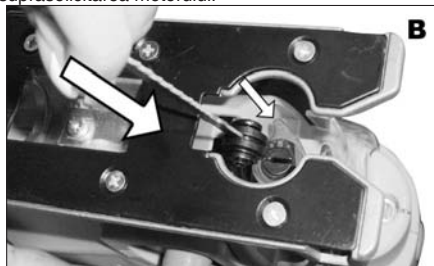

Așezarea cheii imbus (D.)

Cheia imbus se va păstra la baza ferăstrăului. După utilizare așezați la loc cheia tot timpul, vezi figura D.



Punere in funtiune, intrerupere (E)

Dispozitivul se pornește prin apăsarea întrerupătorului (2) și se oprește prin eliberarea acestuia.

Funcțiunea continuă a fierăstrăului se realizează prin apăsarea continuă a întrerupătorului (2), după aceea se apasă butonul de siguranță (1), după care nu mai e necesar apăsarea întrerupătorului (2). Dacă apăsați de mai multe ori una după alta pe întrerupător (2) opriți funcția continuă a fierăstrăului.

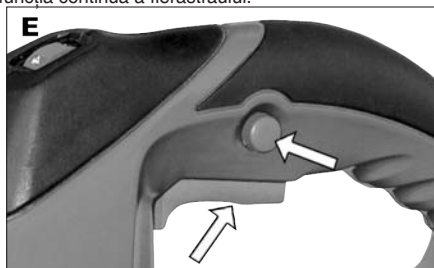

Alegerea numărului de ridicări (K)

- Cu ajutorul roțiței manuale pentru alegerea numărului de ridicări (11) puteți alege nivelul de ridicări dorit

1-2 = nivel scăzut de ridicări,

3-4 = nivel mediu de ridicări,

5-6 = nivel mare de ridicări.

- Nivelul dorit de ridicări depinde de material și de

condițiile de lucru: trebuie să fie destul de mare pentru ca lucrarea să progreseze adecvat, dar în același timp să fie destul de scăzut pentru a se păstra o tăietură curată și pentru a preveni deformările. În esență se consideră că lamele mai subțiri de ferăstrău lucrează cu un nivel mai mare de ridicări iar lamele mai groase cu un nivel mai scăzut de ridicări.

- După o muncă mai îndelungată cu un nivel redus de ridicări, răciți aparatul în așa fel, încât acesta se va lăsa să funcționeze fără sarcină la nivelul maxim de ridicări timp de aproximativ 3 minute.



Folosirea aspirării (I)

Aspirarea prafului de pe spațiul de lucru se face cu ajutorul adaptorului și aspiratorului atașat.

Fixați adaptorul (13) la orificiul pentru atașarea mecanismului de aspirare.

Fixați furtunul aspiratorului la adaptor (13).

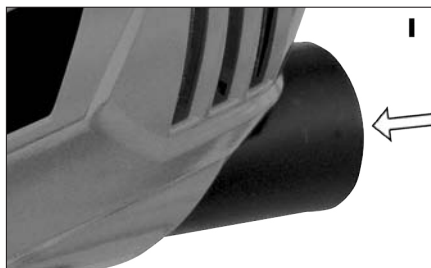

Folosirea leașului paralel (H)

Leașul paralel vă permite să executați secționări paralele precise cu ajutorul scării metrice.

Introduceți bara paralelă în orificiile corespunzătoare de pe placa de bază și asigurați șuruburile în poziția solicitată – vezi fig. H.

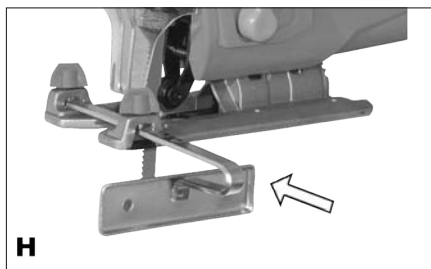

Reglarea comutatorului de vibrații (F)

Vibrația lamei, care este reglabilă în unul din cei patru pași, vă permite adaptarea deplasării ferăstrăului (viteza de tăiere), puterii și al aspectului tăieturii. Cu fiecare mișcare înspre jos, cercul ferăstrăului este ridicat din material, ceea ce ușurează aruncarea prafului de ferăstrău, ajută la scăderea temperaturii care se produce prin frecare și crește durabilitatea lamei. Reducerea puterii de deplasare totodată permite o lucrare fără oboseala materialului. Comutatorul de vibrații (15) permite reglarea în unul din cei patru pași posibili.

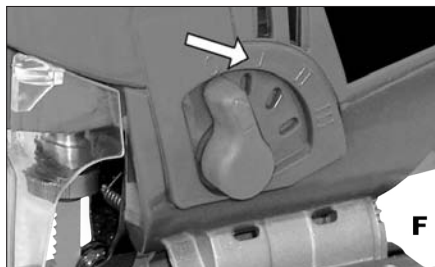

Reglarea vibrațiilor:

- Pasul 0 – fără vibrații. Materialul: cauciuc, ceramică, aluminiu, oțel.
- Pasul 1 – vibrații moderate. Materialul: plastic, lemn, aluminiu.
- Pasul 2 – Vibrație medie. Materialul: lemn
- Pasul 3 – vibrație mare. Materialul: lemn

Cu cât mai curată și mai precisă ar trebui să fie muchia tăieturii, cu atât pasul ales al vibrației ar trebui să fie mai mic, eventual vibrațiile nu ar trebui folosite deloc. Dacă se lucrează cu material subțire, de exemplu foaie de metal, opriți vibrațiile. Dacă se lucrează cu material asemănător lemnului moale sau la tăierea în sensul structurii, se poate folosi o vibrație ridicată.

Folosirea generatorului de laser (0)

! Niciodată nu vă uitați direct în raza laserului și nu ațintiți raza laserului spre o altă persoană. generatorul de laser se folosește pentru o tăiere precisă. - pentru folosirea generatorului de laser, apăsați întrerupătorul laserului (14). Generatorul de laser va genera o lumină roșie pe piesa prelucrată. Ghidați tăietura sub unghi după raza roșie. Praful din ferăstrău poate bloca raza laserului, de aceea generatorul de laser trebuie curățat regulat. dacă opriți aparatul, opriți și laserul. Laserul nu se oprește automat.

Atenție!

Acest produs utilizează laser de clasa 2. Reparație poate executa numai personalul din serviciul calificat.

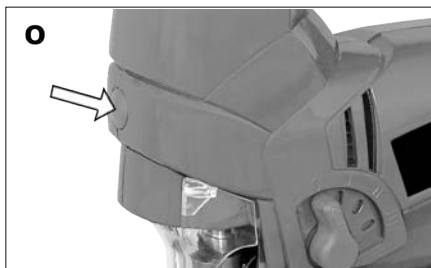

Modul de utilizare al dispozitivului

Înainte de utilizarea dispozitivului și conectarea la rețeaua electrică asigurați-vă că întrerupătorul este în poziție deschisă și scutul de protecție este închis. Apăsăți întrerupătorul și așteptați ca pânza de ferăstrău să atingă viteza maximă. Trageți partea anterioară a plăcii de baza pe piesa de prelucrat, potriviți direcția muchiei tăietoare cu linia de tăiere. Apăsăți înainte încet. Placa de bază se va ține paralel cu piesa prelucrată.

Tăierea materialelor feroase

Folosiți pentru acest scop o pânză de ferăstrău cu dinți mai fine, și una cu dinți mai dure pentru tăierea materialelor neferoase. Dacă doriți să tăiați o placă subțire, prindeți-o între două bucăți de lemn ami groase, astfel împiedicând vibrarea în plus a aparatului sau deteriorarea plăcii de tăiat. Retezați toate straturile cu o mișcare. Nu forțați pânza de ferăstrău, dacă tăiați o placă subțire de metal sau oțel, deoarece acestea sunt materiale dure și necesită timp de tăiere mai îndelungat. Suprîncălzirea pânzei de ferăstrău poate duce la deteriorarea motorului sau la scurtarea vieții a pânzei. Ca să împiedicați supraîncălzirea materialului de tăiat, ungeți linia de tăiere cu un strat subțire de lubrifiant.

Tăierea placajului

Întrucât doriți să tăiați un placaj sau o bucată de lemn subțire, vă recomandăm să utilizați pânză de ferăstrău cu dinți fine. Ca să împiedicați deteriorarea liniei de tăiere, prindeți placajul sau bucata de lemn între două bucăți de lemn mai groase, și tăieți-le împreună.

Decupare (numai în cazul materialelor specifice)

Ca să decupați un material, efectuați prima dată o gaură în care să puteți introduce pânza de ferăstrău, sau urmați sfaturile ce urmează. Marcați exact suprafața de tăiere. Fixați ferăstrăul asupra suprafeței marcate, așezând placa bază cu partea din față rotundă asupra suprafeței de tăiere. Asigurați-vă de faptul că ferăstrăul nu se atinge încă de suprafața de tăiere, dar se apropie de ea. Porniți mașina și lăsați încet aparatul pe suprafața de tăiere, placa bază să nu atingă însă materialul. Așezați-l pe suprafața de tăiere doar în momentul în care pânza de ferăstrău a retezat materialul. După aceasta puteți să mișcați ferăstrăul și în altă direcție, puteți să tăiați cu el în modul obișnuit.

Tăiere de caneluri, deschizături

În cazul tăierii unor caneluri sau deschizături utilizați prima dată burghiul sau alte scule asemănătoare destinate creării unei găuri din care se va începe tăierea, apoi plasați partea rotunjită a plăcii de bază pe suprafața de tăiat, introduceți încet în gaură pânza de ferăstrău.

Tăiere sub un unghi (G)

Pentru reglarea unghiului de înclinare slăbiți ambele șuruburi de la baza pânzei de ferăstrău, vezi figura G. Mișcați placa de bază un pic în față sau în spate, până ce canelurile verticale ale bazei se aranjează cu cele două șuruburi cu cap hexagonal, după care placa de bază se poate roti sub unghiul dorit. Indicația mărimii unghiului se găsește pe mânerul înclinat de pe partea superioară a plăcii de bază. Cu ajutorul acestuia se poate regla unghiul de înclinare corespunzător, vezi figura G.

Înainte de strângerea șuruburilor verificați cilindrul de sprijin. După aceea strângeți ferm ambele șuruburi. Tăierea se va efectua conform figurii G.

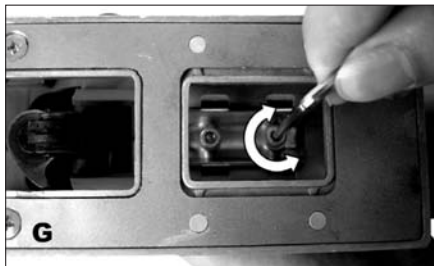

Îndrumător pentru folosirea ferăstrăului

Folosiți mereu pânză de ferăstrău potrivită pentru calitatea și grosimea materialului.

Pânza de ferăstrău efectuează mișcări în sus, astfel ea poate ciopli piesa de tăiat sau deteriora linia tăierii.

Înainte de a începe tăierea, verificați care parte a piesei de muncă va fi vizibilă după terminarea tăierii. Pe parcursul tăierii nu apăsați cu forță ferăstrăul, apăsați doar cu forță mică pânza de ferăstrău.

Dacă doriți să tăiați cu precizie, montați o riglă de ghidare pe piesa prelucrată, sau folosiți un alt instrument de ghidare paralelă.

Rezolvarea problemelor

Dacă dispozitivul nu funcționează, verificați siguranța și tensiunea în priză.

Dacă ferăstrăul nu funcționează corespunzător, verificați pânza de ferăstrău și cilindrul de sprijin, dacă pânza de ferăstrău este uzată, înlocuiți-o. Verificați totodată și unghiul de tăiere. În poziție normală, pânza de ferăstrău formează un unghi de 90° cu placa de bază.

Ferăstrăul pendular nu conține nici o piesă care poate fi înlocuită de către utilizator. Dacă nu puteți să diagnosticați defecțiunea, prezentați dispozitivul la un service autorizat.

CURĂȚIRE SI INTRETINERE

! Înaintea curățării și întreținerii, scoateți întotdeauna din priză cablul de alimentare al aparatului.

Instalația dumneavoastră nu necesită nici o gresare sau întreținere ulterioară. Nu conține nici un fel de părți reparabile de către dumneavoastră.

Pentru curățarea utilajului dumneavoastră, nu utilizați niciodată apa sau substanțe chimice de curățat. Ștergeți-l cu o țesătură uscată.

Mențineți curate ramele ventilatoarelor.

Dacă observați scântei slabe în carcasa ventilatoarelor, acest fenomen este ceva normal și nu avariază utilajul dumneavoastră. În cazul unei intensificări pronunțate a producerii de scântei, se pune problema unei defecțiuni.

Nu folosiți niciodată pentru curățarea vreunei părți a utilajului obiecte tari ascuțite sau abrazive.

Verificarea si schimbarea periuțelor de carbon

Verificarea regulată a periuțelor de carbon este necesară.

Demontați dispozitivul pentru periuțele de carbon și curățați periuțele.

În caz de uzare schimbați ambele periuțe în același timp.

Fixați din nou dispozitivul pentru periuțele de carbon.

În cazul montării a noi periuțe de carbon puneți aparatul în funcțiune în gol pentru 5 minute.

! Utilizați numai periuțe de carbon corespunzătoare.

Păstrarea aparatului, dacă nu este folosit timp mai îndelungat

Nu păstrați aparatul într-un loc cu temperatură ridicată.

Dacă este posibil, păstrați dispozitivele în locuri cu temperatură și umiditate constantă.

DATE TEHNICE

Tensiune nominală	230-240V~50 Hz
Putere	800W
Turatie in gol	500-3000 min ⁻¹
Masa	3,2 kg
Domeniul de unghi al tăierii oblice	0-45°
Adâncimea macimă a tăierii :	
În lemn	80 mm
În oțel	10 mm
În aluminiu	20 mm
Clasa de protecție	□ / II.

Gradul de presiune acustică măsurat după norma EN 60745:

LpA (presiunea acustică)	85 dB (A)	KpA=3
LWA (puterea acustică)	96 dB (A)	KwA=3

Luăți măsuri pentru protecție împotriva zgomotului.

Utilizați protecția auzului, întotdeauna când presiunea acustică depășește nivelul de 80 dB (A)

Valoarea efectivă măsurată a accelerării conform normei EN 60745:

! AVERTISMENT: Valoarea emisiilor de vibrații în timpul utilizării actuale a uneltelor manuale electrice poate diferi de valoarea declarată, în funcție de modul în care sunt utilizate instrumentele și în funcție de următoarele condiții:

Modul de utilizare al uneltelor electrice și tipul materialului tăiat sau găurit. Starea și modul de întreținere. Exactitatea alegerii accesoriilor folosite și asigurarea ascuțimii și a unei stări bune. Stabilitatea prinderii mânerelor, utilizarea de echipamente antivibrații. Folosirea adecvată a uneltelor electrice pentru scopul pentru care au fost proiectate și respectarea procedurii de lucru în conformitate cu instrucțiunile producătorului.

Atunci când acest instrument nu este utilizat corespunzător, poate provoca sindromul vibrației mână-brat.

! AVERTISMENT: Pentru clarificare, este necesar să se ia în considerare nivelul de acționare a vibrațiilor în condițiile specifice de utilizare în toate componentele ciclului de funcționare, de exemplu perioada în care uneltele manuale sunt oprite (în afara perioadei de funcționare) și atunci când rulează în gol, deci nu exercită o acțiune. Acest lucru poate reduce în mod semnificativ nivelul de expunere pe tot parcursul ciclului de lucru. Minimizați riscul în uenței vibrațiilor, utilizați dălți ascuțite, burghie și cuțite.

Păstrați uneltele în conformitate cu aceste instrucțiuni și asigurați lubrifierea lor (dacă este necesar). În caz de folosire regulată a uneltelor, investiți în echipamente antivibrații.

Nu utilizați instrumentele la temperaturi sub 10 ° C. Programați-vă lucrul astfel încât munca cu uneltele manuale electrice producătoare de vibrații să fie repartizată pe mai multe zile.

Modificări rezervate!

OCROTIREA MEDIULUI INCONJURĂTOR PRELUCRAREA DEȘEURILOR



Utilajele electrice, anexele și ambalajele ar trebui să fie returnate pentru o revalorificare care să nu dăuneze mediului înconjurător.

Nu aruncați aparatura electrică la deșeurile casnice!

Conform directivei europene WEEE (2002/96/ES) cu privire la instalațiile electrice și electronice vechi și aproximarea acestora în legislațiile naționale, predați instrumentele electrice nefolosibile la magazin cu ocazia cumpărării unor aparate asemănătoare sau la centrele de colectare accesibile destinate colectării și lichidării aparatelor electrice. Aparatura electrică astfel predată va fi adunată, demontată și trimisă spre o revalorificare, astfel încât să nu afecteze mediul înconjurător.

GARANTIE

Condițiile de garanție se a a in documentul alăturat.

Data fabricației

Data fabricației se poate citi din codul de fabricație situat pe eticheta produsului. Formatul codului de fabricație este AAAA-CCCC-DD-HHHH unde CCCC este anul și DD este luna fabricației.

ES DECLARAȚIE DE CONFORMITATE

Noi, importatorul din UE

WETRA-XT, ČR s.r.o.

Náchodská 1623

193 00 Praha 9, Czech Republic

IČO: 25632833

declarăm că produsul

Tip:

AE5P80NL, AE5P80NL1

Denumirea:

FERĂSTRĂU PENDULAR CU LASER

Parametrii tehnici:

Valori electriceii 230-240V~50Hz

Putere 800W

Turatie in gol 500-3000min⁻¹

Respectă toate dispozițiile următoarelor regulamente ale Uniunii Europene:

EC Machinery Directive (MD) 2006/42/EC (98/37/EC)

EC Low Voltage Directive (LVD) 2006/95/EC

EC Electromagnetic Compatibility Directive (EMC) 2004/108/EC

Noise directive (ND) 2005/88/EC (2000/14/ EC)

Testarea produsului și examinarea ES a tipului au fost realizate de către firma autorizată:

INTERTEK Deutschland GmbH, Stangstrasse 1, 70771, Echterdingen, Deutschland

Identification No.: 0197

Caracteristicile și specificațiile tehnice ale produsului corespund următoarelor norme UE:

EN 60745-1

EN 60745-2-11

EN 55014-1

EN 55014-2

EN 61000-3-2

EN 61000-3-3

EN 60825-1

Persoana responsabilă de completarea documentației tehnice:

Alexandr Herda, general manager

WETRA-XT, ČR s.r.o.

Náchodská 1623

193 00 Praha 9, Czech Republic

Data: 2010-01-28



Alexandr Herda, general manager



Praha, 2010-01-28

ZÁRUČNÍ LIST - CZ

Záruční podmínky

1. Na uvedený výrobek zn. ASIST poskytuje spol. Wetra - XT, ČR s.r.o. **24 měsíců** záruku od data prodeje.
2. Tato záruka zahrnuje bezplatnou opravu nebo výměnu vadných - poškozených částí.
3. Vzhledem k tomu, že nářadí ASIST je určeno pouze pro domácí – hobby použití, výrobce ani dovozce nedoporučují používat toto nářadí v extrémních podmínkách a pro podnikatelskou činnost.
4. Záruka nemůže být uplatněna na škody a závady zaviněné neodborným zacházením, přetížením, použitím nesprávného příslušenství, mechanickým poškozením, zásahem nepovolané osoby a přirozeným opotřebením. Záruka se také nevztahuje na poškození z důvodu jiného použití výrobku, než na jaký je určen.
5. Dovozece ani prodejce neodpovídají za škody způsobené neodborným zacházením a obsluhou s tímto výrobkem.
6. V případě uplatnění reklamace doporučujeme předložit doklad, kterým zákazník prokáže zakoupení výrobku, kde bývá vyznačeno: datum prodeje, typové označení výrobku, sériové číslo, razítko prodejny a podpis prodávajícího.
Z důvodu rychlejšího vyřízení reklamace a snadnější identifikaci výrobku doporučujeme nechat si vyplnit záruční list, který je součástí průvodní dokumentace.
7. Doporučujeme nářadí zasílat do záruční opravy s vloženým dokladem o zakoupení výrobku (eventuálně kopii). Z výše uvedených důvodů doporučujeme přiložit vyplněný záruční list. Výrobek zasílejte v pevném obalu (doporučujeme původní obal uzpůsobený přímo na výrobek), zabráníte tím případnému poškození při transportu.
8. Reklamaci uplatněte u prodejců, kde jste výrobek nebo nářadí koupili.
9. Záruční doba se prodlužuje o dobu, po kterou je výrobek nebo nářadí v záruční opravě.
10. Pokud bude servisním technikem při kontrole reklamovaného výrobku zjištěno, že závada byla způsobena nesprávným použitím výrobku a reklamace bude tudíž zamítnuta, bude oprava provedena na náklady majitele výrobku, a to pouze v případě pokud o ni požádá.

Výrobek:

Typ:

Výr. číslo /série/:

Razítko a podpis:

Záznamy opravy:

1.

2.

Datum:

Doporučujeme při uplatnění reklamace předložit doklad o zakoupení výrobku nebo případně záruční list.

Vyrobena pro **Wetra group** v PRC.

Sběrné místo pozáručního servisu:

**WETRA-XT, ČR s.r.o. ,
Náchodská 1623. (dovozece)
Praha 9, Horní Počernice**

ZÁRUČNÍ LIST - SK

Záručné podmienky

1. Na uvedený výrobok zn. ASIST poskytuje spol. Wetra - XT, SR s.r.o. **24 mesiacov** záruku od dátumu predaja.
2. Táto záruka zahŕňa bezplatnú opravu alebo výmenu chybných - poškodených častí.
3. Vzhľadom k tomu, že náradie ASIST je určené výhradne pre domáce – hobby použitie, výrobca ani dovozca nedoporučujú používať toto náradie v extrémnych podmienkach a pre podnikateľskú činnosť.
4. Záruka sa nevzťahuje na škody a závady zavinené neodborným zaobchádzaním, preťažením, použitím nesprávneho príslušenstva, mechanickým poškodením, zásahom nepovolanej osoby a prirodzeným opotrebením. Záruka sa taktiež nevzťahuje na poškodenia z dôvodu iného použitia výrobku, než na aký je určený.
5. Dovozca ani predajca nezodpovedajú za škody spôsobené neodborných zaobchádzaním a obsluhou s týmto výrobkom.
6. V prípade uplatňovania reklamácie je nutné predložiť doklad o zakúpení výrobku, kde musí byť vyznačený dátum predaja, typové označenie výrobku, číslo série, razítko predajne a podpis predávajúceho. Z dôvodu čo najskoršieho vybavenia reklamácie a jednoduchšej identifikácie výrobku doporučujeme nechať si vyplniť záručný list, ktorý je súčasťou sprievodnej dokumentácie.
7. Náradie zasielajte do záručnej opravy s vloženým dokladom o zakúpení výrobku (prípadne kópiu dokladu). Výrobok zasielajte v pevnom obale, (doporučujeme pôvodný obal ktorý je prispôbený na veľkosť a tvar výrobku) zabránite tým prípadnému poškodeniu pri preprave.
8. Reklamáciu uplatňujte u predajcu, kde ste výrobok alebo náradie zakúpili.
9. Záručná doba sa predlžuje o dobu, počas ktorej je výrobok alebo náradie v záručnej oprave.
10. Pokiaľ bude servisným technikom pri kontrole reklamovaného výrobku zistené, že závada bola spôsobená nesprávnym použitím výrobku a reklamácia bude tým pádom zamietnutá, bude oprava prevedená na náklady majiteľa výrobku, a to iba v prípade ak o to požiada.

Výrobok:

Typ:

Výr. číslo /séria/:

Razítka a podpis:

Záznamy opravovne:

1.

2.

Dátum:

Bez predloženia dokladu o zakúpení výrobku, nebude na prípadné reklamácie brany zreteľ !

Vyrobené pre **Wetra group** v PRC.

Zberné miesto pozáručného servisu, dovozca:

**WETRA – XT, SR s.r.o.,
Nám. A. Hlinku 36/9 ,
017 01 Považská Bystrica**

JÓTÁLLASI BIZONYÍTVÁNY - H

A jótállási feltételek.

1. Az adott ASIST márkájú termékre a Wetra – XT, HU Kft. társaság **12 hónap** garanciát nyújt az értékesítés napjától számítva.
2. E garancia tartalmazza a hibás - sérült részek térítés mentes javítását, illetve cseréjét.
3. Figyelemmel arra, hogy az ASIST szerszámok házi – hobbi célra vannak tervezve, sem a gyártó, sem az importőr nem ajánlják a szerszámokat szélsőséges feltételek közt, magas igénybevétel mellett használni.
4. A garancia nem vonatkozik olyan meghibásodásokra és károokra, amelyeket szakszerűtlen használat, vagy túlterhelés okozott, továbbá a nem megfelelő tartozékok használata, mechanikus sérülés vagy avatatlan személy beavatkozása okozott, illetve a természetes elhasználódásra. A garancia szintén nem vonatkozik a termék, az eredeti rendeltetésétől eltérő, más célra való használatából származó sérülésre.
5. Sem az importőr, sem az értékesítő nem felel a szakszerűtlen használat és kezelés okozta károkért.
6. A reklamáció érvényesítése esetén be kell mutatni azt a bizonylatot, amellyel az ügyfél igazolja a termék megvásárlását. A bizonylaton szerepelnie kell a következőknek: eladás dátuma, a termék típusjelölése, sorozatszám, az értékesítőhely pecsétje és az eladó aláírása.
A reklamáció lehető leggyorsabb intézése érdekében, valamint a termék egyszerű azonosítása céljából ajánljuk a garanciális levél kitöltését, amely a kísérő dokumentáció része.
7. A szerszámokat garanciális javításra, együtt a rendszeren kitöltött beszerzési bizonylattal (esetleg ennek másolatával) együtt küldjük. A fenn említett okokból ajánljuk mellékelni a garanciális levezet is. A termék kemény csomagolásban kérjük küldeni (legjobb ha az eredeti csomagolásban, amely megfelel a termék alakjának és méretének), hogy meggátoljuk a sérülését a szállítási folyamán.
8. A reklamációt annál az értékesítőnél kell érvényesíteni, ahol termék, vagy a szerzsám megvásárlásra került.
9. A jótállási idő meghosszabbodik azzal az idővel, amely alatt a berendezés, vagy a szerszám javítás alatt volt.
10. Ha a reklamált termék ellenőrzése során megállapítást nyer, hogy a meghibásodást a termék helytelen használata okozta és ezért a reklamáció elutasításra kerül, a javítás költségeit a termék tulajdonosa köteles megfizetni, amennyiben kéri a javítást.

Temék:

Typus

Gyártási szám /sorozat/:

Bélyegző és aláírás:

Szervis bejegyzése:

1.

2.

Datum:

A beszerzési bizonylat benyújtása nélkül, az esetleges reklamációk nem lesznek figyelembe véve !!!

A **Wetra group** részére gyártva PRC-ben.

A garancián túli javítások gyűjtőhelye, importőr:

**Wetra-XT, HU Kft. ,
2330 Dunahaszti
Ipari park északi terület Pf.:62
(V&T logisztikai központ)**

CERTIFICAT DE GARANTIE - RO

Produsul:..... Model:.....
Serie:.....

TERMEN DE GARANTIE 24 luni

Achitat cu factura nr:..... Data vanzarii:.....
Vindut prin..... Din data de
Adresa..... Tel.....

In conformitate cu prevederile legale in vigoare, SC.WETRA-XT GRUP SRL, garanteaza ca produsele comercializate corespund documentelor de calitate ale furnizorului extern si standarelor inscrise in buletinele de incercari / certificatele tip existente la sediul firmei.

S-a efectuat proba de functionare a aparatului, s-au predate instructiunile de instalare, utilizare si intretinere – in limba romana, toate accesoriile, s-a prezentat modul de utilizare si s-a predate aparatul in perfecta stare de functionare ; s-a verificat corectitudinea datelor inscrise in certificatul de garantie.

Drepturile consumatorului sunt in conformitate cu legea 449/2003 si O.G. 21/92 modificata si completata de O.G. 58/2000 si nu numai .

Durata medie de utilizare a aparatului este de 3 ani.

ATENȚIE !

Produsele au fost concepute si fabricate pentru a fi utilizate **EXCLUSIV** in scopuri casnice, nu sunt garantate pentru activitati profesionale (ateliere specializate, servicii catre populatie, restaurante, etc).

CUMPARATOR:		Am luat cunostinta de modul correct de utilizare al aparatului si de clauzele de garantie.
ADRESA :		
CALITATE :		Semnatura client :
TELEFON :		

Semnatura si stampila vinzatorului: _____
Importator: SC WETRA-XT Grup s.r.l
Str. OLTETULUI Nr. 15 , Sector 2, BUCURESTI
postal code no. 023 818, Romania



Semnatura si stampila importatorului: _____

Fabricat în PRC pentru grupul **Wetra**.

CONDITII DE GARANTIE:

1. In cazul solicitarilor de reparatii in garantie, cumparatorul este obligat sa prezinte **certificatul de garantie** impreuna cu **chitanta / factura originala** de cumparare a aparatului.
2. Perioada de garantie acordata de fabricant pentru aparatele mentionate pe factura / chitanta de functionare este de **24 luni** si decurge dela data cumpararii.
3. Garantia nu se extinde asupra accesoriilor si consumabilelor produselor, precum nici asupra tuturor ansamblurilor casabile ci intra in componenta produselor achizitionate. Deasemeni garantia nu acopera lipsa unui accesoriu sau parti a produsului, lipsa constatata dupa achizitionarea acestuia.
4. Durata termenului de garantie se prelungeste cu timpul scurs de la data la care consumatorul a reclamat defectarea produsului si pina la data repunerii acestuia in stare de functionare.
5. Deteriorari de genul zgirieturilor sau rupturilor elementelor demontabile sau nedemontabile, care nu au fost aduse la cunostinta vinzatorului in momentul achizitionarii, nu intra in garantie.

PIERDEREA GARANTIEI :

Garantia se pierde la indeplinirea oricareia dintre conditiile de mai jos:

1. Neprezentarea la solicitarea reparatiei a chitantei / facturii originale de cumparare a produsului, insotita de prezentul certificate de garantie avind toate rubricile completate.
2. Nerespectarea de catre cumparator a conditiilor de transport , manipulare, instalare, utilizare si intretinere precizate in prospectele si instructiunile ce insotesc produsul la livrare si de care cumparatorul a luat cunostiinta.
3. Constatarea de catre specialistii firmei a faptului ca defectul reclamat se datoreaza vinei

- cumparatorului.
- Incredintarea produsului spre a fi reparat altor persoane / firme neautorizate.
 - Utilizarea produsului in alt regim decit cel casnic, pentru activitati profesionale ca: spalatorii auto, ateliere specializate, firme de prestari servicii catre populatie, etc.
 - Modificarea/ desigilarea aparatului de catre persoane necalificate / neautorizate.
 - Constatarea ca, din vina clientului, seria de pe produs este stearsa.

IMPORTANT !

Reparatiile necorespunzatoare efectuate asupra apartului pot afecta securitatea acestuia si pot produce defectiuni iremediabile. Pentru a evita aceste situatii, recomandam efectuarea oricaror reparatii / verificari in exclusivitate la centrele autorizate de catre IMPORTATOR.

Adrese SERVICE pentru perioada de garantie si post garantie :

Localitate	Denumire firma	Adresa	Tel / Fax
Bacau	SC GEFINA SRL	STR.VICTOR BABES NR16 ONESTI	Tel:0234-320749
Bacau	SC MENTOR ELECTRIC SRL	STR. 9 MAI NR. 21	Tel:0234-531938 Fax:0234-546728
Baia Mare	SC ONEDIN SRL	STR.FLORILOR nr. 3/78	Tel:0262-221016 Tel-Fax:0262-224850
Brasov	SC AUSTRIA GENERAL INVEST SRL	Bdul.SATURN 32	Tel/Fax:0268-311360, 326606 Mobil:0722516816
Bucuresti	SC AUSTRIA GENERAL INVEST SRL	Bdul.Dimitrie Pompei nr. 8, cladirea FEPEP – sector 2	Tel/Fax:021-2427636
Buzau	SC ELECTRONICA ELVO SRL	Bdul.Unirii bl.126 ap.1 parter	Tel:0238-712522
Carei	PF PASZTI MIHAI	Str.Mihai Viteazu nr. 13 bl.MV13 ap12	Tel:0261-861018
Cluj Napoca	TELEZIMEX SA	Str.Izlazului nr.18	Tel:0264-425250 Fax:0264-425106
Constanta	SC DIMOS IMPEX SRL	Str.Bucuresti 26A	Tel:0241-690277, 692417 Fax: 0241-548211
Craiova	SC STITECH SRL	Str.Craiovită Noua bl.15 parter	Tel:0251-414854
Craiova	SC ELECTRONICA SERVICE AV SRL	Str.Bazlac nr. 8	Tel:0251-546562
Galati	SC AMARDI SRL	Str.Traian nr. 64 bl.G parter	Tel:0236-312200 Fax:0236-312648
Iasi	SC SAT SRL	Str.Stefan cel Mare 11-13	Tel:0232-264389 Fax:0232-214621
Onesti	SC GEFINA SRL	Str,Victor Babes nr. 16	Tel:0234-320749
Oradea	SC UMISERV 13 SRL	Str.Pitestiilor nr. 16	Tel:0259-420000
Pitesti	SC BRIDEL SRL	Str.Pictor Nicolae Grigorescu Complex 2 Cocosi	Tel:0248-218218 Fax:0248-215450
Pitesti	SC SERVICE PLUS SRL	Cartier Trivale bl.P1 sc.B parter	Tel:0248-271616
Ploiesti	SC DIADVOX SRL	Str.Jepilor nr. 2	Tel:0244-593251
Sibiu	SC HOBBY ELECTRONICE SRL	Str.9 MAI nr. 35	Tel:0269-241141
Suceava	SC CRISTOFAN SRL	Str.Mihai Viteazu 37	Tel:0744272683
Tg.Mures	SC EURANIS SERVICE SRL	Bdul.1848 nr. 23B	Tel:0265-262509
Tg.Mures	SC ALTISAN SERVICE TEAM SRL	Piata BOLYAI nr. 9 ap. 2	Tel:0265-266445
Timisoara	SC SERVICE SOLUTIONS SRL	Str.Mircea cel Batrin 24	Tel:0256214877

REPARATIILE EFECTUATE IN PERIOADA DE GARANTIE:

DATA INTRARII	DATA IESIRII	CONSTATARI	REMEDIERI	LUCRATOR	SEMNATURA CLIENT

CZ- Seznam částí		SK- Zoznam částí		H - Reszek jegyzéke		RO- Lista componentelor	
no.	Název	Názov	Elnevezés	Denumire			
1	Kabel	Kábel	Kábel	Cablul			
2	Šroub	Skrutka	Csavar	Șurub			
3	Šroub	Skrutka	Csavar	Șurub			
4	Levá část krytu	Lavá časť krytu	A pajzs baloldali része	Partea stângă a scutului de protecție			
5	Pravá část krytu	Pravá časť krytu	A pajzs jobboldali része	Partea dreaptă a scutului de protecție			
6	Kabelová objímka	Kábelová objímka	Kábel keret	Cadran cablu			
7	Svorka kabelu	Svorka kábla	A kábel csiptetője	Clema cablului			
8	Šroub	Skrutka	Csavar	Șurub			
9	Vypínač	Vypínač	Kapcsoló	Înterupător			
10	Regulátor frekvence kmitání	Regulátor frekvencie zdvihov	Vágássebességet reguláló kerék	Rotiță manuală pentru alegerea numărului de ridicări			
11	Laserový generátor	Laserový generátor	Lézergenerátor	Generatorul laserului			
12	Vodící pouzdro	Vodiace púzdro	Tok	Carcasă			
13	Vypínač	Vypínač	Kapcsoló	Înterupător			
14	Vodící pouzdro	Vodiace púzdro	Tok	Carcasă			
15	Běhoun	Behűn	Futómű	Căramidă longitudinală			
16	Krytka	Krytka	Köpeny	Carcasă			
17	Vratná pružina	Vratná pružina	Fékkoldó rugó	Suspensie			
18	Příruba	Príruba	Perem	Margine			
19	Blok	Blok	Blokk	Bloc			
20	Kolík	Kolík	Pálcika	Bețișor			
21	Válcová podpěra	Valcová podpera	Hengeres támaszték	Sprijin cilindric			
22	Pojistný kroužek	Poistný krúžok	Biztosító karika	Inel de siguranță			
23	Rameno	Rameno	Kar	Braț			
24	Kolík	Kolík	Pálcika	Bețișor			
25	Vřeteno	Vreteno	Orsó	Tambur			
26	Kolík	Kolík	Pálcika	Bețișor			
27	Pružina	Pružina	Rugó	Arc			
28	Příruba	Príruba	Perem	Margine			
29	Ochranný kryt	Ochranný kryt	Védőpajzs	Scut de protecție			
30	Rovnoběžné vodičko	Rovnoběžné vodičko	Párhuzamos vezető	Ghidaj paralel			
31	Základnová deska	Základová doska	Alaplap	Placă de bază			
32	Střední podpěra	Stredná podpera	Középső támaszték	Sprijin de mijloc			
33	Šroub	Skrutka	Csavar	Șurub			
34	Nástavec pro odsávání	Nástavec pre odsávanie	Elszívófej	Anexa pentru aspirare			
35	Opěrná deska	Oporná doska	Támasztó lap	Placă de reazem			
36	Ložisko	Ložisko	Csapágy	Rulment			
37	Opěrná deska	Oporná doska	Támasztó lap	Placă de reazem			
38	Uhlíky	Uhlíky	Szénkefe	Perie de cărbune			
39	Stator	Stator	Sztator	Stator			
40	Rotor	Rotor	Rotor	Rotor			
41	Otočný regulátor	Otočný regulátor	Forgó szabályzó	Reglaj rotativ			
42	Ložisko	Ložisko	Csapágy	Rulment			
43	Rameno	Rameno	Kar	Braț			
44	Ložisko	Ložisko	Csapágy	Rulment			
45	Opěrná deska	Oporná doska	Támasztó lap	Placă de reazem			
46	Opěrná deska	Oporná doska	Támasztó lap	Placă de reazem			
47	Kolík	Kolík	Pálcika	Bețișor			
48	Ozubené kolo	Ozubené koleso	Fogaskerék	Roată dințată			
49	Blok	Blok	Blokk	Bloc			
50	Podložka	Podložka	Alátét	Șaibă			
51	Rozpěrný pojistný kroužek	Rozperný poistný krúžok	Feszítő biztosító karika	Inel de siguranță de întindere			
52	Rozpěrný pojistný kroužek	Rozperný poistný krúžok	Feszítő biztosító karika	Inel de siguranță de întindere			

