

Asist[®]

POWER GENERATOR 720W



AE8G95N-F AE8G95N-G

CZ – BENZÍNOVÝ GENERÁTOR	- Návod k obsluze	3 - 8
SK – BENZÍNOVÝ GENERÁTOR	- Návod na obsluhu	9 - 14
H – BENZINES GENERATOR	- Kezelési utasítás	15 - 20
RO – GENERATOR DE CURENT CU BENZINĂ	- Instrucțiuni de utilizare	21 - 26

A

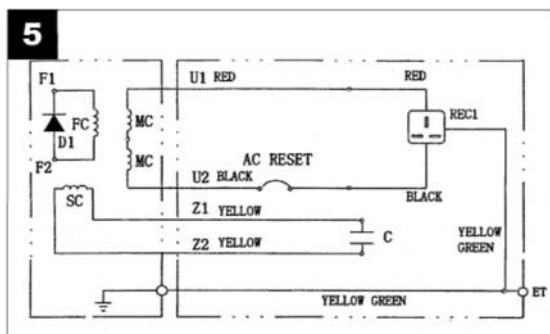
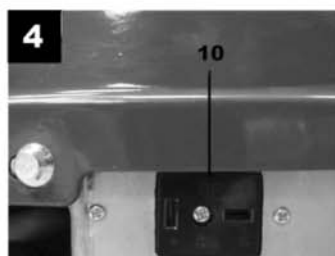
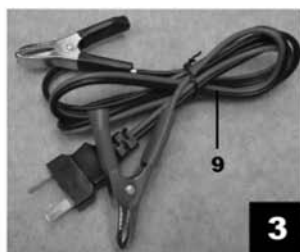

OBCENÉ BEZPEČNOSTNÍ POKYNY

Tyto bezpečnostní pokyny si pečlivě prostudujte, zapamatujte a uschovejte

UPOZORNĚNÍ: Při používání elektrických strojů a elektrického nářadí je nutno respektovat a dodržovat následující bezpečnostní pokyny z důvodů ochrany před úrazem elektrickým proudem, zraněním osob a nebezpečím vzniku požáru. Výrazem „elektrické nářadí“ je ve všech níže uvedených pokynech myšleno jak elektrické nářadí napájené ze sítě (napájecím kabelem), tak nářadí napájené z baterie (bez napájecího kabelu).

1. Pracovní prostředí

- a) Udržujte pracovní prostor v čistém stavu a dobře osvětlen. Nepořádek a tmavá místa na pracovišti bývají příčinou úrazů. Ukliděte nářadí, které právě nepoužíváte.
- b) Nepoužívejte elektrické nářadí v prostředí s nebezpečím vzniku požáru nebo výbuchu, to znamená v místech, kde se vyskytují hořlavé kapaliny, plyny nebo prach. V elektrickém nářadí vzniká na komutátoru jiskření, které může být příčinou vznícení prachu nebo výparů.
- c) Při používání el. nářadí zamezte přístupu nepovolovaných osob, zejména dětí, do pracovního prostoru! Budete-li vyrušováni, můžete ztratit kontrolu nad prováděnou činností. V žádném případě nenechávejte el. nářadí bez dohledu. Zabraňte zvířatům přístup k nářadí.

2. Elektrická bezpečnost

- a) Vidlice napájecího kabelu elektrického nářadí musí odpovídat síťové zásuvce. Nikdy jakýmkoliv způsobem neupravujte vidlici. K nářadí, které má na vidlici napájecího kabelu ochranný kolík, nikdy nepoužívejte rozvodky ani jiné adaptéry. Nepoškozené vidlice a odpovídající zásuvky omezí nebezpečí úrazu elektrickým proudem. Poškozené nebo zamožané napájecí kabely zvyšují nebezpečí úrazu elektrickým proudem. Pokud je síťový kabel poškozen, je nutno jej nahradit novým síťovým kabelem, který je možné získat v autorizovaném servisním středisku nebo u dovozce.
- b) Vyvarujte se dotyku těla s uzemněnými předměty, jako např. potrubí, tělesa ústředního topení, sporáky a chladničky. Nebezpečí úrazu elektrickým proudem je větší, je-li vaše tělo spojeno se zemí.
- c) Nevystavujte elektrické nářadí dešti, vlhku nebo moku. Elektrického nářadí se nikdy nedotýkejte mokřavými rukama. Elektrické nářadí nikdy neumývejte pod tekoucí vodou ani ho nepouštějte do vody.
- d) Nepoužívejte napájecí kabel k jinému účelu, než pro jaký je určen. Nikdy nenoste a netahajte elektrické nářadí za napájecí kabel. Nevytahujte vidlici ze zásuvky tahem za kabel. Zabraňte mechanickému poškození elektrických kabelů ostrými nebo horkými předměty.
- e) El. nářadí bylo vyrobeno výlučně pro napájení střídavým el. proudem. Vždy zkontrolujte, že elektrické napětí odpovídá údajům uvedenému na typovém štítku nářadí.
- f) Nikdy nepracujte s nářadím, které má poškozený el. kabel nebo vidlici, nebo spadlo na zem a je jakýmkoliv způsobem poškozené.
- g) V případě poškození prodlužovacího kabelu vždy zkontrolujte, že jeho technické parametry odpovídají údajům uvedeným na typovém štítku nářadí. Je-li elektrické nářadí používáno venku, používejte prodlužovací kabel vhodný pro venkovní použití. Při použití prodlužovacích bundů je nutné je rozvinout, aby nedocházelo k přehřátí kabelu.
- h) Je-li elektrické nářadí používáno ve vlhkých prostorech nebo venku, je povoleno jej používat pouze, pokud je zapojeno do el. obvodu s proudovým chráničem ≤ 30 mA. Použití el. obvodu s chráničem /RCD/ snižuje riziko úrazu elektrickým proudem.

3. Bezpečnost osob

- a) Při používání elektrického nářadí buďte pozorní a ostražití, věnujte maximální pozornost činnosti, kterou právě provádíte. Soustřeďte se na práci. Nepracujte s elektrickým nářadím pokud jste unaveni, nebo jste-li pod vlivem drog, alkoholu nebo léků. I chvilková nepozornost při používání elektrického nářadí může vést k vážnému poranění osob. Při práci s el. nářadím nejezte, nepijte a nekuřte.
- b) Používejte ochranné pomůcky. Vždy používejte ochranu zraku. Používejte ochranné prostředky odpovídající druhu práce, kterou provádíte. Ochranné pomůcky jako např. respirátor, bezpečnostní obuv s protiskluzovou úpravou, pokrývka hlavy nebo ochranná sluchová souprava v souladu s podmínkami práce snižují riziko poranění osob.
- c) Vyvarujte se neumýšleného zapnutí nářadí. Nepřenášejte nářadí, které je připojeno k elektrické síti, s prstem na spínači nebo na spoušti. Před připojením k elektrickému napájení se ujistěte, že spínač nebo spoušť jsou v poloze „vypnuté“. Přenášení nářadí s prstem na spínači nebo zapojování vidlice nářadí do zásuvky se zapnutým spínačem může být příčinou vážných úrazů.
- d) Před zapnutím nářadí odstraňte všechny seřizovací klíče a nástroje. Seřizovací klíč nebo nástroj, který zůstane připevněn k otáčející se části elektrického nářadí může být příčinou poranění osob.
- e) Vždy udržujte stabilní postoj a rovnováhu. Pracujte jen tam, kam bezpečně dosáhnete. Nikdy nepřeceňujte vlastní sílu. Nepoužívejte elektrické nářadí, jste-li unaveni.
- f) Obklebejte se vhodným způsobem. Používejte pracovní oděv. Nenoste volné oděvy ani šperky. Dbejte na to, aby se vaše vlasy, oděv, rukavice nebo jiná část vašeho těla nedostala do přílišné blízkosti rotujících nebo rozptálených částí el.nářadí.
- g) Připopte zařízení k odsávání prachu. Jestliže má nářadí možnost připojení zařízení pro zachycování nebo odsávání prachu, zajistěte, aby došlo

- k nářadí řádnému připojení a používání. Použití těchto zařízení může ezbit nebezpečí vznikající prachem.
- i) Vězně upevněte obrobek. Použijte truhlářskou svěrku nebo svěrák pro upevnění dílu, který budete obrábět.
- j) Nepoužívejte elektrické nářadí pokud jste pod vlivem alkoholu, drog, léků nebo jiných omamných či návykových látek.

4. Používání elektrického nářadí a jeho údržba

- a) El. nářadí vždy odpojte z el. sítě v případě jakéhokoliv problému při práci, před každým čistěním nebo údržbou, při každém přenosu a po ukončení práce! Nikdy nepracujte se el. nářadím, pokud je jakýmkoliv způsobem poškozené.
- b) Pokud začne nářadí vydávat abnormální zvuk nebo zápach, okamžitě ukončete práci.
- c) Elektrické nářadí nepřetěžujte. Elektrické nářadí bude pracovat lépe a bezpečněji, pokud je budete provozovat v otáčkách, pro které bylo navrženo. Používejte správné nářadí, které je určeno pro danou činnost. Správné nářadí bude lépe a bezpečněji vykonávat práci, pro kterou bylo konstruováno.
- d) Nepoužívejte elektrické nářadí, které nelze bezpečně zapnout a vypnout ovládacím spínačem. Používání takového nářadí je nebezpečné. Vadné spínače musí být opraveny certifikovaným servisem.
- e) Odpojte nářadí od zdroje elektrické energie předtím, než začnete provádět jeho seřizování, výměnu příslušenství nebo údržbu. Toto opatření zamezí nebezpečí náhodného spuštění.
- f) Nepoužívejte elektrické nářadí ukliděte a uschovejte tak, aby bylo mimo dosah dětí a nepovolovaných osob. Elektrické nářadí v rukou nezkušených uživatelů může být nebezpečné. Elektrické nářadí skladujte na suchém a bezvlhém místě.
- g) Udržujte elektrické nářadí v dobrém stavu. Pravidelně kontrolujte seřizování pohyblivých se částí a jejich pohyblivost. Kontrolyte zda nedošlo k poškození ochranných krytů nebo jiných částí, které mohou ohrozit bezpečnou funkci elektrického nářadí. Je-li nářadí poškozeno, před dalším použitím zajistěte jeho řádnou opravu. Mnoho úrazů je způsobeno špatně udržovaným elektrickým nářadím.
- h) Řezací nástroje udržujte ostré a čisté. Správně udržované a naostřené nástroje usnadní práci, omezují nebezpečí zranění a práce s nimi se snáze kontroluje. Použití jiných příslušenství než těch, která jsou uvedena v návodu k obsluze mohou způsobit poškození nářadí a být příčinou zranění.
- i) Elektrické nářadí, příslušenství, pracovní nástroje atd. používejte v souladu s těmito pokyny a takovým způsobem, který je předepsán pro konkrétní elektrické nářadí a to s ohledem na dané podmínky práce a druh prováděné práce. Používání nářadí k jiným účelům, než pro jaké je určeno, může vést k nebezpečným situacím.

5. Používání akumulátorového nářadí

- a) Před vložením akumulátoru se přesvědčte, že je vypnác v poloze „vypnuté“. Vložení akumulátoru do zapnutého nářadí může být příčinou nebezpečných situací.
 - b) K nabíjení akumulátorů používejte pouze nabíječky předepsané výrobcem. Použití nabíječky pro jiný typ akumulátoru může mít za následek jeho poškození a vznik požáru.
 - c) Používejte pouze akumulátory určené pro dané nářadí. Použití jiných akumulátorů může být příčinou zranění nebo vzniku požáru.
 - d) Pokud není akumulátor používán, uchovávejte ho odděleně od kovových předmětů jako jsou svorky, klíče, šrouby a jiné drobné kovové předměty, které by mohly způsobit spojení jednoho kontaktu akumulátoru s druhým. Zkratování akumulátoru může zapříčinit zranění, popáleniny nebo vznik požáru.
 - e) S akumulátory zacházejte šetrně. Při nešetrném zacházení může z akumulátoru uniknout chemická látka. Vyvarujte se kontaktu s touto látkou a pokud i přesto dojde ke kontaktu, vymyjte postižené místo proudem tekoucí vody. Pokud se chemická látka dostane do očí, vyhledejte ihned lékařskou pomoc. Chemická látka z akumulátoru může způsobit vážná poranění.
- 6. Servis**
- a) Nevyměňujte části nářadí, neprovádějte sami opravy, ani jiným způsobem nezasažujte do konstrukce nářadí. Opravy nářadí svěřte kvalifikovaným osobám.
 - b) Každá oprava nebo úprava výrobky bez oprávnění naší společnosti je nepřipustná (může způsobit úraz, nebo škodu uživateli).
 - c) Elektrické nářadí vždy nechte opravit v certifikovaném servisním středisku. Používejte pouze originální nebo doporučené náhradní díly. Zajistěte tak bezpečnost Vaší i Vašeho nářadí.

DOPLŇUJÍCÍ BEZPEČNOSTNÍ POKYNY

Před použitím zařízení si prosím přečtěte tyto bezpečnostní pokyny a pečlivě je uschovejte.

! - Tento symbol označuje nebezpečí zranění, nebo poškození zařízení .

V případě nedodržení pokynů uvedených v této příručce, hrozí riziko úrazu.

! Benzinový generátor odpovídá platným technickým předpisům a normám.

! S benzinovým generátorem nedovolte manipulovat dětem. Zabraňte zvířatům přístup k zařízení.

! Nenechávejte benzinový generátor bez dohledu pokud je v blízkosti dětí.

! Benzinový generátor vždy vypněte v případě jakéhokoliv problému při práci, před každým očištěním nebo údržbou, při každém přesunu a při nepoužívání!

! Při práci s benzinovým generátorem nejzte, nepijte a nekuřte.

! Dbejte na to, aby se vaše prsty, oděv, vlasy nebo jiná část vašeho těla nedostala do přílišné blízkosti výfuku nebo rozpalených částí benzinového generátoru, pokud je zapnutý.

! Nikdy nepracujte s benzinovým generátorem, pokud je jakýmkoliv způsobem poškozen.

! Benzinový generátor nikdy neumísťte do blízkosti hořlavých látek.

! S benzinovým generátorem nepracujte ve vlhkém prostředí, nebo venku po dobu deště.

! Pokud začne zařízení vydávat abnormální zvuk nebo zápach, okamžitě je zařízení. Opravu výrobku může vykonávat jen kvalifikovaný personál.

! Použití příslušenství, které není doporučované výrobcem, nebo není prodávané s výrobkem může způsobit požár, elektrický zkrat a nebo poranění.

! Nevyměňujte části zařízení, neprovádějte sami opravy, ani jiným způsobem nezasahujte do vnitřku zařízení. Opravy zařízení může řešit jen školený personál, resp. autorizovaná servisní organizace.

! Každé nastavení nebo úprava zařízení bez oprávnění naší společnosti může způsobit úraz, nebo škodu uživateli.

! Před každým uvedením do provozu vykonajte kontrolu zařízení, vyhněte se tím případnému úrazu nebo poškození zařízení.

! Po dobu provozu generátoru se nedotýkejte jeho rotujících částí, kabelů zapalování, svíčky ani tlumiče výfuku.

! Výfukové plyny jsou jedovaté. Zařízení nikdy neprovozujte v uzavřených a nevětraných prostorech.

! Spuštěný generátor musí být umístěn minimálně 1 m od budov nebo el. spotřebičů.

Generátor musí stát na bezpečném a rovném místě.

! Po dobu provozu generátor nenaklánějte, neotáčejte ani nepřemísťte. Mohlo by dojít k případnému úniku paliva.

! Před přepravou nebo přenosem generátoru na jiné místo, vždy odpojte případný el. spotřebič z generátoru a generátor vypněte – vypínač (7) přeprňte do

polohy „stop“. Generátor udržujte jen ve vodorovné poloze.

! Benzín je vysoce hořlavý. Před tankováním, vždy vypněte motor.

! Palivo skladujte na chladném místě v nádobě speciálně navržené na tento účel (kanystr). S palivem zacházejte opatrně. Je vysoce hořlavé.

! Palivo nedoplňujte v uzavřeném objektu. Palivo doplňujte před nastartováním motoru. Pokud motor běží, nikdy neodstraňujte víčko palivové nádrže, ani nedolévejte do nádrže benzín. Pokud je motor zahřátý, nechte ho před doléváním paliva několik minut vychladnout. Pokud dojde k rozliti benzínu, nepokoušejte se motor nastartovat. Naopak generátor z místa rozliti odložte a zamezte jakémukoliv vznícení, tzn. očištěte generátor a počkejte dokud benzinové páry nevyprchájí.

! Při tankování paliva ani při práci s generátorem nikdy nekuřte.

! Palivo tankujte jen na bezpečném místě. Palivový uzávěr otevřete pomalu, aby jste uvolnili případný tlak, který mohl vzniknout v palivové nádrži. Aby jste zabránili možnosti vzniku požáru, přemísťte agregát před opětovným nastartováním minimálně 3 metry od místa tankování paliva.

! Palivovou nádrž nepřepíňujte. Po doplnění paliva vždy zašroubujte plnicí otvor.

! Při doplňování paliva kontrolujte, zda palivo neuniká. Pokud zjistíte někde únik paliva, motor již nestartujte, dokud nezjistíte místo úniku a nevyřešíte problém a dokud neutěříte rozlité palivo.

! Dbejte na to, aby se palivo nedostalo na Váš oděv. Pokud se tak stane, okamžitě se převlečte.

! Generátor nenaklánějte. Při naklonění může dojít k úniku benzínu z nádrže.

! Motor a výfuk dosahují teplot, které v případě dotyku mohou způsobit popálení pokožky, resp. při kontaktu s hořlavými materiály mohou způsobit požár. Před provedením údržby nechte motor alespoň 15 minut vychladnout. Bezprostředně po vypnutí motoru se nedotýkejte tlumiče výfuku ani motoru.

! Na el. výstup generátoru připojujte pouze zařízení, která jsou v dobrém technickém stavu.

! Zařízení se nikdy nedotýkejte mokřýma rukama. Pozor – hrozí nebezpečí úrazu el. proudem

! Zařízení nepoužívejte pro napájení stabilní zásuvky/rozvodu (např. v domácnosti když dojde k výpadku napětí).

! Zařízení nepřipojujte k dalšímu generátoru (např. za účelem dosáhnutí vyššího výkonu).

! Zařízení neumývejte pod tekoucí vodou a neponořujte ho do vody !

Nepoužívejte ve vnitřních prostorách.

Nepřekročte výšku 1000m n.m.

Dbejte na to, aby teplota prostředí byla v rozmezí od +40 do -25°C a relativní vlhkost nepřesáhla 90 %.

! Aby se zabránilo úrazu elektrickým proudem, musí být generátor uzemněn. Izolačním vodičem spojte zemnicí přípojku generátoru a externí kostru. (2)

Je potřeba, aby připojení generátoru k el. síti a uzemnění provedla k tomu oprávněná

osoba.

Nesprávné zapojení mezi generátorem a spotřebičem může způsobit poškození generátoru, případně požár či úraz.

TYTO BEZPEČNOSTNÍ POKYNY USCHOVEJTE !!!

POPIS

1. Víčko nádrže
2. Rukojeť
3. 230 V ~ zásuvka
4. Palivový kohout
5. Páčka sytiče
6. Ochrana proti přetížení - pojistka
7. Vypínač
8. Startovací rukojeť
9. Kabely pro nabíjení autobaterií
10. Výstup DC napětí
11. Šroub na vypouštění benzínu z karburátoru

*Schéma zapojení AE8G95N-F,
AE8G95N-G(obr.5)*

Popis	Symbol
Budicí vinutí	FC
Usměrňovač	D1
Vedlejší vinutí	SC
Kondenzátor	C
Hlavní vinutí	MC
Výkonový spínač	AC Reset

PIKTOGRAMY

Piktogramy uvedené na obalu výrobku :

- a) Hodnoty napájení
- b) Maximální výkon, trvalý výkon
- c) Otáčky naprázdno
- d) Výstup DC napětí
- e) Objem palivové nádrže
- f) Zdvihový objem motoru

- 1) Tento symbol označuje nebezpečí zranění, nebo poškození zařízení.
- 2) Před použitím zařízení si v zájmu vlastní bezpečnosti pozorně přečtete návod na obsluhu.
- 3) Používejte ochranné prostředky proti hluku, prachu a vibracím.
- 4) Při práci se zařízením nejezte, nepijte a nekuřte.
- 5) Se zařízením nepracujte ve vlhkém prostředí, nebo venku po dobu deště.
- 6) Nikdy nepracujte se zařízením, které má poškozený el. kabel příp. vidlici, nebo spadlo a je jakýmkoliv způsobem poškozené.

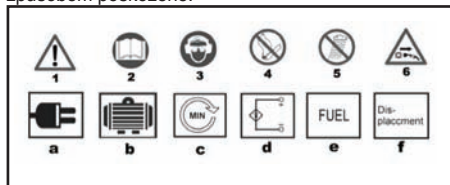

POUŽITÍ A PROVOZ

Zařízení ASIST jsou určena pouze pro domácí nebo hobby použití.

Výrobce a dovozce nedoporučují používat toto zařízení v extrémních podmínkách a při vysokém zatížení. Jakékoliv další doplňující požadavky musí být předmětem dohody mezi výrobcem a odběratelem.

Před použitím

! Aby se zabránilo úrazu elektrickým proudem, musí být generátor uzemněn. Izolovaným vodičem spojte zemnicí přípojku generátoru a externí kostru (obr. 2).

! Jako palivo používejte výhradně směs pro dvoutaktní motory, tzn. bezolovnatý benzín (Natural 95) a olej pro dvoutaktní vzduchem chlazené motory ve směsném poměru 50:1.

! Používejte vysoce kvalitní motorový olej pro vysokootáčkové benzínové motory - syntetické oleje pro zahradní techniku - doporučený olej Shell Advance SX2T nebo jiný s viskozitou 30, např. Husquarna SAE 30 nebo Mogul SAE 30. Kvalitní oleje šetří Vaše zařízení i životní prostředí. Olej M2T nepoužívejte.

V případě použití nekvalitního oleje může dojít k poškození generátoru. Při poškození motoru z důvodu použití nesprávného maziva, nemůže být případná reklamacie uznána jako oprávněná.

Překontrolujte stav paliva a v případě potřeby doplňte. ! Postarejte se o dostatečné větrání přístroje a zkontrolujte okolí generátoru.

Ubezpečte se, že je kabel zapalování upevněn na svíčke.

! Pokud je do generátoru napojeno nějaké elektrické zařízení, odpojte jej.

Hladina paliva

Otevřete uzávěr palivové nádrže.

Zkontrolujte hladinu paliva. Pokud je hladina příliš nízká, doplňte palivo.

Čerstvé palivo zabraňuje tvoření povlaku v palivovém systému. Nenechávejte palivo v nádrži po dobu delší než 30 dní.

! Dbejte na to, aby se prach, voda a cizí předměty nedostaly do palivové nádrže.

Přelijte palivo přes palivový filtr.

Uzavřete palivovou nádrž.

Startování generátoru

! Před startováním nepřipojujte ke generátoru žádný el. spotřebič.

Otočte palivový kohout (4) do polohy „ON“ (zapnutý) ; = otočte kohout svisle

Posuňte páku sytiče (5) do polohy „I“; = posuňte páku doleva

Přepněte vypínač (7) motoru do polohy „I“ (zapnutý) Pomalu zatáhněte za startovací rukojeť (8), dokud nezabere a potom za něj energicky zatáhněte.

Když motor nastartuje, vraťte páku sytiče (5) do pú-

vodní polohy = posuňte páku doprava.

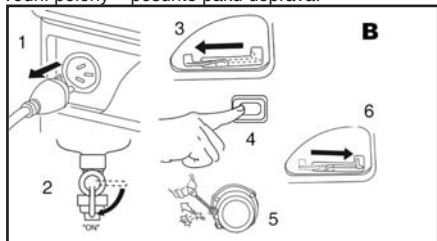

Vypínání generátoru

! Před vypnutím generátoru vypněte všechny el. spotřebiče od generátoru.

Před vypnutím nechte generátor krátce běžet bez zátěže, aby se mohl agregát „ochladit“.

Přepněte vypínač motoru (7) do polohy „0“ (konec).

Otočte palivový kohout (4) do polohy „OFF“ (vypnutý), = otočte kohout vodorovně.

Zapojení spotřebiče

Nastartujte motor.

Zasuňte vidlici přívodního kabelu el. spotřebiče do elektrické zásuvky agregátu se střídavým proudem (3).

Elektrická zařízení (motorové přímočaré pily, vrtačky atd.) mohou mít, pokud jsou používána za ztížených podmínek, vyšší spotřebu proudu (W nebo A) než je udáno na výrobním štítku.

! Nepřekročte udanou hranici zatížení 720W.

! Generátor obsahuje ochranné zařízení, proti přetížení.

Tato ochrana vypne 230 V~ zásuvku (3).

Pokud se toto zařízení po dobu provozu vypne, zredukujte elektrický výkon, který z generátoru odebíráte.

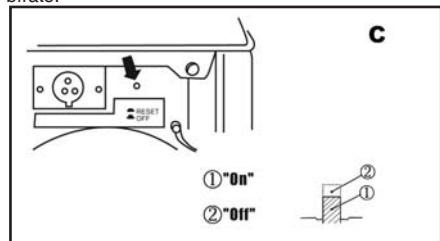

Použití DC napětí

- Generátor je vybaven výstupem DC napětí 12V / 8,3A (10), který slouží pro nabíjení autobaterií.

! Výstup DC napětí nepoužívejte pro jiné účely, než nabíjení autobaterií.

S generátorem je možné nabíjet baterie s kapacitou max. 40 Ah.

Pro použití tohoto výstupu zapojte koncovku příložených kabelů (9), do výstupu DC napětí (10).

Koncovku kabelů je možné zapojit jen jedním způsobem, tím je zabráněno neúmyslné záměně pólů DC napětí.

Při nabíjení baterií, postupujte podle návodu obdrže-

ného s Vaší baterií.

Následující tabulka slouží k referenci na připojení zařízení k benzinovému generátoru.

Typické modelové zařízení	Příklad		
	Zařízení	Počáteční odběr	Třvalý odběr
Žárovka TV	100W Žárovka	(x1) 100W	(x1) 100W
Zářivka	40W Zářivka	(x2) 80W	(x1.5) 60W
Elektrický pohon Chladnička Elektrický ventilátor	Chladnička 150W	(x3-6) 450 -750W	(x2) 300W

ČIŠTĚNÍ A ÚDRŽBA

Nikdy nečistěte žádnou část generátoru tvrdým, ostrým a nebo drsným předmětem.

Kontrola zapalovací svíčky

UPOZORNĚNÍ :

Před výměnou nebo kontrolou svíčky vypněte motor a nechte ho vychladnout!

Zapalovací svíčka musí být čistá a se správnou vzdáleností mezi kontakty, aby jste dosáhli účinného provozu motoru.

Odpojte konektor kabelu od zapalovací svíčky.

Vyšroubujte zapalovací svíčku pomocí klíče na svíčku. Nepoužívejte žádné jiné nástroje.

Vizuálně zkontrolujte svíčku. Pokud je poškozená vyměňte ji za novou (doporučená vzdálenost mezi kontakty je 0.70mm – 0,80mm). Doporučovaný typ svíčky je F5RTC.

Neohýbejte středovou elektrodu za účelem změny mezery.

Svíčku zašroubujte kroutícím momentem 25Nm – 30 Nm

! Nesprávné dotáhnutí svíčky může mít za následek snížení výkonu motoru, nebo jeho trvalé poškození.

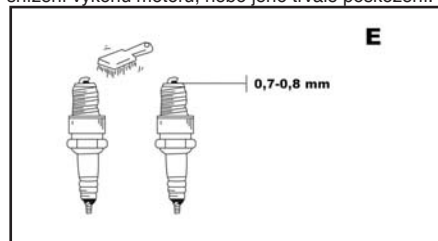

Údržba palivového filtru

Nastavte palivový kohout do polohy „OFF“ (vyp.) .

Důkladně vyčistěte nádobu palivového filtru, profoukněte stlačeným vzduchem proti směru šipky.

Pevně nasadte novou gumovou podložku a nádobu filtru.

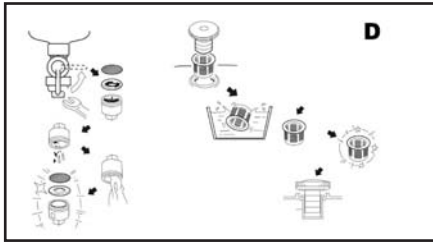

Možné závady

Při provozu mohou nastat následující problémy:

Benzínová elektrocentrála nespustí:

V případě že motor nelze nastartovat, zkuste zkontrolovat následující věci :

Zkontrolujte stav paliva. (Palivový kohout (4) otočte do polohy „ON“ (zapnutý))

Přepněte vypínač motoru (7) do polohy „ON“ (zapnutý)

Zkontrolujte zapalovací svíčku.

Zkontrolujte zda není ucpaný přívod paliva (palivový kohoutek).

! Pokud motor stále nelze nastartovat, nesnažte se generátor opravovat, ale zanechte do autorizovaného servisu.

TECHNICKÉ ÚDAJE

Konstrukční typ hnacího motoru	
1vál. 2taktní vzduchem chlazený	
Trvalý výkon	650 VA / 650 W
Maximální výkon	720VA / 720W, S2 5min.
Výstupní napětí	230 V / 1 ~
Výstupní proud	2,8 A / 1 ~
Kmitočet	50 Hz
Otáčky naprázdno	3 000 ot/min ¹
Výstup DC	12 V / 8,3 A
Zdvihový objem motoru	63 cm ³
Typ svíčky	F5RTC U
Palivo	směs 1:50 (2 %)
Objem palivové nádrže	4,2 l
Spotřeba paliva	< 0,5 l/h
Hmotnost	21 kg
Stupeň ochrany IP	IP 23
Třída ochrany	I.

Úroveň akustického tlaku měřená podle EN 60745:

LpA (akustický tlak)	65 dB (A)	KpA=3
LWA (akustický výkon)	88 dB (A)	KwA=3

Učiňte odpovídající opatření k ochraně sluchu !

Používejte ochranu sluchu, vždy když akustický tlak přesáhne úroveň 85 dB (A).

Změny vyhrazeny.

OCHRANA ŽIVOTNÍHO PROSTŘEDÍ ZPRACOVÁNÍ ODPADŮ



Elektronářadí, příslušenství a obaly by měly být dodány k opětovnému zhodnocení nepoškozujícím životní prostředí.

Nevyhazujte elektronářadí do domovního odpadu!

Podle evropské směrnice WEEE (2002/96/ES) o starých elektrických a elektronických zařízeních a její aproximace v národních zákonech musí být neupotřebitelné elektronářadí odevzdáno v místě koupě podobného nářadí, nebo v dostupných sběrných střediscích určených ke sběru a likvidaci elektronářadí. Takto odevzdané elektronářadí bude shromážděno, rozebráno a dodáno k opětovnému zhodnocení nepoškozujícím životní prostředí.

ZÁRUKA

V přiloženém materiálu najdete specifikaci záručních podmínek.

Datum výroby

Datum výroby je zakomponováno do výrobního čísla uvedeného na štítku výrobku. Výrobní číslo má formát AAAA-CCCC-DD-HHHH - kde CCCC je rok výroby a DD je měsíc výroby.

ES PROHLÁŠENÍ O SHODĚ

My Wetra-XT, ČR s.r.o., deklaruje, že uvedený výrobek AE8G95N-F, AE8G95N-G, byl zkoušen notifikovanou osobou - zkušebnou v souladu s nařízeními a direktivami EU, a odpovídá platným předpisům - nařízením vlády č. 17/2003 Sb., č. 18/2003 Sb., č. 24/2003 Sb. a harmonizovaným normám pro el. bezpečnost, EMC a ND.

2006/95/EC -LVD (Low Voltage directive for hand machines)

2004/108/EC (Electromagnetic compatibility directive) 98/37/EC - MD (Machinery safety directive)

2000/14/EC (2005/88/EC) ND (Noise directive)

Při posuzování byly použity následující technické normy

ČSN EN 12601, ČSN EN 55014-1, ČSN EN 55012

ČSN EN 61000-6-1, ISO 8528-10, ISO 3744

CE 

Alexandr Herda, general director

Wetra-XT, ČR s.r.o., Náchodská 1623,

193 00 Praha 9, Česká republika

datum: 02/2009

VŠEOBECNÉ BEZPEČNOSTNÉ POKYNY

Tieto bezpečnostné pokyny si starostlivo preštudujte, zapamätajte a uschovajte

Upozomenie! Pri používaní elektrických strojov a elektrického náradia je nutné rešpektovať a dodržiavať nasledujúce bezpečnostné pokyny z dôvodu ochrany pred úrazom elektrickým prúdom, zranením osôb a nebezpečím vzniku požiaru. Výrazom „elektrické náradie“ je vo všetkých nižšie uvedených pokynoch myslené nielen náradie napájané z elektrickej siete (napájacím káblom) ale i náradie napájané z akumulátoru. (bez napájacieho kábla).

1. Pracovné prostredie

a) Udržujte pracovný priestor v čistom stave a dobre osvetlený. Neporiadok a tmavé miesta na pracovisku bývajú príčinou úrazov. Odložte náradie, ktoré práve nepoužívate.

b) Nepoužívajte elektrické náradie v prostredí s nebezpečenstvom vzniku požiaru alebo výbuchu, to znamená v miestach, kde sa vyskytujú horľavé kvapaliny, plyny alebo prach. V elektrickom náradí vznikajú iskry, ktoré môžu byť príčinou vznietenia prachu alebo výparov. Zabráňte zvieratám prístup k náradiu.

c) Pri používaní el. náradia zabráňte prístupu nepovolanej osôb do pracovného priestoru, najmä detí. Ak budete vyrušovaní, môžete stratiť kontrolu nad pracovnou činnosťou. V žiadnom prípade nechávajte el. náradie bez dohľadu.

2. Elektrická bezpečnosť

a) Vidlica napájacieho kábla elektrického náradia musí zodpovedať sieťovej zásuvke. Nikdy akýmkoľvek spôsobom neupravujte el. prívodný kábel. Náradie, ktoré má na vidlici prívodnej strany ochranný kôl, nikdy nepripájajte rozvodkami alebo inými adaptérmi. Neпоškodene vidlice a zodpovedajúce zásuvky zničia nebezpečenstvo úrazu elektrickým prúdom. Poškodené alebo zamotané prívodné káble zvyšujú nebezpečenstvo úrazu elektrickým prúdom. Ak sa sieťová šnúra poškodí, musí sa nahradiť osobitou sieťovou šnúrou, ktorú možno dostať u výrobcu alebo jeho obchodného zástupcu.

b) Vyvarujte sa dotyku tela s uzemnenými plochami, ako napr. potrubné systémy, telesa ústredného kúrenia, šporáky a chladničky. Nebezpečenstvo úrazu elektrickým prúdom je väčšie, ak je Vaše telo spojené so zemou.

c) Nevystavujte elektrické náradie dažďu, vlhku alebo vode. Elektrického náradia sa nikdy nedotykajte mokrymi rukami. Elektrické náradie nikdy neumývajte pod tečúcou vodou ani ho neponárajte do vody.

d) Nepoužívajte napájací kábel k inému účelu, než pre aký je určený. Nikdy nenoste a nefahajte elektrické náradie za napájací kábel. Nevytahujte vidlicu zo zásuvky ťahom za kábel. Zabráňte mechanickému poškodeniu elektrických káblov ostrým alebo horúcim predmetom

e) El. náradie bolo vyrobené výlučne pre napájanie striedavým el. prúdom. Vždy skontrolujte, či el. napätie zodpovedá údajom uvedenému na typovom štítku.

f) Nikdy neppracujte s náradím, ktoré má poškodený el. kábel príp. vidlicu, alebo spadlo na zem a je akýmkoľvek spôsobom poškodené.

g) V prípade poškodenia predizolovacieho kábla vždy skontrolujte či jeho technické parametre odpovedajú údajom uvedeným na typovom štítku náradia. Ak je elektrické náradie používané vonku, používajte predizolovací kábel vhodný pre vonkajšie použitie. Pri použití predizolovacích bubnov je potrebné ich rozvinúť, aby nedochádzalo k ich prehriatiu.

h) Ak je elektrické náradie používané vo vlhkých priestoroch alebo vonku je povolené používať ho iba ak je zapojené do el. obvodu s prúdovým chráničom ≤ 30 mA. Použitie el. obvodu s chráničom /RCD/ znižuje riziko úrazu elektrickým prúdom.

3. Bezpečnosť osôb

a) Pri používaní elektrického náradia buďte pozorní a ostražití, venujte maximálnu pozornosť činnosti, ktorú práve prevádzkate. Sústreďte sa na prácu. Nepracujte s elektrickým náradím ak ste unavení, alebo ste pod vplyvom drog, alkoholu alebo liekov. Aj chvíľková nepozornosť pri používaní elektrického náradia môže viesť k vážnemu poraneniu osôb. Pri práci s el. náradím nejedzte, nepite a nefajčite.

b) Používajte ochranné pomôcky. Vždy používajte ochranu očí. Používajte ochranné prostriedky odpovedajúce druhu práce, ktorú prevádzkate. Ochranné pomôcky ako napr. respirátor, bezpečnostná obuv s protišmykovou úpravou, pokrývka hlavy alebo ochrana sluchu, používané v súlade s podmienkami práce, znižujú riziko poranenia osôb.

c) Vyvarujte sa neúmyselnému zapnutiu el. náradia. Neprenášajte el. náradie, ktoré je pripojené k elektrickej sieti, s prstom na vypínači alebo na spúšti. Pred pripojením k elektrickému napätiu sa uistite, či vypínač alebo spúšť sú v polohe „vypnuté“. Prenášanie el. náradia s prstom na vypínači alebo pripájaníe vidlice el. náradia do zásuvky zo zapnutým vypínačom môže byť príčinou vážnych úrazov.

d) Pred zapnutím el. náradia odstráňte všetky nastavovacie kľúče a nástroje. Nastavovacie kľúč alebo nástroj, ktorý zostane pripravený k otáčajúcej sa časti elektrického náradia môže byť príčinou poranenia osôb.

e) Vždy udržiavte stabilný postoj a rovnováhu. Pracujte len tam, kam bezpečne dosiahnete. Nikdy neprečerpajte vlastnú silu. Nepoužívajte elektrické náradie, ak ste unavení.

f) Obliekajte sa vhodným spôsobom. Používajte pracovné oblečenie. Nenoste voľné oblečenie ani šperky. Dbajte na to, aby sa vaše vlasy, oblečenie, rukavice alebo iná časť Vašho tela nedostala do prílišnej blízkosti rotujúcich alebo rozpalených častí el. náradia.

g) Pripojte el. náradie k odsávaniu prachu. Ak má el. náradie možnosť

pripojenia zariadenia na zachytávanie alebo odsávanie prachu, uistite sa, že došlo k jeho riadnemu pripojeniu a používaniu. Použitie takýchto zariadení môže obmedziť nebezpečenstvo vznikajúce prachom.

h) Pevne upevnite obrobok. Použitie stolársku svorku alebo zverák pre upevnenie obrobku, ktorý budete obrábať.

i) Nepoužívajte akékoľvek náradie ak ste pod vplyvom alkoholu, drog, liekov alebo iných omamných či návykových látok.

4. Používanie a starostlivosť o elektrické náradie.

a) El. náradie vždy odpojte od el. siete v prípade akéhokoľvek problému pri práci, pred každým čistením alebo údržbou, pri každom presune a pri ukončení činnosti! Nikdy neppracujte s el. náradím, ak je akýmkoľvek spôsobom poškodené.

b) Ak začne náradie vydávať abnormálny zvuk alebo zápach, okamžite ukončite prácu.

c) Elektrické náradie nepreťažujte. Elektrické náradie bude pracovať lepšie a bezpečnejšie, ak s ním budete pracovať v otáčkach, pre ktoré bolo navrhnuté. Používajte správne náradie, ktoré je určené pre danú činnosť. Vhodné náradie bude dobre a bezpečne vykonávať prácu, pre ktorú bolo vyrobené.

d) Nepoužívajte elektrické náradie, ktoré nemožno bezpečne zapnúť a vypnúť ovládacím vypínačom. Používanie takého náradia je nebezpečné. Vadný vypínač musí byť opravený certifikovaným servisom.

e) Odpojte náradie od elektrickej siete predtým, než začnete prevádzkať jeho nastavenie, výmenu príslušenstva alebo údržbu. Toto opatrenie obmedzí nebezpečenstvo náhodného spustenia.

f) Nepoužívané elektrické náradie uschovajte tak, aby bolo mimo dosahu detí a nepovolanej osôb. Elektrické náradie v rukách neskusených užívateľov môže byť nebezpečné. Elektrické náradie skladujte na suchom a bezpečnom mieste.

g) Starostlivo udržiavajte elektrické náradie v dobrom stave. Pravidelne kontrolujte nastavenie pohybujúcich sa častí a ich pohyblivosť. Kontrolujte či nedošlo k poškodeniu ochranných krytov alebo iných častí, ktoré môžu ohroziť bezpečnú funkciu elektrického náradia. Ak je náradie poškodené, pred ďalším použitím zaisťte jeho opravu. Mnoho úrazov je spôsobené nesprávnou údržbou elektrického náradia.

h) Rezacie nástroje udržiavajte ostré a čisté. Správne udržiavané a naostrené nástroje uľahčujú prácu, obmedzujú nebezpečenstvo úrazu a práca s nimi sa ľahšie kontroluje. Použitie iného príslušenstva než toho, ktoré je uvedené v návode na obsluhu alebo doporučené dovozcom môže spôsobiť poškodenie náradia a byť príčinou úrazu.

i) Elektrické náradie, príslušenstvo, pracovné nástroje atď. používajte v súlade s týmito pokynmi a takým spôsobom, ktorý je predpísaný pre konkrétne elektrické náradie a to s ohľadom na dané podmienky práce a druh prevádzkanej práce. Používanie náradia na iné účely, než pre aké je určené, môže viesť k nebezpečným situáciám.

5. Používanie akumulátorového náradia

a) Pred vložení akumulátoru sa uistite, že je vypínač v polohe „0-vypnuté“. Vloženie akumulátoru do zapnutého náradia môže byť príčinou nebezpečných situácií.

b) K nabíjaniu akumulátoru používajte len nabíjajúci predpísaný výrobcom. Použitie nabíjajúceho pre iný typ akumulátoru môže mať za následok jeho poškodenie a vznik požiaru.

c) Používajte iba akumulátory určené pre dané náradie. Použitie iných akumulátorov môže byť príčinou úrazu alebo vzniku požiaru.

d) Ak nie je akumulátor používaný, uschovávajte ho oddelene od kovových predmetov ako sú svorky, kľúče, skrutky a iné drobné kovové predmety, ktoré by mohli spôsobiť spojenie jedného kontaktu akumulátoru s druhým. Vyskratovanie akumulátoru môže zapríčiniť úraz, popálenie alebo vznik požiaru.

e) S akumulátormi zaobchádzajte šetrne. Pri nešetrnom zaobchádzaní môže z akumulátoru uniknúť chemická látka. Vyvarujte sa kontaktu s ňou. Ak predsa dôjde ku kontaktu s touto chemickou látkou, vymyte postihnuté miesto prúdom tečúcej vody. Ak sa chemická látka dostane do očí, vyhľadajte ihneď lekársku pomoc. Chemická látka z akumulátoru môže spôsobiť vážne poranenie.

6. Servis

a) Nevymieňajte časti náradia, neprevádzkajte samy opravy, ani iným spôsobom nezasaďte do konštrukcie náradia. Opravy náradia zverte kvalifikovaným osobám.

b) Každá oprava alebo úprava výrobku bez oprávnenia našej spoločnosti je neprípustná (môže spôsobiť úraz, alebo škodu užívateľovi).

c) Elektrické náradie vždy nechajte opraviť v certifikovanom servisnom stredisku. Používajte iba originálne alebo doporučené náhradné diely. Zaisťte tak bezpečnosť Vás i Vašho náradia.

DOPLŇUJÚCE BEZPEČNOSTNÉ POKYNY

- Pred použitím si prosím prečítajte tieto bezpečnostné pokyny a starostlivo ich uchovajte.

! - Tento symbol označuje nebezpečenstvo zranenia, alebo poškodenia zariadenia .

! V prípade nedodržania pokynov uvedených v tejto príručke, hrozí riziko úrazu.

- Benzínový generátor zodpovedá platným technickým predpisom a normám.

! So zariadením nedovoľte manipulovať deťom. Zabraňte zvieratám prístup k zariadeniu.

! Nenechávajte akýkoľvek el. zariadenie bez dohľadu pokiaľ je v blízkosti detí.

- ! Zariadenie vždy vypnite v prípade akéhokoľvek problému pri práci, pred každým očistením alebo údržbou, pri každom presune a pri nepoužívaní!

! Pri práci so zariadením nejedzte, nepite a nefajčite.

! Dbajte na to, aby sa vaše prsty, odev, vlasy alebo iná časť vášho tela nedostala do prílišnej blízkosti výfuku, rotujúcich alebo horúcich častí zariadenia, pokiaľ je zapnuté.

! Nikdy nepracujte so zariadením, pokiaľ je akýmkoľvek spôsobom poškodené.

! Zariadenie nikdy neumiestňujte do blízkosti horľavých látok.

! So zariadením nepracujte vo vlhkom prostredí, alebo na vonku počas dažďa.

! Pokiaľ začne zariadenie vydávať abnormálny zvuk alebo zápach, okamžite ukončite prácu. Opravu zariadenia môže vykonávať len kvalifikovaný personál.

! Použitie príslušenstva, ktoré nie je doporučované výrobcom, alebo nie je predávané so zariadením môže spôsobiť požiar, elektrický skrat alebo poranenie.

! Nevymieňajte časti zariadenia, neprevádzajte sami opravy, ani iným spôsobom nezasahujte do vnútra zariadenia. Opravu zariadenia môže riešiť len školený personál, resp. autorizovaná servisná organizácia.

! Každé nastavenie alebo úprava zariadenia bez oprávnenia našej spoločnosti môže spôsobiť úraz, alebo škodu užívateľovi.

! Pred každým uvedením do prevádzky vykonajte kontrolu zariadenia, čím sa vyhnete prípadnému úrazu alebo poškodeniu zariadenia.

! Počas prevádzky generátora sa nedotýkajte jeho rotujúcich častí, káblov zapalovania sviečky ani tlmíča výfuku.

! Výfukové plyny sú jedovaté. S prístrojom nikdy nepracujte v uzavretých a nevetraných priestoroch.

! Spustený generátor musí byť' umiestnení minimálne 1 m od budov alebo el. spotrebičov.

Prístroj musí stáť na bezpečnom a rovnom mieste.

! Po dobu prevádzky generátor nenakláňajte, neoťáčajte ani nepremiestňujte. Mohlo by dôjsť k úniku paliva

! Pred prepravou alebo prenosom generátora na iné miesto, vždy odpojte prípadný el spotrebič z generátora a generátor vypnite – vypínač (7) prepnite do

polohy „stop“. Generátor udržiajte len vo vodorovnej polohe.

! Benzín je vysoko horľavý. Pred tankovaním, vždy vypnite motor.

! Palivo skladujte na chladnom mieste v nádobe špeciálne navrhutej na tento účel. S palivom narábajte opatrne. Je vysoko horľavé.

! Palivo nedopĺňajte v uzavretém objekte. Palivo dopĺňajte pred naštartovaním motora. Ak motor beží, nikdy neodstraňujte veko palivovej nádrže, ani nedolievajte do nádrže benzín. Ak je motor zahriaty, nechajte ho niekoľko minút pred dolievaním paliva vychladnúť. Ak sa benzín rozleje, nepokúšajte sa motor naštartovať; opäť zariadenie z miesta rozliatia odložte a zamedzte akémukoľvek vznieteniu, pokiaľ benzínové pary nevyprchajú.

! Pri čerpaní paliva ani pri práci so zariadením nikdy nefajčite.

! Palivo čerpajte len na bezpečnom mieste. Otvorte palivový uzáver pomaly, aby ste uvoľnili akýkoľvek tlak, ktorý mohol vzniknúť v palivovej nádrži. Aby ste zabránili možnosti vzniku požiaru, premiestnite generátor minimálne 3 metre od miesta čerpania paliva pred opätovným naštartovaním.

! Palivovú nádrž nepreplňajte. Po doplnení paliva vždy zaskrutkujte plniaci otvor.

! Pri doplňovaní paliva kontrolujte, či palivo neuniká. Ak nájdete niekde únik paliva, motor už neštartujte, pokiaľ nezistíte miesto úniku a nevyriešite problém a pokiaľ neutriete rozliate palivo.

! Dbajte na to, aby sa palivo nedostalo na Váš odev. Ak sa tak stane, okamžite sa prezlečte.

! Zariadenie nenakláňajte nakoľko môže dôjsť k úniku benzínu z nádrže.

! Motor a výfuk dosahujú teploty, ktoré v prípade dotyku môžu spôsobiť popálenie pokožky, resp. Pri kontakte s horľavými materiálmi môžu spôsobiť požiar. Pred vykonaním údržby nechajte motor aspoň 15 minút vychladnúť. Bezprostredne po vypnutí motora sa nedotýkajte tlmíča výfuku ani zapalovača sviečky.

! Na el. výstup generátora pripájajte len zariadenia, ktoré sú v dobrom technickom stave.

! Zariadenia sa nikdy nedotýkajte mokrymi rukami. Pozor - hrozí nebezpečenstvo úrazu el. prúdom.

! Zariadenie nepoužívajte pre napájanie stabilnej napájacej zásuvky/rozvodu (napr. v domácnosti počas výpadku napätia.

! Zariadenie nepripájajte k ďalšiemu generátoru (napr. za účelom dosiahnutia vyššieho výkonu).

! Zariadenie nikdy neumývajte pod tečúcou vodou a neponárajte ho do vody!

Neprevádzkujte vo vnútri.

Neprekročte výšku 1000m n. m..

Dbajte aby teplota prostredia bola v rozmedzí od +40 do -25°C a relatívna vlhkosť nepresiahla 90 %.

! Aby sa zabránilo úrazu elektrickým prúdom, musí byť generátor uzemnený. Izolovaným vodičom spojte uzemňovaciu prípojku generátora a externú kostru .(2) Je potrebné aby pripojenie generátora na el. sieť a uzemnenie previedla k tomu oprávnená osoba.

Nesprávne zapojenie medzi elektrocentrálou a spo-

trebičmi môže spôsobiť poškodenie elektrocentrály prípadne požiar či úraz.

TIETO BEZPEČNOSTNÉ POKYNY USCHOVAJTE!!!

POPIS

1. Kryt nádrže
2. Rukoväť
3. 230 V ~ zásuvka
4. Palivový kohútik
5. Páčka sýtiča
6. Ochrana proti preťaženiu -poistka
7. Vypínač
8. Štartovacia rukoväť
9. Káble pre nabíjanie autobaterií
10. Výstup DC napätia
11. Skrutka na vypúšťanie benzínu z karborátoru

Schéma zapojenia AE8G95N-F, AE8G95N-G(obr.5)

Popis	Symbol
Budiace vinutie	FC
Usmerňovač	D1
Vedľajšie vinutie	SC
Kondenzátor	C
Hlavné vinutie	MC
Výkonový spínač	AC Reset

PIKTOGRAMY

Piktoqramy uvedené na obalu výrobku :

- a) Hodnoty napájania
- b) Maximálny výkon, Výkon
- c) Otáčky naprázdno
- d) Výstup DC napätia
- e) Objem palivovej nádrže
- f) Zdvihový objem motora

1) Tento symbol označuje nebezpečenstvo zranenia, alebo poškodenia prístroja.

2) Pred použitím zariadenia si v zámere vlastnej bezpečnosti starostlivo prečítajte.

3) Používajte ochranné prostriedky proti hluku, prachu a vibráciám.

4) Pri práci so zariadením nejedzte, nepite a nefajčíte.

5) So zariadením nepracujte vo vlhkom prostredí, alebo na vonku počas dažďa.

6) Nikdy nepracujte so zariadením, ktoré má poškodený el. kábel príp. zástrčku, alebo spadlo a je akýmkoľvek spôsobom poškodené.

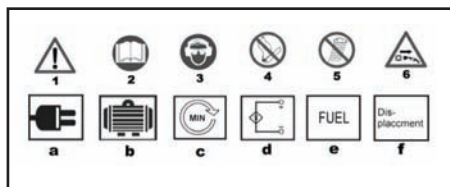

POUŽITIE A PREVÁDZKA

Zariadenie ASIST je určené výhradne pre domáce alebo hobby použitie.

Výrobca a dovozca nedoporučujú používať toto náradie v extrémnych podmienkach a pri vysokom zaťažení.

Akékoľvek ďalšie doplňujúce požiadavky musia byť predmetom dohody medzi výrobcom a odberateľom.

Skontrolujte pred prevádzkou

! Aby sa zabránilo úrazu elektrickým prúdom, musí byť generátor uzemnený. Izolovaným vodičom spojte uzemňovacia prípojku generátora a externú kostru (obr. 2).

- ! Ako palivo používajte výhradne zmes pre dvojtaktné motory, tzn. bezolovnatý benzín (Natural 95) a olej pre dvojtaktné motory v zmiešanom pomere 50:1.

- ! Používajte vysoko kvalitný motorový olej pre vysokootáčkové benzínové motory – syntetické oleje pre zahradnú techniku- doporučený olej Shell Advance SX2T, alebo iný z viskozitou 30 napr. Husquarna SAE 30 alebo Mogul SAE 30. Kvalitný olej šetrí Vaše zariadenie i životné prostredie. Olej M2T nepoužívajte.

V prípade použitia nekvalitného oleja môže dôjsť k poškodeniu prístroja. Pri poškodení motora z dôvodu použitia nesprávneho maziva, nemôže byť prípadná reklamácia uznaná ako oprávnená.

Prekontrolujte stav paliva a v prípade potreby doplňte. Postarajte sa o dostatočné vetranie prístroja a skontrolujte okolie generátora.

Ubezpečte sa, či je kábel zapaľovania upevnený na sviečke.

! Pokiaľ je v generátore napojený nejaký elektrický prístroj, odpojte ho.

Hladina paliva

Otvorte uzáver palivovej nádrže.

Skontrolujte hladinu paliva. Ak je hladina príliš nízko, doplňte palivo .

Čerstvé palivo zabraňuje tvoreniu povlaku v palivovom systéme. Nenechávajte palivo v nádrži zariadenia po dobu viac ako 30 dní.

! Dbajte, aby sa prach, voda a cudzie predmety nedostali do palivovej nádrže.

Pridajte palivo cez palivový filter.

Naskrutkujte kryt palivovej nádrže.

Štartovanie generátora

! Pred štartovaním nepripájajte žiadny el. spotrebič ku generátoru.

Otočte palivový kohútik (4) do polohy „ON“ (zapnutý) ; = otočte kohútik zvisle.

Posuňte páku sýtiča (5) do polohy „I“; = posuňte páku doľava.

Prepnite vypínač (7) motora do polohy „I“ (zapnutý)

Pomaly zatiahnite za štartovaciu rukoväť (8), dokiaľ

nezaberie a potom zaň energicky zatiahnite.
Keď motor naštartuje, vráťte páku sýtiča (5) do pôvodnej polohy; = posuňte páku doprava.

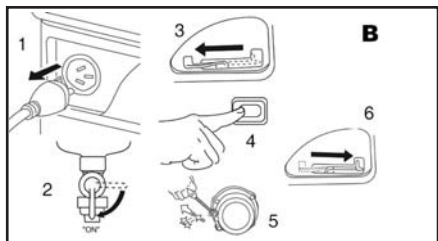

Vypínanie generátora

! Pred vypnutím generátora vypnite všetky elektrické prístroje z generátora.

Pred vypnutím nechajte generátor chvíľu bežať bez záťaže, aby sa mohol agregát „ochladiť“.

Prepnite vypínač motora (7) do polohy „stop“ (koniec). Otočte palivový kohútik (4) do polohy „OFF“ (vypnutý), = otočte kohútik vodorovne.

Zapojenie spotrebiča

Naštartujte motor.

Zasunte pripájací kábel el. spotrebiča do elektrickej zásuvky generátora so striedavým prúdom (3).

Elektrické zariadenia môžu mať, pokiaľ sú používané za sťažených podmienok, vyššiu spotrebu prúdu (W alebo A) ako je udané na výrobnom štítku.

Neprekročte udanú hranicu zaťaženia 720W.

! Generátor obsahuje ochranné zariadenie, proti preťaženiu.

Táto ochrana vypne 230 V~ zásuvku (3).

Pokiaľ sa toto zariadenie po dobu prevádzky vypne, zredukujú elektrický výkon, ktorý z generátora odobráte.

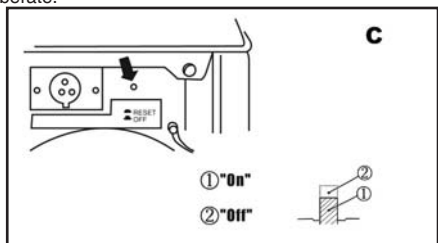

Použitie DC napätia

- Generátor obsahuje výstup DC napätia 12V / 8,3A (10) ktorý slúži pre nabíjanie autobaterií.

! Výstup DC napätia nepoužívajte pre iné účely, ako nabíjanie autobaterií.

S generátorom je možné nabíjať batérie s kapacitou max. 36A.h.

Pre použitie tohto výstupu zapojte koncovku priložených káblov (9), do výstupu DC napätia (10).

Koncovku káblov je možné zapojiť len jedným spôsobom, čím je zabránené neúmyselnej zámene pólov

DC napätia.

Pri nabíjaní batérií, postupujte podľa návodu obdržaného s Vašou batériou.

Nasledujúca tabuľka slúži na referenciu na pripojenie zariadenia k benzínovej elektrocentrále.

Typické modelové zariadenie	Príklad (kw)		
	Zariadenie	Štartovací	Menovitý
Žiarovka TV	100W Žiarovka	(x1) 100W	(x1) 100W
Žiarivka	40W Žiarivka	(x2) 80W	(x1.5) 60W
Elektrický pohon Chladnička Elektrický ventilátor	Chladnička 150W	(x3-6) 450 -750W	(x2) 300W

ČISTENIE A ÚDRŽBA

Nikdy nepoužívajte vodu alebo chemické čistidlá na čistenie vášho zariadenia. Uterajte ho suchou tkaninou.

Nikdy nečistite žiadnu časť prístroja tvrdým, ostrým alebo drsným predmetom.

Kontrola zapalovacej sviečky

UPOZORNENIE : Pred výmenou alebo kontrolou sviečky vypnite motor a nechajte ho vychladnúť!

Zapalovacia sviečka musí byť čistá a so správnou vzdialenosťou medzi kontaktami, aby ste dosiahli účinnú prevádzku motora.

Odpojte konektor kábla od zapalovacej sviečky.

Vyskrutkujte zapalovaciu sviečku pomocou kľúča na sviečku. Nepoužívajte žiadne iné nástroje.

Vizuálne skontrolujte sviečku. Pokiaľ je poškodená vymeňte ju za novú s medzerou 0.70 mmm – 0,80 mm. Odporúčaný typ sviečky je F5RTCJ. Neohýbajte stredovú elektródu za účelom zmeny medzery.

Zaskrutkujte sviečku krútiacim momentom 25Nm – 30 Nm

! Nesprávne dotiahnutie sviečky môže mať za následok zníženie výkonu motora, alebo jeho trvalé poškodenie.

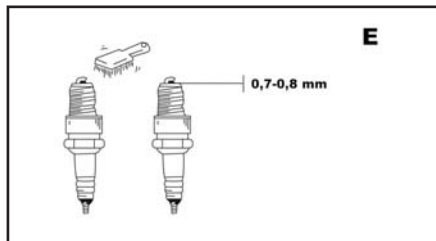

Údržba palivového filtra

Nastavte palivový kohút do polohy „OFF“ (vyp.) .

Dôkladne vyčistite nádobu palivového filtra, prečúknite

stlačením vzduchom proti smeru šípky.
Pevne nasadíte novú gumovú podložku a nádobu filtra.

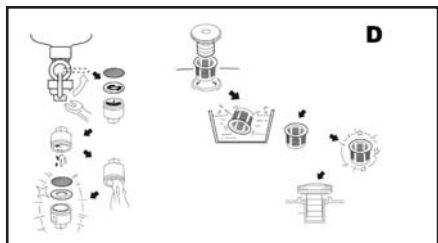

Možné závady

Pri prevádzke sa môžu vyskytnúť nasledovné problémy:

Benzinový generátor neštartuje:

V prípade že motor neštartuje, skúste skontrolovať nasledujúce veci :

Skontrolujte stav paliva. (Palivový kohútik (4) otočte do polohy „ON“ (zapnutý))

Prepnite vypínač motora (7) do polohy „ON“ (zapnutý)

Skontrolujte zapalovaciu sviečku.

Skontrolujte či nie je zapchatý prívod paliva - palivový kohútik

! Ak motor ešte stále nenašartuje, nesnažte sa ho samovoľne opravovať ale zaneste do autorizovaného servisu.

Technické údaje:

Konstruktívny typ hnacieho motora	1val. 2takt vzduchom chladený
Trvalý výkon	650 VA/650 W
Maximálny výkon	720VA/720W, S2 5min.
Výstupné napätie	230 V / 1 ~
Výstupný prúd	2,8 A / 1 ~
Kmitočet	50 Hz
Otáčky bez záťaže	3 000 ot/min ⁻¹
Výstup DC	12 V / 8,3 A
Zdvihový objem motora	63 cm ³
Typ sviečky	F5RTC
Palivo	zmes 1:50 (2 %)
Objem palivovej nádrže	4,2 l
Spotreba paliva	< 0,5 l/h
Hmotnosť	21 kg
Druh krytia	IP 23
Trieda ochrany	I.

Úroveň akustického tlaku meraná podľa EN 60745:

LpA (akustický tlak)	65 dB (A) KpA=3
LWA (akustický výkon)	88 dB (A) KwA=3

Učinite zodpovedajúce opatrenia k ochrane sluchu
Používajte ochranu sluchu, vždy keď akustický tlak presiahne úroveň 85 dB (A)

Zmeny vyhradené!

OCHRANA ŽIVOTNÉHO PROSTREDIA SPRACOVANIE ODPADU



Elektronáradie, príslušenstvo a obaly by mali byť odané k opätovnému zhodnoteniu nepoškodzujúcemu životné prostredie.

Nevyhadzujte elektronáradie do domového odpadu!

Podľa európskej smernice WEEE (2002/96/ES) o starých elektrických a elektronických zariadeniach a jej aproximácie do národných zákonov neupotrebitelné elektronáradie odovzdajte v predajni pri nákupe podobného náradia, alebo v dostupných zberných strediskách určených na zber a likvidáciu elektronáradia. Taktodovzdané elektronáradie bude zhromaždené, rozrobené a dodané k opätovnému zhodnoteniu nepoškodzujúcemu životné prostredie.

ZÁRUKA

Špecifikáciu záručných podmienok nájdete v záručnom liste.

Dátum výroby.

Dátum výroby je zakomponovaný do výrobného čísla uvedeného na štítok výrobu. Výrobné číslo má formát AAAA-CCCC-DD-HHHH, kde CCCC je rok výroby a DD je mesiac výroby.

CE PREHLÁSENIE O ZHODE

My Wetra-XT, SR s.r.o., deklaruje, že daný výrobok AE8G95N-F, AE8G95N-G, bol skúšaný notifikovanou osobou skúšobňou v súlade s nariadeniami a direktívami EU, a zodpovedá predpisom a normám platným pre el. bezpečnosť, EMC a ND.

2006/95/EC -

LVD (Low Voltage directive for hand machines)

2004/108/EC (Electromagnetic compatibility directive)

98/37/EC - MD (Machinery safety directive)

2000/14/EC (2005/88/EC) ND (Noise directive)

Pri posudzovaní boli použité nasledovné technické normy :

EN 12601, EN 55014-1, EN 55012, EN 61000-6-1
ISO 8528-10, ISO 3744

CE

Alexandr Herda, general director

Wetra-XT, SR s.r.o., Nám. A. Hlinky 36/9,
017 01 Považská Bystrica, Slovenská republika
datum:02/2009

Általános biztonsági utasítások

A következő biztonsági utasításokat figyelmesen olvassa el, jegyezze meg és őrizze meg.

Figyelmeztetés! Az elektromos gépek és szerszámok használata esetén fontos respektálni és betartani a következő biztonsági utasításokat az elektromos áram által okozott balesetek, személyi sérülések és a tűz keletkezése veszélyének megelőzésének szempontjából. Az „elektromos szerszámok” kifejezés magába foglalja nemcsak az elektromos áram által táplált (kábelen keresztül), de az akkumulátorból táplált szerszámokat is (kábel nélkül).

1. Munkavégzési terület

- a) A munkavégzési területet tartsa tisztán és jól megvilágítva.
 A rendeltetés és a nem megfelelő megvilágítás gyakran a balesetek okozói. Rajka je a szerszámokat, amelyeket éppen nem használ.
 b) Ne használjon elektromos szerszámokat olyan környezetben, ahol tűz vagy robbanásveszély állhat fenn, tehát olyan helyeken, ahol gyúlékony folyadékok, gázok vagy porok találhatóak. Az elektromos szerszámokban szikrák keletkeznek, melyek előidézhetik a porok és gőzök gyulladását. Gondoskodjon arról, hogy az állatok ne férjenek hozzá a szerszámhoz.
 c) Az elektromos szerszámok használatakor akadályozzák meg az illetéketlen személyeket, főleg a gyerekek bejárást a munkavégzési területre. Ha zavarva vannak a munka közben, elvezethetik a kontrollt a munkatevékenység felett. Semmi esetre se hagyja az elektromos szerszámokat felügyelet nélkül.

2. Biztonsági utasítások elektr. árammal való munkavégzéskor

- a) Az elektromos szerszám kábelének hálózati csatlakozójának meg kell felelnie az aljzattal. Soha semmilyen körülmények között ne hajtsanak végre módosításokat az elektromos kábelben. Uyan szerszámra, amely elektromos csatlakozója védőérintkezéssel van ellátva, soha ne használjunk elosztót, sem egyéb adaptert.. A sérteletlen hálózati csatlakozók és a megfelelő aljzatok csökkentik az elektromos áram által okozott sérülés veszélyét. A sérült vagy összegubancolt kábelnek növelik az elektromos áram által okozott sérülések veszélyét. Abban az esetben, ha a hálózati kábel megsérült, ezt cseréljük speciális hálózati kábelre, amelyet a gyártóról, illetve annak üzleti képviselőjénél szerezhet be.
 b) Óvakodjanak a fűtőszék érintkezéseiől a földelt területtel, például az csövektől, központi fűtőszék, gáztűzhelyek és hűtőszekrények esetében. Az elektromos áram által okozott sérülések veszélye nagyobb, ha az Ön teste érintkezésben áll a földdel.

- c) Az elektromos szerszámokat ne tegye ki az eső, pára és víz hatásainak. Az elektromos szerszámokhoz sose nyúljon vizes kézzel. Sose mossa folyóvízzel alát vagy ne mártsa be víz alá az elektromos szerszámokat.
 d) Sose használja az elektromos kábelét más célokra, mint ami a rendeltetése. Soha ne húzzák vagy hordozzák az elektromos szerszámokat az elektromos kábelük által. Soha a kábelen keresztül húzzák ki az elektromos szerszám hálózati csatlakozóját az aljzaltól. A csatlakozódugót ne húzzák a kábelnél fogva. Úgyjeljen, hogy az elektromos csatlakozókábelét ne sértsük meg élesen, sem törni tárgyal.

- e) Az elektromos szerszámok kizárólag váltóárammal való működésre voltak kigyártva. Mindig ellenőrizze le, hogy a hálózati feszültség megfelelő-e szerszámom levő címkén feltüntetett adatokkal.
 f) Sose dolgozzon olyan szerszámmal amelynek sérült az elektromos kábele, vagy a hálózati csatlakozója, netán leeseet vagy másképpen van megsérülve.
 g) Hosszabbított kábel használata esetén mindig ellenőrizze, hogy annak műszaki paraméterei megfelelnek-e a szerszám ismertető címkéjén feltüntetett adatoknak. Amennyiben az elektromos szerszámot az szabványban használja, alkalmazzon olyan hosszabbított kábel, amely alkalmas a szabadban való használatra. Hosszabbított dobok használata esetén tekерje le azokat, hogy megelőzze azok túlmelegedését.

- h) Amennyiben az elektromos szerszámot nedves környezetben vagy a szabadban használja, csak akkor szabad használni azt, ha az 30 mA-es túláramvédelemmel ellátott áramkörbe van bekötve. /PCD/ védelemmel ellátott áramkör használata csökkenti az áramütés veszélyét.
3. Személyek biztonságja
 a) Az elektromos szerszámok használatakor legyenek figyelmesek, maximálisan figyeljenek oda a végzett tevékenységre, amit éppen végrehajtanak. Özpontosítsanak a munkára. Sose dolgozzanak elektromos szerszámokkal ha fáradtak, kábítószert, alkoholt vagy gyógyszereket használnak. Egy pillanatnyi figyelmelenség az elektromos szerszámok használatakor komoly sérüléseket is okozhat. Az elektromos szerszámok használatánál közben ne egyenek, ne igyanak és ne dohányozzanak.
 b) Használjanak munkavédelmi eszközöket. Mindig használjanak szemvédőt. Használjon olyan munkavédelmi eszközöket amelyek megfelelnek az adott munkának. A munkavédelmi eszközök, mint pl. a respirátor, biztonsági lábbeli csúszásgátló talpazattal, fejvédő vagy hálálvédő, a munkafeltételekhez való alkalmazáshoz csökkentik a személyek sérülésének veszélyét.
 c) Óvakodjanak a nem szándékos elektromos szerszámok beindításától. Ne helyezzenek át szerszámot úgy, hogy feszültség alatt van és melynek be-, kikapcsolási rajtatartják az ujjukat. A hálózatra való kapcsolás előtt győződjön meg arról, hogy a be-, kikapcsoló a „kikapcsol” helyzetben van. A szerszámok áthelyezése vagy hálózati aljzatra való helyezése melyeknek be-, kikapcsolási rajtatartják az ujjukat, vagy a be-, kikapcsolójuk a „bekapcsol” helyzetben van a balesetek okozója válhat.
 d) A szerszámok bekapcsolása előtt távolítsa el az összes beállítókulcsot az eszközöket.
 e) Mindig egyensúlyban és stabil állásban dolgozzon. Csak ott dolgozzon, ahova biztosan eléri. Sose bicskulja túl az erejét és saját képességeit. Ha fáradt, ne használja az elektromos szerszámokat.
 f) Öltözködjön megfelelő módon. Használjon munkaruhát. Munkavégzőskor ne hordjon bő öltözkéket és ékszereket. Úgyeljen arra, hogy az Ön haja, ruhája, kesztyűje vagy más testrésze ne kerüljön közvetlen

- közbe az elektromos szerszámok rotációs vagy felforrósodott részeihez.
 g) Kapszolja az elektromos berendezést a porészívőhöz. Ha a berendezés rendelkezik porészívó vagy porfelgőg csatlakozóval, győződjön meg arról hogy a porészívó berendezés megfelelően van-e csatlakoztatva, ill. használva. Az ilyen berendezések használata megátalhatja a por által keletkezett veszélyt.
 h) A munkadarabot erősen rögzítse. A megmunkálendő munkadarab rögzítése használaton asztalos szorítót vagy satut.
 i) Ne használjon semmilyen szerszámot, ha alkohol, drog, gyógyszer vagy más kábító-, függőséget okozó anyagok hatása alatt áll.

- 4. Az elektromos szerszámok használata és karbantartása:**
 a) Az elektromos szerszámot bármilyen munkában előfordult probléma, tisztítás vagy karbantartás, tisztítás vagy karbantartás előtt, ill. minden áthelyezés esetén vagy használaton kívül mindig kapszolja le az elektromos hálózatról. Soha ne dolgozzon az elektromos szerszámmal, ha bármilyen módon megsérült.
 b) Ha a szerszám furcsa hangot vagy búzt bocsát ki, azonnal fejezze be a munkát.
 c) Ne terhelje túl az elektromos szerszámot. Az elektromos szerszám jobban és biztonságosabban fog dolgozni, ha olyan fordulatszámot van vele dolgova amelyre tervezték. Az adott munkára a megfelelő szerszámot használja. A megfelelő szerszám jól és biztonságosan fog dolgozni abban a munkában amire gyártották.
 d) Ne használjon elektromos szerszámot, amelyet nem lehet biztonságosan be- és kikapcsolni a be-, kikapcsolóval. Az ilyen szerszám használata veszélyes. A hibás kapcsolót meg kell javítani az arra szakosodott szervizben.
 e) Az elektromos szerszámot kapszolja le a hálózatról még mielőtt módosítaná a beállításait, tartozékainak cseréjével vagy karbantartásával. Ez az intézkedés korlátozza a véletlenszerű beindítás veszélyét.
 f) A használaton kívüli elektromos szerszámot tárolja olyan helyen, amihez nem tudnak hozzáférni sem gyerekek, sem illetéketlen személyek. Az elektromos szerszámok a tapasztalatlan felhasználók kezében veszélyesek lehetnek. Az elektromos szerszámokat száraz és biztonságos helyen tárolja.
 g) Az elektromos szerszámokat tartsa jó állapotban. Rendszeresen ellenőrizze a szerszámok mozgó részeinek a mozgóképességét. Ellenőrizze, hogy nem történt-e sérülés a biztonsági burkolaton, vagy más részein, amelyek veszélyeztethetik az elektromos szerszámok biztonságos működését. Ha a szerszám megsérült, a további használat előtt biztosítsák be a javítást. Sok baleset okozója az elektromos szerszámok helytelen karbantartása.
 h) A vágó szerszámokat tartsák élesen és tisztán. A helyesen karbantartott és kilelesített szerszámok megkönnyítik a munkát, korlátozzák a baleset veszélyét és jobban ellenőrizhető a velük való munka. Más kellek használata, mint amely a használati utasításban van feltüntetve az importőr által a szerszám meghibásodását idézheti elő és baleset okozhatja.
 i) Az elektromos szerszámokat, kelleket, munkaeszközöket, stb. használja ezen utasítások alapján és oly módon, amely elő van írva a konkrét elektromos szerszámokra, figyelembevéve az adott munkafeltételeket és az adott típusú munkát. A szerszámok használata más célokra, mint amelyekre gyártva voltak veszélyes helyzetekhez vezethet.

- 5. Az akkumulátoros szerszámok használata**
 a) Az akkumulátor behelyezése előtt győződjön meg arról, hogy a kapcsoló a „0-kikapcsol” helyzetben van. A bekapcsoló állapotban lévő szerszámú való akkumulátor behelyezése veszélyes helyzetet okozhatja lehet.
 b) Az akkumulátor töltésére csak a gyártó által előírt töltőt használja. Más fajta akkumulátor töltő használata túzesetet idézhet elő.
 c) Csak olyan akkumulátor használjon, amely előírt az adott szerszámhoz. Más fajta akkumulátor töltő használata balesetet, ill. túzesetet idézhet elő.
 d) Ha az akkumulátor használaton kívül van tárolják elkülönítve a fém tárgyaktól, mint például a kapcsok, szorítók, csavarok vagy más apró fém tárgyaktól amelyek előidézhetik az akkumulátor két kontaktusának összekapcsolását. Az akkumulátor rövidzárlata balesetet okozhat, égési sebeket és túzesetet idézhet elő.
 e) Az akkumulátorokat bánjunk kíméletesen. Kíméletlen bánásmóddal az akkumulátorból kifolyhat az elektrolit. Kerüljük a közvetlen érintkezést az elektrolittal. Ha mégis érintkezés kerülünk az elektrolittal, az érintet helyet mossuk le vízzel. Ha az elektrolit a szemünkbe kerül, azonnal menjünk orvoshoz. Az akkumulátor elektrolitje ingerületet vagy égéssérülést okozhat.
6. Serviz
 Ne cseréljük az egyes szerszámok részeit, ne végezzenek el maguk javításokat, más módon se nyúljanak bele a szerszámokba. A berendezések javítását bízzuk szaképpézt személyekkel.
 a) A termék mindennemű javítása vagy módosítása a mi vállalatunk beleegyezése nélkül nem engedélyezett (balesetet idézhet elő, vagy kárt okozhat a felhasználónak).
 c) Az elektromos szerszámokat mindig certifikált szervizben javíttasson. Csak eredeti vagy ajánlott pótalkatrészeket használjanak. Ezzel garantálja Ön és szerszáma biztonságát.

KIEGÉSZÍTŐ BIZTONSÁGI UTASÍTÁSOK

- A használatba vétel megelőzően olvassa el a jelen Biztonsági utasításokat, majd őrizze meg őket.

! - Ez a jelkép a lehetséges személyi sérülésekre, vagy a szerszám megsérülésének veszélyére hívja fel a figyelmet.

! E kézikönyvben szerepelő utasítások be nem tartása esetén balesetveszély áll fenn.

! A berendezés megfelel az érvényes műszaki előírásoknak és szabványoknak.

! A berendezést ne engedjük kezelni gyerekeknek Gátolják meg a berendezés állapotok általi elérését.

! Semmilyen elektromos berendezést ne hagyjunk felügyelet nélkül, ha a közelben gyerekek vannak.

- ! A berendezést mindig kapcsoljuk ki, ha bármilyen probléma merül fel a használata folyamán, tisztítás vagy karbantartás előtt, valamint ha áthelyezzük vagy hosszabb ideig nem használjuk.

! A szerszámmal végzett munka közben ne egyen, igyon és dohányozzon.

! Ügyeljünk arra, hogy az üzemelés alatt az ujjaink, az öltözékünk, hajunk vagy egyéb testrészünk ne kerüljön túlságosan közel a berendezés forgó, vagy forró részeihez.

! Soha ne dolgozzon sérült szerszámmal.

! A berendezést soha ne helyezzük gyúlékony anyag közelébe.

! A berendezéssel ne dolgozunk nedves környezetben, sem kültérben esőben.

! Amennyiben a szerszám szokatlan hangot hallat, vagy működése következtében ismeretlen szag kezd terjedni, azonnal hagyja abba a munkát. A berendezés javítását kizárólag szakképzett személyzettel végeztessze.

! A nem a gyártó által javasolt, vagy nem a termékkel együtt áruktartozékok használata tüzet, rövidzárlat vagy személyi sérülést okozhat.

! Ne cserélje ki a gép részeit, ne végezze maga a gép javítását, és semmilyen más módon és okból ne nyúljon bele a gépbe. A berendezés javítását kizárólag betanított szakember, illetve autorizált szerviz végezze.

! A gép minden cégünk jóváhagyása nélküli átállítása vagy módosítása személyi sérüléshez vagy anyagi kár keletkezéséhez vezethet.

! A berendezéssel ne dolgozunk nedves környezetben, sem kültérben esőben.

! Minden üzembe helyezés előtt ellenőrizzük a berendezést, ezzel elkerülhetjük az esetleges baleseteket, vagy a berendezés károsodását.

! A generátor üzemeltetése során ne érintsük a forgó alkatrészeket, a gyújtás kábeleit, sem a kipufogó tempitóját.

! A kipufogó gázok mérgezőek. A berendezéssel ne dolgozunk soha zárt, nem szellőztetett térben.

! A generátort az épülektől vagy a csatlakoztatott készülékektől legalább 1 méteres távolságra kell

felállítani. Az áramfejlesztőt egy biztonságos, sík helyre állítsa fel.

! Az üzemeltetés ideje alatt kerülje a készülék elfordítását, döntését vagy helycseréjét.

! Szállítás, vagy más helyre való áthelyezés előtt az esetleges fogyasztókat mindig kapcsoljuk le a generátorról, a generátort kapcsoljuk ki – a kapcsolót (7) kapcsoljuk a „Stop” helyzetbe. A generátort kizárólag vízszintes helyzetben tartjuk.

! A benzin nagymértékben gyúlékony. Feltöltés előtt mindig kapcsoljuk ki a motort.

! Az üzemanyagot hideg helyen, erre a célra szolgáló tartályban tároljuk. Az üzemanyaggal figyelmesen bánjunk. Nagymértékben gyúlékony.

! Üzemanyag feltöltést kizárólag kint végezzünk. Az üzemanyagot a motor beindítása előtt töltjük fel. Ha a motor működik, soha ne vegyük le az üzemanyagtartály fedelét, és ne töltünk bele üzemanyagot. Ha a motor meleg, várjunk néhány percet, hogy az üzemanyag feltöltése előtt lehűljön. Abban az esetben, ha a benzin kiömlik, ne próbáljuk indítani a motort, hanem helyezzük távol a kiömlés helyétől, míg a benzinmeghajtású áramfejlesztő el nem párolog, hogy meggátoljuk ennek meggyulladását.

! Az üzemanyagfeltöltés, sem a munkavégzés folyamán ne dohányozzunk.

! Az üzemanyagot csak biztonságos helyen töltsük a berendezésbe. Az üzemanyagtartály zárját lassan nyissuk, mivel az üzemanyagtartályban nyomáskülönbség keletkezhet. Hogy meggátoljuk tűz keletkezésének a lehetőségét, az újraindítás előtt távolodjunk el az üzemanyagfeltöltés helyétől legalább 3 méterre.

! Az üzemanyag tartályt ne töltsük túl. Az üzemanyag feltöltését követően mindig zárjuk a töltőnyílást.

! Az üzemanyag feltöltésnél ellenőrizzük, nem szívárog-e az üzemanyag.

Ha valahol üzemanyag szívárgást tapasztalunk, a motort ne indítsuk, hanem határozzuk meg a szívárgás helyét, hárítsuk el a hiba okát, és tökéletesen távolítsuk el a kiszivárgott üzemanyagot.

! Ügyeljünk, hogy az üzemanyag ne kerüljön a ruhánkra. Ha ez megtörténik, azonnal öltözzünk át.

! A berendezést ne döntjük meg annyira, hogy a benzin kifolyjon a tartályból.

! A motor és a kipufogó olyan hőmérsékletre hevül, amely a bő égési sebesüléséhez vezethet, ill. Gyúlékony anyag érintkezésénél tüzet okozhat. Karbantartás előtt a motort legalább 15 percig hagyjuk hűlni. Közvetlenül a kikapcsolást követően ne érintsük a kipufogót, sem a gyertya gyújtóját.

! A generátor elektromos csatlakozójára csak megfelelő műszaki állapotban lévő fogyasztókat csatlakoztassunk.

! Nedves kézzel a berendezéshez ne érjen, Vigyázz – fenn áll az áramütés veszélye.

! A berendezést ne használja standard csatlakozó táplálására (pl. háztartásban, feszültségkiesés esetén).

! A berendezést ne csatlakoztassa további áramfejlesztőre (pl. magasabb teljesítmény elérése céljából).

! A elektromos szerszámot soha ne mossa folyó víz alatt, és soha ne merítse víz alá!

A berendezést ne használjuk soha beltérben.

A megengedett üzemeltetési magasság 1000m.

Ügyeljünk, hogy a környezet hőmérséklete +40 és -25 °C között legyen, a viszonylagos nedvesség ne lépje túl a 90 %-ot.

! Az áramütés megelőzése érdekében a generátort földelje le. Szigetelt vezetével kössük össze a földelő csatlakozást a külső vázzal.

Szükséges, hogy a generátor csatlakoztatását a hálózatra, valamint a leföldelését, csak az arra jogosult személy végezze.

Helytelen csatlakozás az áramfejlesztő generátor és az áramfogyasztó között az áramfejlesztő meghibásodását, tüzet, vagy balesetet okozhat.

ŐRIZZE MEG A BIZTONSÁGI ELŐÍRÁSOKAT !!!

LEÍRÁS

1. Tanksapka
2. Markolat
3. 230 V ~ dugaszoló aljzat
4. Benzincsap
5. Hidegindító emelőkar
6. Túlterhelés elleni védelem
7. Indítókapcsoló
8. Indító markola
9. Autó akkumulátor töltő kábel
10. Egyenáram kilépő csatlakozója
11. Csavar a benzín kieresztéséhez a karburátorból.

Kapcsolási rajz AE8G95N-F, AE8G95N-G(5.ábra)

Leírás	Szimbólum
Gerjesztőtekerces	FC
Áramirányító	D1
Mellék bekötés	SC
Kondenzátor	C
Fő bekötés	MC
Teherkapcsoló	AC Reset

PIKTOGRAMOK

A termék dobozán található piktogramok:

- a) A hálózat értékei
- b) Bemelő teljesítmény
- c) Fordulatszám üresjáraton
- d) Maximális nyomó magasság
- e) Maximális átfolyási mennyiség
- f) A víztartály térfogata
- g) Maximális szívó magasság

1) Ez a jelkép a lehetséges személyi sérülésekre, vagy a szerszám megsérülésének veszélyére hívja fel a figyelmet.

2) Az elektromos szerszám használatba vételét megelőzően saját érdekében olvassa el figyelmesen a használati utasítást.

3) Használjon zajjal, porral és vibrálással szembeni védőfelszerelést.

4) A szerszámmal végzett munka közben ne egyen, igyon és dohányozzon.

5) A berendezéssel ne dolgozzunk nedves környezetben, sem kültérben esőben.

6) Soha ne dolgozzon olyan szerszámmal, amelynek elektromos kábele esetleg csatlakozó dugója sérült, továbbá ha leejtette vagy más módon megrongálódott.

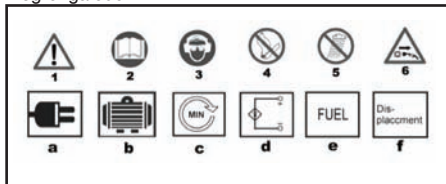

ÜZEMELTETÉS ÉS HASZNÁLAT

Az ASIST szerszámcsalád kizárólag otthoni barkácsokra és hobbi használatra alkalmas.

A gyártó és az importőr nem javasolják a szerszámok használatát sem szélsőséges körülmények közepette, sem túlzott terhelés esetén.

Bármilyen további követelmény a gyártó és vásárló közti megegyezés tárgya.

Használat előtt

! Az áramütés megelőzése érdekében a generátort földelje le. Szigetelt vezetével kössük össze a földelő csatlakozást a külső vázzal (2. ábra).

! Üzemanyagként kizárólagosan csak kétütemű keveréket használjon, azaz csak ölommentes benzín és kétütemű olaj 50:1-hez (2%-os) keverékét szabad használni.(Normal 95)

! Használjon Shell Advance SX2T típusú olajat vagy magas minőségi osztályú olajat, magasfordulatú 2T benzínmotorokhoz!!! A nem megfelelő olajminőség a berendezés meghibásodásához vezethet, és így a motor meghibásodásával a berendezés garanciáját is elveszítheti.

Ellenőrizze az üzemanyag mennyiségét, s ha szükséges, töltsse fel a tartályt.

! Gondoskodjon a készülék megfelelő szellőztetéséről. Ellenőrizze az áramfejlesztő közvetlen környezetét.

Győződjön meg arról, hogy a gyújtókábelt ráerősítette a gyújtógyertyára.

! Amennyiben az áramfejlesztőre korábban elektromos készüléket kapcsoltak, azt távolítsa el.

Az üzemeltetés előtt ellenőrizzük Üzemanyag szintje

Nyissuk ki az üzemanyagtartály fedelét.

Ellenőrizzük az üzemanyagszintet.

A friss üzemanyag meggátolja lepedék képzését az üzemanyagtartályban. Az üzemanyagtartályban ne tartsunk üzemanyagot hosszabb ideig, mint 30 nap.

! Ügyeljünk, hogy az üzemanyagtartályba ne kerüljön

por, víz, sem egyéb idegen anyag.
Az üzemanyagot az üzemanyagszűrő felfogatása magasságáig töltjük fel. Helyezzük vissza az üzemanyagtartály fedelét.

Az áramfejlesztő indítása

! Indítás előtt az áramfejlesztőre ne kapcsoljon semmilyen elektromos műszert.

Nyissa meg a benzincsapot (4); ehhez fordítsa a csapot jobbra.

A hidegindító emelőkart (5) tegye az „I” állásba.

Az indítókapcsolót (7) tegye az 1-es állásba.

Indítsa el a motort a fordító kapcsoló (8) segítségével; ehhez húzza meg erősen a fogantyút. Ha nem indulna be a motor, akkor húzza meg még egyszer a fogantyút.

A motor indulása után tolja újból jobbra a hidegindító emelőkart (5).

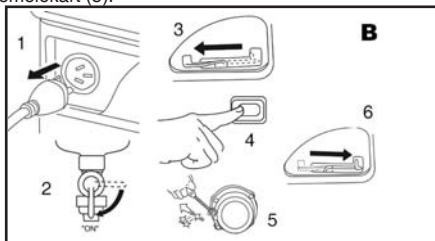

Az áramfejlesztő kikapcsolása

! Kikapcsolás előtt kapcsolja le az összes elektromos műszert az áramfejlesztőről.

Mielőtt leállítaná az áramfejlesztőt, járassa rövid ideig terhelés nélkül, azért hogy az gép tudjon lehűlni”.

Az indítókapcsolót (7) állítsa a „0” állásba tenni.

Állítsa a benzincsapot (4) a „0” állásba.

A fogyasztó csatlakozása

Indítsa be a motort.

Csatlakoztassa a műszer csatlakozó kábelét a váltóáram csatlakozójába (3).

Az elektromos készülékek (motoros szűrőfűrészek, fűrógépek stb.) áramfogyasztása (watt vagy amper) magasabb a gyártótáblán megadottaktól, ha megnehezített körülmények között használja őket.

! Ne lépje túl a 800 W megterhelési határt.

Az áramfejlesztő védelmi rendszert tartalmaz a túlterhelés ellen

Ez lekapcsolja a 230V~os dugaszoló aljzatot (3). Ha ez az eset megtörténne, akkor csökkentse az áramfejlesztő elektromos teljesítményét.

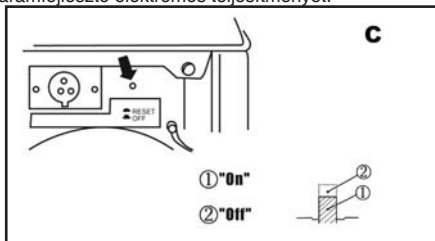

Egyenáram használata

A generátoron található egyenáram kivezetésére csatlakozó 12V / 8 A (10), amely az autóakkumulátorok feltöltésére szolgál.

! Az egyenáram kivezetését ne használja más célra.

Max. 40Ah akkumulátorokat lehet tölteni a generátorral.

Az egyenáram kivezetését csak egy módon tudja használni, a vezetékét (9), alapján csatlakoztassa a generátor dugjzatába.

Csak 1 módon csatlakoztatható, így a polaritás felcserélése kizárt.

Az akkumulátor töltésénél az akkumulátor gyártójának előírásait, fetételeit tartsa be.

A következő táblázatban található az összehasonlítások a benzines áramfejlesztő generátorhoz kapcsolt fogyasztókhoz.

Jellegzetes modell berendezés	Példa (kW)		
	Berendezés	Indítási	Névleges
Villanykörte TV	100W Villanykörte	(x1) 100W	(x1) 100W
Fénycső	40W Fénycső	(x2) 80W	(x1.5) 60W
Motor-meghajtás Hűtőgép Elektromos ventilátor	Hűtőgép 150W	(x3-6) 450 -750W	(x2) 300W

TISZTÍTÁS ÉS KARBANTARTÁS

A szivattyú karbantartása, tisztítása és javítása előtt húzza ki a csatlakozódugót a hálózati aljzattól.

A szivattyú semelyik részét ne tisztítsa kemény, éles vagy érdes eszközzel.

Gyújtógyertya ellenőrzése

FIGYELMEZTETÉS : A gyújtógyertya cseréje vagy ellenőrzése előtt kapcsoljuk ki a motort és várjuk meg, míg kihűl.

A gyújtógyertyának tisztának kell lennie, megfelelő elektróda távolsággal, hogy a motor hatékony üzemelését érjük el.

Távolítsuk el a kábel csatlakozóját a gyújtógyertyáról. Távolítsuk el a gyertyát gyertyakulcs segítségével. Ne használjunk semmilyen más szerszámot.

Vizuálisa ellenőrizzük a gyertyát. Ha károsodva van, cseréljük újra, amely elektródatávolsága 0,70-0,80 mm. Az ajánlott gyertyatípus a F5RTC. Ne hajlítsuk a középelektrodát a távolság módosítása céljából.

A gyertyát húzzuk be 25-30 Nm nyomatékkal.

! A gyertya nem megfelelő behúzása a motor teljesítményének csökkenését, esetleg ennek tartós károsodását is okozhatja.

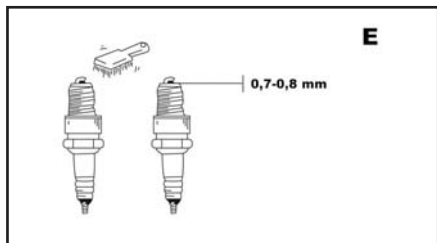

Az üzemanyag-szűrő karbantartása

Fordítsuk el az üzemanyagcsapot az „OFF” (kikapcsolt) helyzetbe. Alaposan tisztítsuk ki az üzemanyag-szűrő edényét, fújjuk légfújó pisztollyal, a nyílal szembeni irányban.

Szilárdan helyezzük fel az új gumitömítésre a szűrő edényét.

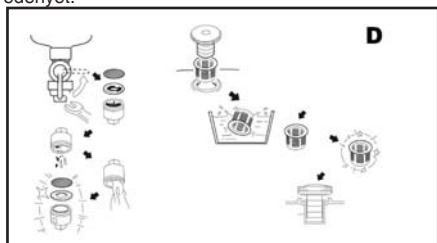

Észlelt hibák

A készülék használatakor a következő hibák léphetnek fel:

A benzines áramfejlesztő nem indul:

Ha a motor nem indul, próbálja meg ellenőrizni a következőket:

Ellenőrizze az üzemanyag szintjét (Fordítsa el az üzemanyagkart „ON” (bekapcsolt) helyzetbe)

Fordítsa el a motor kapcsolóját (7) „ON” (bekapcsolt) helyzetbe.

Ellenőrizze a gyújtógyertyát.

Ellenőrizze, nincs-e eltömődve az üzemanyagcsap,

! Ha a motor még mindig nem indul, ne próbálja önmaga megjavítani, adja be javításra hitelesített szervizbe.

TEHNIKAI ADATOK

Hajtómotor szerkezete	1 cilinderes. 2 ütemű léghűtéses
Folyamatos üzemmód	650VA/650W
Maximális teljesítmény	720VA/720W, S2 5min.
Névleges feszültség	230 V / 1 ~
Necesisitatea nominală de curent	2,8 A / 1 ~
Frekvencia	50 Hz
Terhelés nélküli fordulatszám	3 000 ot/perc ¹
Egyenáramú feszültség	12 V / 8,3 A
A motortér térfogata	63 cm ³
Gyújtógyertya típusa	F5RTC U
Üzemanyag	keverék 1:50 (2 %)
Az üzemanyagtartály térfogata	4,2 l

Üzemanyag fogyasztás	< 0,5 l/h
Súly	21 kg
Védelmi rendszer	IP 23
A védelem osztálya	I.
EN 12601 szerint mért hangnyomásszint :	
LpA (hangnyomás)	65 dB (A) KpA=3
LWA (hangteljesítmény)	88 dB (A) KwA=3

Tegye meg a megfelelő intézkedéseket hallása megőrzése érdekében !

Ha az akusztikus nyomás meghaladja a 85 dB (A) szintet, mindig használjon fülvédőt

A változtatás jogát fenntartjuk!

KÖRNYEZETVÉDELEM HULLADÉKKEZELÉS



Az elektromos szerszámot, annak tartozékait és csomagolását, kérjük, adja át a környezetet nem károsító újrahasznosításra.

Az elektromos szerszámot ne dobja a háztartási hulladékba!

Az elektromos és elektronikus berendezések hulladékairól szóló WEEE európai irányelv (2002/96/EU) és annak nemzeti törvényekbe való átültetése szerint a használhatatlan elektromos szerszámokat adja le hasonló eszköz vásárlásakor az eladónál, vagy az elektromos szerszámok gyűjtésére és megsemmisítésére kialakított hulladékgyűjtők valamelyikében. Az így leadott elektromos eszközök az összegyűjtés, ill. szétszerelés után átadásra kerülnek a környezetet nem károsító újrahasznosításra.

GARANCIA

A garancia-feltételek részletezése a garancialevélben található.

A gyártás időpontja

A gyártás időpontja kiolvasható a termék címkéjén található gyártási számból. A gyártási szám formátuma AAAA-CCCC-DD-HHHHH ahol CCCC a gyártási év és a DD a gyártási hónap.

ES NYILATKOZAT A MEGFELELÉSRŐL

A Wetra-XT, Hungary Kft., kijelenti, hogy az adott AE8G95N-F, AE8G95N-G termék autorizált személy által került vizsgálatra – vizsgáló egységben, az EU direktívákkal összhangban, és ez megfelel a biztonság és az EMC és a ND érvényes előírásainak és szabványainak.

2006/95/EC -
LVD (Low Voltage directive for hand machines)
2004/108/EC
(Electromagnetic compatibility directive)
98/37/EC - MD (Machinery safety directive)

2000/14/EC (2005/88/EC) ND(Noise directive)

A megfelelőségvizsgálathoz az alábbi műszaki szabványokat alkalmaztuk :

EN 12601
EN 55014-1
EN 55012
EN 61000-6-1
ISO 8528-10
ISO 3744



A handwritten signature in black ink, appearing to read 'Herda', written over a light blue horizontal line.

Alexandr Herda, general director

Wetra-XT, HU Kft. ,
2330 Dunaharaszti
Ipari park északi terület Pf.:62
(V&T logisztikai központ)
datúm:02/2009

Instrucțiunile generale de siguranță**Studiați, rețineți și păstrați cu grijă aceste instrucțiuni de siguranță**

Atenție! Atunci când folosiți aparate electrice sau scule electrice, trebuie să respectați următoarele instrucțiuni de siguranță din motive de protecție împotriva accidentelor provocate de curentul electric, vătămarea altor persoane și pericolele de incendiu. La toate instrucțiunile de mai jos, prin „scule electrice” se înțelege nu numai sculele care sunt cuplate la rețeaua de energie electrică (curent alternativ) dar și cele care sunt conectate la acumulatori (fără curent alternativ).

1. Mediul de lucru

a) Mențineți spațiile de lucru curate și bine iluminate. Locurile murdare și neiluminate sunt adesea pricina unor accidente. Puneți la loc aparatele pe care nu le folosiți.

b) Nu folosiți scule electrice în spațiile cu un grad ridicat de pericol de incendiu sau explozie, asta înseamnă în locurile unde se a lichide praf sau gaze în amabile. În sculele electrice se produc scântei care pot fi cauza unei aprinderi a gazelor sau vaporilor. Nu permiteți accesul animalelor la scule.

c) Atunci când folosiți scule electrice, trebuie să asigurați ca persoanele neautorizate, mai ales copiii, să nu aibă acces în spațiul de lucru. Dacă veți fi deranjați, puteți pierde controlul asupra activității de lucru. În nici un caz nu lăsați sculele electrice fără supraveghere.

2. Siguranța cadrului electric

a) Ștecherul sculei de curent alternativ trebuie să corespundă cu tensiunea de linie a prizei. Nu modificați niciodată și în nici un fel cablul de alimentare. Pentru sculele dotate cu împământare, nu folosiți niciodată adaptatoare. Niciodată nu utilizați un triplu ștecher sau alt adaptor la unelele a căror ștecher este prevăzut cu contact de protecție. Cablurile de alimentare avariate sau încălțite duc la majorarea riscurilor de vătămare cauzate de curentul electric. În cazul în care cablul de alimentare a fost deteriorat, acesta trebuie înlocuit cu un cablu de alimentare special, care poate fi procurat de la producător, respectiv de la reprezentantul comercial al acestuia.

b) Evitați atingerea suprafețelor cu împământare, cum sunt țevile, corpurile de încălzire centrală, sobele de gătit și frigiderule. Pericolul de electrocutare este mai mare dacă corpul Dvs este în contact cu pământul.

c) Nu expuneți sculele electrice la ploaie, umezeală sau apă. Nu atingeți niciodată sculele electrice cu mâinile ude. Nu spălați niciodată sculele electrice sub jet de apă și nu le introduceți în apă.

d) Nu folosiți alimentarea cu curent alternativ pentru altceva decât pentru ce este menit. Nu trageți și nu duceți aparatele electrice de cablul de alimentare. Nu scoateți ștecherul din priză trăgând de cablu. Aveți grijă să nu deteriorați cablu electric cu obiecte tăioase sau fierbinți.

e) Sculele electrice au fost fabricate numai pentru conectarea la sursă de curent alternativ. Controlați întotdeauna dacă tensiunea liniei corespunde cu cea de pe plăcuța aparatului.

f) Nu folosiți niciodată sculele electrice a căror ștecher sau cablu de alimentare prezintă defecțiuni sau dacă aparatul a căzut și prezintă orice fel de defecțiune.

g) În cazul utilizării cablului prelungitor, verificați dacă parametri tehnici a-i acestuia corespund datelor specificate de pe plăcuța de tip a sculei. În cazul în care sculele electrice sunt folosite în mediul exterior, utilizați cablu prelungitor adecvat utilizării exterioare. În cazul utilizării bobinelor prelungitoare, este nevoie de desfășurarea acestora, pentru a nu se ajunge la supraîncălzirea lor.

h) În cazul în care sculele sunt utilizate în medii umede, sau în spații exterioare, este permisă utilizarea lor în acest mod numai dacă sunt conectate la un circuit electric cu protecție de 30 mA. Utilizarea circuitului electric cu protecție /RCD/ diminuează riscul de accidentare prin electrocutare.

3. Siguranța persoanelor

a) Atunci când folosiți scule electrice, acordați o atenție maximă activității pe care o desfășurați. Concentrați-vă la lucru. Nu folosiți sculele electrice dacă sunteți obosit, sub în uenta drogulor, alcoolului sau medicamentelor. Atunci când folosiți sculele electrice, chiar și o clipă de neatenție poate duce la vătămarea gravă a persoanelor. Nu mâncați, nu beți și nu fumați atunci când lucrați cu scule electrice.

b) Folosiți echipamente de protecție. Folosiți întotdeauna ochelari de protecție. Folosiți echipamente de protecție corespunzătoare muncilor pe care le efectuați. Echipamentele de protecție cum ar fi respiratorul, încălțămîntea de protecție antiderapantă, șapcă de protecție sau căști de protecție, trebuie folosite conform condițiilor de lucru deoarece cu ajutorul acestora se diminuează riscurile de vătămare.

c) Evitați o pornire nedorită a aparatelor. Nu duceți aparatele care sunt conectate la sursa de curent cu degetul pe butonul de pornire. Înainte de conectarea la sursa de curent, asigurați-vă că întrerupătorul este pe poziția „oprit”. Transportarea sculelor cu degetul pe butonul de pornire sau conectarea ștecherului la priză de curent cu întrerupător pe poziția „pornit” pot deveni cauze pentru accidente și alte vătămări.

d) Înainte de pornirea aparatului, îndepărtați toate instrumentele și cheile de reglare. Instrumentul sau cheia de reglare care rămân prînse la părțile rotative ale sculei electrice, pot fi cauza unor vătămări a persoanelor. Mențineți întotdeauna stabilitatea și echilibrul. Lucrați numai acolo unde aveți acces bun. Nu supraevaluați niciodată forțele proprii. Nu folosiți sculele electrice dacă sunteți obosit.

e) Îmbrăcați-vă într-un mod corespunzător. Folosiți îmbrăcămintea de lucru. Nu purtați haine largi sau bijuterii. Asigurați-vă că părul Dvs, îmbrăcămintea, mănșile sau altă parte a corpului Dvs nu se a e foarte aproape de părțile

mobile sau fierbinți ale sculelor electrice.

f) Racordați aparatul la aspiratorul de praf. Dacă aparatul este dotat cu un sistem pentru racordarea acestuia la un dispozitiv de captare sau aspirare a prafului, folosiți-l și asigurați-vă că este bine racordat. Folosirea acestor dispozitive poate diminua riscurile provenite din cauza prafului.

g) Prințideți bine piesa prelucrată. Folosiți o menghină sau dispozitiv de prins pentru a fixa piesa pe care o veți prelucra.

i) Nu utilizați scule de nici un fel dacă sunteți sub în uenta alcoolului, drogulor, medicamentelor sau a altor substanțe stupefiante sau care creează dependența.

4. Folosirea și îngrijirea sculelor electrice.

a) În cazul unei probleme în timpul lucrului, înainte de curățare sau întreținere, la fiecare transport sau dacă nu sunt folosite, sculele electrice trebuie întotdeauna deconectate de la sursa de curent! Nu lucrați niciodată cu sculele electrice care prezintă oricel de defecțiune.

b) Dacă scula începe să redea un zgomot sau miros anormal, trebuie să încetați imediat folosirea acesteia.

c) Nu suprafolosiți sculele electrice. Sculele electrice vor funcționa mai bine și mai sigur dacă le veți folosi la turările pentru care au fost construite. Folosiți sculele care sunt recomandate pentru lucrarea pe care o efectuați. Numai sculele recomandate pentru tipul de lucrare pe care o efectuați vor îndeplini cerințele de siguranță.

d) Nu folosiți sculele electrice care nu pot fi oprite sau pornite de la comutatorul de comandă. Folosirea acestor scule este periculoasă. Comutatorul defect trebuie reparat de către un centru servis autorizat.

e) Deconectați sculele de la sursa de curent înainte de a începe să le reglați, să schimbați accesoriile sau înainte de întreținere. Această măsură elimină pericolul ca aceste scule să se pornescă întâmplător.

f) Sculele electrice care nu sunt folosite trebuie păstrate la un loc unde nu au acces copii sau persoanele neautorizate. Sculele electrice în mâna persoanelor fără experiență pot fi periculoase. Păstrați sculele electrice la un loc uscat și sigur.

g) Mențineți sculele electrice într-o stare bună. Controlați regulat reglarea părților mobile și mobilitatea acestora. Controlați dacă nu s-a deteriorat învelișul de protecție sau alte părți care pot afecta siguranța sculei electrice. Dacă scula este defectă sau deteriorată, aceasta trebuie reparată înainte de a o folosi din nou. Multe accidente sunt cauzate de întreținerea incorectă a sculelor electrice.

h) Mențineți sculele de tăiere curate și ascuțite. Sculele întreținute corespunzător și bine ascuțite ușurează munca, reduc riscurile de accidente și în timpul folosirii se controlează mai ușor. Folosirea altor accesorii decât cele menționate în manualul de folosire sau cele recomandate de către producător, pot duce la defectarea sculei sau pot cauza vătămări.

i) Sculele electrice, accesoriile, instrumentele de lucru etc, trebuie folosite în concordanță cu aceste instrucțiuni și în modurile precis pentru fiecare sculă și asta în așa fel, încât să se ia în considerare și condițiile de lucru impuse și tipul de muncă efectuată. Folosirea sculelor în alte scopuri decât cele menite, poate duce la situații periculoase.

5. Folosirea sculelor cu acumulatori

a) Înainte de introducerea acumulatorului asigurați-vă că întrerupătorul este pe poziția „0-oprit”. Introducerea acumulatorului în aparatul care este pornit poate duce la situații periculoase.

b) Pentru încărcarea acumulatorului folosiți numai încărcătoare prescise de producător. Folosirea încărcătorului pentru un alt tip de acumulator poate duce la incendii.

c) Folosiți numai acumulatori destinați pentru sculele respective. Folosirea unui alt acumulator poate duce la vătămări sau poate fi cauza unui incendiu.

d) Dacă acumulatorul nu este folosit, păstrați-l separat de alte articole din fier cum ar fi arcurile, bornele, cheile, suruburile și alte piese mărunte din fier, care ar putea face un contact dintre două contactoare ale acumulatorului. Scurtcircuitarea acumulatorului poate duce la vătămări, arsuri sau poate provoca incendii.

e) Manipulați acumuloarele cu grijă. În cazul unui tratament inadecvat, este posibil să se scurgă electrolitul din acumuloarele. Preveniți contactul direct cu electrolitul. Dacă electrolitul intră totuși în contact cu pielea, spălați zona afectată cu apă. Dacă electrolitul intră în contact cu ochii, cereți imediat ajutorul unui medic. Electrolitul acumulatorului poate cauza iritații sau arsuri.

6. Servisarea

a) Nu schimbați părțile aparatului, nu efectuați singuri reparațiile și nu interveniți nici în alt mod la aparat. Pentru reparațiile dispozitivelor apelați la personal calificat.

b) Nu este permisă nici o reparație sau modificare a produsului fără acceptul societății noastre (poate duce la vătămări sau daune pentru utilizator).

c) Sculele electrice trebuie întotdeauna reparate de către un centru servis autorizat. Folosiți numai piese originale sau recomandate. Prin aceasta veți asigura siguranța Dvs și a aparatului.

PRESCRIPTII DE SECURITATE SUPLIMENTARE

- Înainte de a pune în funcțiune aparatul, vă rugăm să citiți cu atenție și să păstrați următorul îndrumător.

! - Acest semn atrage atenția asupra posibilităților de accidente personale sau a deteriorărilor la aparat

! Întrucât nu țineți cont de cele descrise în acest manual, se poate ivi pericol de accident.

- Aparatul corespunde prescripțiilor și standardurilor valabile.

manual, se poate ivi pericol de accident.

- Aparatul corespunde prescripțiilor și standardurilor valabile.

! Nu lăsați aparatul la îndemâna copiilor. Aveți grijă ca aparatul să nu fie atins nici de animale.

! Nu lăsați electric fără supraveghere nici un aparat, întrucât în apropiere se așteaptă copii.

! Opriti **întotdeauna** aparatul dacă pe parcursul utilizării apar orice fel de probleme, înainte de curățire sau întreținere, respectiv în cazul în care îl mutați sau nu-l folosiți timp îndelungat.

! În timpul lucrului cu mașina nu beti, nu mâncați și nu fumați.

! Aveți grijă ca în timpul lucrului cu aparatul electric să nu atingeți părțile rotabile sau părțile încălzite cu degetele, părul, îmbrăcămintea sau orice altă parte a corpului.

! Nu lucrați cu aparatul deteriorat.

! Nu așezați niciodată aparatul electric în apropierea unor materiale în amabile.

! Nu lucrați cu aparatul electric în mediu umed sau afară în ploaie.

! Intruc în timpul lucrului cu aparatul auziți zgomote sau sunete necorespunzătoare, sau depistați mirosuri necunoscute, intrerupeti munca urgent. Reparațiile se vor executa numai de către un personal calificat.

! Piesele de schimb sau accesoriile neproduse de către producător pot produce incendii, scurt circuite sau accidente personale.

! Nu schimbați singur piesele aparatului, nu efectuați repararea lui, și nu umblați în interiorul aparatului în nici un caz. Reparația agregatului se face numai de personal instruit, respectiv service autorizat.

! Modificarea sau schimbarea funcționării aparatului neadmis de producător poate conduce la accidente personale sau la producerea de pagube materiale.

! Înainte de orice utilizare, verificați starea agregatului –asa evitați o eventuala accidentare sau deteriorare

! În timpul utilizării nu atingeți componentele rotative, cablurile de aprindere, amortizorul esapamentului.

! Gazele evacuate sunt toxice. Niciodată sa nu folosim agregatul în incapere inchisa, fara aerisire.

! Așezați generatorul la o distanță de minim un metru de clădiri sau alte aparate electrice în funcțiune. Plasați generatorul într-un loc cu siguranță, pe o suprafață netedă.

! În timpul funcționării aparatului, evitați mișcarea,

răsturnarea sau schimbarea locului al acestuia.

! În caz de transportare sau schimbarea locației agregatului, deconectați sursele atasate, generatorul va fi oprit, intrerupatorul (7) va fi pe poziția «STOP». Generatorul totdeauna va fi în poziție orizontală

! Benzina este foarte în amabilă. Înainte de alimentarea cu benzină opriți motorul.

! Combustibilul se va depozita la loc răcoros, în recipient destinat acestui scop. Fiți precaut cu combustibilul, deoarece acesta este în amabil.

! Alimentarea cu combustibil se va realiza exclusiv în exterior. Combustibilul se va adăuga înainte de pornirea motorului. În timp ce motorul este în funcțiune, niciodată nu înlăturați capacul rezervorului de combustibil și nu alimentați. Dacă motorul este cald așteptați câteva minute să se răcească înainte de a alimenta. Dacă benzina se varsă sau se scurge nu încercați să porniți motorul. Îndepărtați generator de la locul unde s-a scurs benzina până ce acesta se va evapora complet, prevenind astfel izbucnirea unui incendiu.

! În timpul alimentării cu combustibil și în timpul lucrului fumatul este interzis.

! Alimentați mașina cu combustibil numai în locuri sigure. Deschideți încet capacul rezervorului, deoarece se poate forma diferență de presiune în interior. Pentru a preveni apariția unui incendiu, înainte de a reporni mașina îndepărtați-vă la cel puțin 3 metri de mașină.

! Nu umpleți rezervorul de combustibil peste limită. După alimentarea cu combustibil închideți întotdeauna capacul rezervorului.

! La alimentarea cu combustibil verificați dacă nu există cumva scurgeri.

Dacă constatați o scurgere nu porniți motorul, ci stabiliți locul scurgerii, înlăturați cauza defecțiunii și înlăturați complet combustibilul scurs.

! Aveți grijă ca benzina să nu ajungă pe hainele dumneavoastră. Dacă se întâmplă acest lucru, schimbați-vă imediat.

! Nu înclinați atât de mult mașina, încât benzina să se scurgă din rezervor.

! Motorul și esapamentul poate atinge temperaturi care provoacă arsuri pe piele respectiv la materiale în ambile provoacă incendii. Înainte de întreținere lasați motorul minim 15 minute să se răcească. Immediat după oprire nu atingeți nici esapamentul, nici bujia.

! Conectați la generator numai consumatori în stare perfectă de funcționare.

! Nu atingeți aparatul cu mana umedă. Atenție ! – pericol de electrocutare.

! Nu folosiți aparatul pentru conectarea sursei/conducte standard de energie (de ex., atunci când este pană de curent).

! Nu conectați aparatul la alt generator (de ex., cu scopul de a obține o putere mai ridicată).

! Feriți aparatul de apă. Este interzisă spălarea lui

Niciodată nu folosiți dispozitivul în spații închise.

Înălțimea de utilizare maximă permisă este de 1000 m. Asigurați-vă că temperatura mediului ambiant să fie cuprinsă între +40 și -25 °C, iar umiditatea relativă să

nu depășească valoarea de 90%.

! În interesul evitării a electrocutării, legați aparatul la pământ. Impământarea se racordează la carcasa exterioară cu cablu izolat .

Este necesară intervenția unei persoane calificate și autorizate pentru conectarea generatorului la rețeaua electrică și pentru pământare.

Un contact incorect între generatorul de curent electric și consumator poate cauza defectarea generatorului, incendiu sau accidente.

PATRAȚI INSTRUCȚIUNILE DE PROTECȚIE ȘI SECURITATE !!!

DESCRIERE

1. Capac rezervor
2. Miner
3. Priză 230 V ~
4. Robinet benzină
5. Manivelă șoc
6. Sistem contra supraîncărcare
7. Comutator pornire/oprire
8. Mâner de pornire
9. Cablu de alimentare pentru acumulator auto
10. Racord de ieșire a curentului direct
11. Supapă de evacuare

Desen tehnic AE8G95N-F, AE8G95N-G (fig.5)

Descriere	Simbol
Bobina de inducție	FC
Rectificator	D1
Racord secundar	SC
Condensator	C
Racord principal	MC
Comutator încărcare	AC Reset

Pictograme

Pictograme a te pe ambalajul produsului:

- a) Valori electrice
 - b) Putere maximă, Funcțiune continuă
 - c) Turație în gol
 - d) Tensiunea curentului direct
 - e) Volumul rezervorului de combustibil
 - f) Capacitatea cilindrică
- 1) Acest semn atrage atenția asupra posibilelor accidente personale sau a deteriorărilor la aparat.
 - 2) Vă rugăm să citiți cu atenție instrucțiunile de utilizare de mai jos în interesul Dvs.
 - 3) Folosiți îmbracaminte de protecție pentru zgomet, praf și vibrații.
 - 4) În timpul lucrului cu mașina nu beți, nu mâncați și nu fumați.
 - 5) Nu lucrați cu aparatul electric în mediu umed sau afară în ploaie.
 - 6) Nu lucrați niciodată cu un aparat al cărui cablu de alimentare este deteriorizat sau care are alte defectiuni mecanice vizibile.

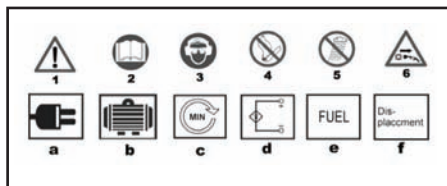

UTILIZARE ȘI FUNCȚIONARE

Familia de aparate ASIST este accesibilă doar pentru lucrări de uz casnic, la nivel de hobby.

Producătorul și importatorul nu propun utilizarea aparatelor nici în condiții extreme, nici sub sarcină extremă.

Orice alte condiții se stabilesc de comun acord de către producător și beneficiar.

- ! În interesul evitării a electrocutării, legați aparatul la pământ. Impământarea se racordează la carcasa exterioară cu cablu izolat (fig. 2).

- ! Folosiți ca combustibil doar amestec pentru motor în doi timpi, adică banzină fără plumb amestecată cu ulei pentru motor în doi timpi în proporție de 50:1 (2%).(Natural95)

- ! Folosiți doar ulei de tip Shell Advance SX2T sau ulei de calitate superioară, potrivită motoarelor cu benzina în doi timpi!!!

- Calitatea necorespunzătoare a uleiului folosit poate duce la deteriorarea aparatului. Dacă aparatul se va deteriora din cauza sus-amintite, el își va pierde garanția.

- Verificați cantitatea combustibilului, și dacă este necesar, umpleți rezervorul

- ! Asigurați aerisirea corespunzătoare a generatorului. Verificați împrejurarea imediată a generatorului.

- Verificați dacă ați legat corespunzător cablul de aprindere la bujia de aprindere.

- ! Întrucât ați racordat anterior un alt aparat electric la generator, vă rugăm să-l îndepărtați.

Înainte de punerea în funcțiune verificați:

Nivelul combustibilului

Deschideți capacul rezervorului de combustibil. Verificați nivelul combustibilului. Dacă acest nivel este prea scăzut, alimentați.

Utilizarea combustibilului proaspăt previne apariția depunerilor în rezervor. Nu păstrați combustibilul în rezervor pe o perioadă mai lungă de 30 de zile.

! Aveți grijă ca în rezervor să nu ajungă praful, apa sau alte substanțe străine.

Umpleți rezervorul până la înălțimea fixării filtrului de combustibil.

Puneți la loc capacul rezervorului de combustibil.

Pornirea generatorului

! Înainte de pornirea generatorului, nu conectați nici un fel de aparat electric la generator.

! Deschideți robinetul de benzină (4); pentru aceasta învârtiți-l la dreapta.

Așezați manivela șoc (5) în poziția „I”

Așezați comutatorul de pornire/oprire (7) în poziția 1
 Porniți motorul cu ajutorul comutatorului de inversare (8); pentru aceasta trageți ferm de manivelă. Dacă motorul nu va porni, trageți încă o dată de manivelă.

După pornirea motorului, împingeți manivela șoc (5) din nou la dreapta.

Oprirea generatorului

! Înainte de oprirea aparatului, oprți toate aparatele electrice de la generator.

Înainte de a opri generatorul, lăsați-l să funcționeze în gol, pentru ca agregatul să se răcească.

Așezați comutatorul de pornire/oprire (7) în poziția „0”.

Așezați robinetul de benzină (4) în poziția „0”.

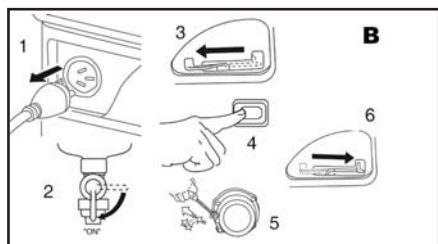

Conectarea dispozitivului

Răsuciți cablul de alimentare de 2, 3 ori în jurul mânerului generatorului, pentru a preveni debransarea involuntară în timpul funcționării. Porniți motorul.

Introduceți cablul de alimentare al aparatului în priză electrică (3) cu curent alternativ.

Necesitatea de curent electric (watt sau amper) a diferitelor aparate electrice (ferăstrău motoric, mașină de găurit, etc.) poate fi mai mare decât cea sesizată pe tabela tehnică, dacă folosiți aparatul în împrejurări îngreunate.

! Nu depășiți dimita de încărcare de 720W.

Generatorul are inclus un dispozitiv de siguranță împotriva supraîncărcării.

Acesta va deconecta priza de 230V-.

Dacă se va întâmpla acest caz, micșorați puterea electrică a generatorului.

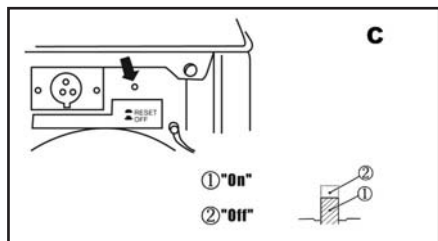

Folosirea curentului direct

Racord de iesire a curentului direct pe generator 12V / 8 A (10), pentru incarcarea acumulatorilor auto.

! Nu folositi iesirea curentului direct pentru alte scopuri.

Generatorul este potrivit pentru incarcarea acumulatorilor de maxim 40Ah.

Lesirea curentului direct poate fi folosit doar intr-un singur mod. Conectati cablul (9) de priza generatorului conform.

El poate fi conectat doar intr-un singur mod. Astfel confundarea polaritatii este exclus.

Cu ocazia incarcarii acumulatorilor, tineti cont de prescriptiile si conditiile mentionate de producator.

În tabelul următor se găsesc comparațiile dintre consumatorii conectați la generatorul de curent electric pe benzină.

Dispozitiv reprezentativ	Exemplu (kW)		
	Dispozitiv	Pornire	Nominal
Bec	100W	(x1)	(x1)
Televizor	Bec	100W	100W
Tub neon	40W	(x2)	(x1.5)
	Tub neon	80W	60W
Acționare motor	Frigider	(x3-6)	(x2)
	Frigider	450	300W
	Ventilator electric	-750W	

CURĂȚAREA ȘI ÎNTREȚINEREA

! Nu curățați nici o parte a aparatului cu un obiect dur sau aspru.

Verificarea bujiei

ATENȚIE: Înainte de înlocuirea sau verificarea bujiei oprți motorul și așteptați până se răcește.

Bujia trebuie să fie curată, cu distanța de electrod corespunzătoare pentru ca motorul să funcționeze la parametri normali.

Înlăturați cablul de pe bujie.

Deșurubați bujia cu cheia pentru bujii. Nu utilizați alte tipuri de unelte.

Verificați vizual bujia. Dacă este deteriorată, înlocuiți cu o bujie cu distanța de electrod de 0,70 – 0,80 mm. Tipul de bujie recomandat este F5RTCUCU. Nu îndoiți electrodul de mijloc în scopul modificării distanței.

Strângeți bujia cu 25-30 Nm.

! Strângerea necorespunzătoare a bujiei poate duce la scăderea puterii motorului, sau chiar la deteriorarea remanentă a acestuia.

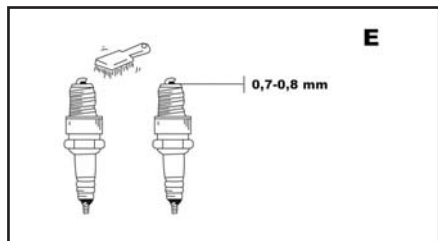

Întreținerea filtrului de combustibil

Rotiți robinetul de combustibil în poziția „OFF” (închis). Curățați bine recipientul filtrului de combustibil, su ați cu pistol de su at în sensul contrar direcției săgeții. Montați și fixați bine recipientul filtrului de combustibil pe noua garnitură din cauciuc.

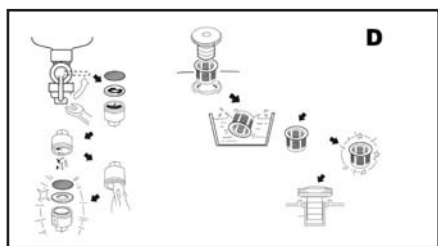

Defecțiuni constatate

Cu ocazia folosirii a pompei se pot ivi următoarele defecțiuni:

Generatorul pe benzină nu pornește:

În cazul în care motorul a pornit, controlați următoarele lucruri :

Controlați nivelul combustibilului (răsuciți maneta de carburant pe poziția „ON” (pornit)

Controlați bujia de aprindere)

! Dacă motorul nu pornește, nu încercați să îl reparați, dar acesta trebuie prezentat unui servis autorizat.

DATE TECHNICE

Sistemul motorului	
	1 cilindru răcire cu aer în 2timp
Funcțiune continuă	650VA/650W
Putere maximă	720VA/720W, S2 5min.
Tensiune nominală	230 V / 1 ~
Necesitatea nominală de curent	2,8 A / 1 ~
Frecvență	50 Hz
Turatie în gol	3 000 ot/min ⁻¹
Tensiunea curentului direc	12 V / 8,3 A
Volum cilindric	63 cm ³
Tipul bujiei	F5RTC
Combustibil	amerstec 1:50 (2 %)
Volumul rezervorului de combustibil	4,2 l
Consum de combustibil	< cca 0,5 l/h
Greutate	21 kg
Grad de acoperire IP	IP 23
Clasa de protecție	I.

Nivelul de presiune sonor măsurat conform norma EN 12601:

LpA (presiunea acustică)	65 dB (A)	KpA=3
LWA (puterea acustică)	88 dB (A)	KwA=3

Luată măsuri pentru protecție împotriva zgomotului. Utilizați protecția auzului, întotdeauna când presiunea acustică depășește nivelul de 85 dB (A)

Modificări rezervate!

OCROTIREA MEDIULUI ÎNCONJURĂTOR PRELUCRAREA DEȘEURILOR



Utilajele electrice, anexele și ambalajele ar trebui să fie returnate pentru o revalorificare care să nu dăuneze mediului înconjurător.

Nu aruncați aparatura electrică la deșeurile casnice!

Conform directivei europene WEEE (2002/96/ES) cu privire la instalațiile electrice și electronice vechi și aproximarea acestora în legislațiile naționale, predați instrumentele electrice nefolosibile la magazin cu ocazia cumpărării unor aparate asemănătoare sau la centrele de colectare accesibile destinate colectării și lichidării aparatelor electrice. Aparatura electrică astfel predată va fi adunată, demontată și trimisă spre o revalorificare, astfel încât să nu afecteze mediul înconjurător.

GARANȚIE

Condițiile de garanție se a a în documentul alăturat.

Data fabricației

Data fabricației se poate citi din codul de fabricație situat pe eticheta produsului. Formatul codului de fabricație este AAAA-CCCC-DD-HHHHH unde CCCC este anul și DD este luna fabricației.

DECLARAȚIE DE CONFORMITATE

Societatea WETRA-XT, Grup s.r.l., declară că produsul AE8G95N-F, AE8G95N-G a fost verificat de către o persoană autorizată –în unitatea de verificare , în conformitate cu directivele EU, și corespunde normelor și standardelor de siguranță, ale EMC și ND.

2006/95/EC -
LVD (Low Voltage directive for hand machines)
2004/108/EC
(Electromagnetic compatibility directive)
98/37/EC - MD (Machinery safety directive)
2000/14/EC (2005/88/EC) ND(Noise directive)

Pentru verificarea corespunderii am utilizat standardurile tehnice de mai jos:

EN 12601
EN 55014-1
EN 55012
EN 61000-6-1
ISO 8528-10
ISO 3744



A handwritten signature in black ink, appearing to read 'Alexandr Herda'.

Alexandr Herda, general director

WETRA-XT, Grup s.r.l.,
Str. Despot Voda no.21,
sector 2, Bucharest,
postal code no. 020 652,
Romania
data:02/2009

ZÁRUČNÍ LIST - CZ

Záruční podmínky

1. Na uvedený výrobek zn. ASIST poskytuje spol. Wetra - XT, ČR s.r.o. **24 měsíců** záruku od data prodeje.
2. Tato záruka zahrnuje bezplatnou opravu nebo výměnu vadných - poškozených částí.
3. Vzhledem k tomu, že nářadí ASIST je určeno pouze pro domácí – hobby použití, výrobce ani dovozce nedoporučují používat toto nářadí v extrémních podmínkách a pro podnikatelskou činnost.
4. Záruka nemůže být uplatněna na škody a závady zaviněné neodborným zacházením, přetížením, použitím nesprávného příslušenství, mechanickým poškozením, zásahem nepovolané osoby a přirozeným opotřebením. Záruka se také nevztahuje na poškození z důvodu jiného použití výrobku, než na jaký je určen.
5. Dovozece ani prodejce neodpovídají za škody způsobené neodborným zacházením a obsluhou s tímto výrobkem.
6. V případě uplatnění reklamace je třeba předložit doklad, kterým zákazník prokáže zakoupení výrobku, kde musí být vyznačeno: datum prodeje, typové označení výrobku, sériové číslo, razítko prodejny a podpis prodávajícího.
Z důvodu rychlejšího vyřízení reklamace a snadnější identifikaci výrobku doporučujeme nechat si vyplnit záruční list, který je součástí průvodní dokumentace.
7. Nářadí zasílejte do záruční opravy s vloženým dokladem o zakoupení výrobku (eventuálně kopii). Z výše uvedených důvodů doporučujeme přiložit vyplněný záruční list. Výrobek zasílejte v pevném obalu (doporučujeme původní obal uzpůsobený přímo na výrobek), zabráníte tím případnému poškození při transportu.
8. Reklamaci uplatněte u prodejců, kde jste výrobek nebo nářadí zakoupili.
9. Záruční doba se prodlužuje o dobu, po kterou je výrobek nebo nářadí v záruční opravě.
10. Pokud bude servisním technikem při kontrole reklamovaného výrobku zjištěno, že závada byla způsobena nesprávným použitím výrobku a reklamace bude tudíž zamítnuta, bude oprava provedena na náklady majitele výrobku, a to pouze v případě pokud o ni požádá.

Výrobek:

Typ:

Výr. číslo /série/:

Razítko a podpis:

Záznamy opravy:

1.

2.

Datum:

Bez předložení dokladu o zakoupení výrobku nebude na případné reklamace brán zřetel !

Vyrobeno pro **Wetra group** v PRC.

Sběrné místo pozáručního servisu:

**WETRA-XT, ČR s.r.o. ,
Náchodská 1623. (dovozece)
Praha 9, Horní Počernice**

ZÁRUČNÍ LIST - SK

Záručné podmienky

1. Na uvedený výrobok zn. ASIST poskytuje spol. Wetra - XT, SR s.r.o. **24 mesiacov** záruku od dátumu predaja.
2. Táto záruka zahŕňa bezplatnú opravu alebo výmenu chybných - poškodených častí.
3. Vzhľadom k tomu, že náradie ASIST je určené výhradne pre domáce – hobby použitie, výrobca ani dovozca nedoporučujú používať toto náradie v extrémnych podmienkach a pre podnikateľskú činnosť.
4. Záruka sa nevzťahuje na škody a závady zavinené neodborným zaobchádzaním, preťažením, použitím nesprávneho príslušenstva, mechanickým poškodením, zásahom nepovolanej osoby a prirodzeným opotrebením. Záruka sa taktiež nevzťahuje na poškodenia z dôvodu iného použitia výrobku, než na aký je určený.
5. Dovozca ani predajca nezodpovedajú za škody spôsobené neodborných zaobchádzaním a obsluhou s týmto výrobkom.
6. V prípade uplatňovania reklamácie je nutné predložiť doklad o zakúpení výrobku, kde musí byť vyznačený dátum predaja, typové označenie výrobku, číslo série, razítko predajne a podpis predávajúceho. Z dôvodu čo najskoršieho vybavenia reklamácie a jednoduchšej identifikácie výrobku doporučujeme nechať si vyplniť záručný list, ktorý je súčasťou sprievodnej dokumentácie.
7. Náradie zasielajte do záručnej opravy s vloženým dokladom o zakúpení výrobku (prípadne kópiu dokladu). Výrobok zasielajte v pevnom obale, (doporučujeme pôvodný obal ktorý je prispôbený na veľkosť a tvar výrobku) zabránite tým prípadnému poškodeniu pri preprave.
8. Reklamáciu uplatňujte u predajcu, kde ste výrobok alebo náradie zakúpili.
9. Záručná doba sa predlžuje o dobu, počas ktorej je výrobok alebo náradie v záručnej oprave.
10. Pokiaľ bude servisným technikom pri kontrole reklamovaného výrobku zistené, že závada bola spôsobená nesprávnym použitím výrobku a reklamácia bude tým pádom zamietnutá, bude oprava prevedená na náklady majiteľa výrobku, a to iba v prípade ak o to požiada.

Výrobok:

Typ:

Výr. číslo /séria/:

Razítko a podpis:

Záznamy opravovne:

1.

2.

Dátum:

Bez predloženia dokladu o zakúpení výrobku, nebude na prípadné reklamácie brany zreteľ !

Vyrobené pre **Wetra group** v PRC.

Zberné miesto pozáručného servisu, dovozca:

**WETRA – XT, SR s.r.o.,
Nám. A. Hlinku 36/9 ,
017 01 Považská Bystrica**

JÓTÁLLASI BIZONYÍTVÁNY - H

A jótállási feltételek.

1. Az adott ASIST márkájú termékre a Wetra – XT, HU Kft. társaság **24 hónap** garanciát nyújt az értékesítés napjától számítva.
2. E garancia tartalmazza a hibás - sérült részek térítés mentes javítását, illetve cseréjét.
3. Figyelemmel arra, hogy az ASIST szerszámok házi – hobbi célra vannak tervezve, sem a gyártó, sem az importőr nem ajánlják a szerszámokat szélsőséges feltételek közt, magas igénybevétel mellett használni.
4. A garancia nem vonatkozik olyan meghibásodásokra és károokra, amelyeket szakszerűtlen használat, vagy túlterhelés okozott, továbbá a nem megfelelő tartozékok használata, mechanikus sérülés vagy avatatlan személy beavatkozása okozott, illetve a természetes elhasználódásra. A garancia szintén nem vonatkozik a termék, az eredeti rendeltetésétől eltérő, más célra való használatából származó sérülésre.
5. Sem az importőr, sem az értékesítő nem felel a szakszerűtlen használat és kezelés okozta károkért.
6. A reklamáció érvényesítése esetén be kell mutatni azt a bizonylatot, amellyel az ügyfél igazolja a termék megvásárlását. A bizonylaton szerepelnie kell a következőknek: eladás dátuma, a termék típusjelölése, sorozatszám, az értékesítőhely pecsétje és az eladó aláírása.
A reklamáció lehető leggyorsabb intézése érdekében, valamint a termék egyszerű azonosítása céljából ajánljuk a garanciális levél kitöltését, amely a kísérő dokumentáció része.
7. A szerszámokat garanciális javításra, együtt a rendszeren kitöltött beszerzési bizonylattal (esetleg ennek másolatával) együtt küldjük. A fenn említett okokból ajánljuk mellékelni a garanciális levezet is. A terméket kemény csomagolásban kérjük küldeni (legjobb ha az eredeti csomagolásban, amely megfelel a termék alakjának és méretének), hogy meggátoljuk a sérülését a szállítási folyamán.
8. A reklamációt annál az értékesítőnél kell érvényesíteni, ahol termék, vagy a szerszám megvásárlásra került.
9. A jótállási idő meghosszabbodik azzal az idővel, amely alatt a berendezés, vagy a szerszám javítás alatt volt.
10. Ha a reklamált termék ellenőrzése során megállapítást nyer, hogy a meghibásodást a termék helytelen használata okozta és ezért a reklamáció elutasításra kerül, a javítás költségeit a termék tulajdonosa köteles megfizetni, amennyiben kéri a javítást.

Termék:

Típus	Gyártási szám /sorozat/:
Bélyegző és aláírás:	Szervis bejegyzése:
	1.
	2.
Datum:	

A beszerzési bizonylat benyújtása nélkül, az esetleges reklamációk nem lesznek figyelembe véve !!!

A **Wetra group** részére gyártva PRC-ben.
A garancián túli javítások gyűjtőhelye, importőr:

**Wetra-XT, HU Kft. ,
2330 Dunaharaszti
Ipari park északi terület Pf.:62
(V&T logisztikai központ)**

CERTIFICAT DE GARANTIE - RO

Produsul:..... Model:.....
Serie:.....

TERMEN DE GARANTIE 24 luni

Achitat cu factura nr:..... Data vanzarii:.....
Vindut prin..... Din data de
Adresa..... Tel.....

In conformitate cu prevederile legale in vigoare, SC.WETRA-XT GRUP SRL, garanteaza ca produsele comercializate corespund documentelor de calitate ale furnizorului extern si standarelor inscrise in buletinele de incercari / certificatele tip existente la sediul firmei.

S-a efectuat proba de functionare a aparatului, s-au predate instructiunile de instalare, utilizare si intretinere – in limba romana, toate accesoriile, s-a prezentat modul de utilizare si s-a predate aparatul in perfecta stare de functionare ; s-a verificat corectitudinea datelor inscrise in certificatul de garantie.

Drepturile consumatorului sunt in conformitate cu O.G. 21/92 si H.G. 394/95 in vigoare la data cumpararii.

Durata medie de utilizare a aparatului este de 3 ani.

ATENTIE !

Produsele au fost concepute si fabricate pentru a fi utilizate **EXCLUSIV in scopuri casnice, nu sunt garantate pentru activitati profesionale (ateliere specializate, servicii catre populatie, restaurante, etc)**.

CUMPARATOR:		Am luat cunostinta de modul correct de utilizare al aparatului si de clauzele de garantie.
ADRESA :		
CALITATE :		Semnatura client :
TELEFON :		

Semnatura si stampila vinzatorului:_____

Importator: SC WETRA-XT Grup SRL
Str. Despot Voda no.21, sector 2, Bucharest,
postal code no. 020 652, Romania



Semnatura si stampila importatorului:_____

Fabricat în PRC pentru grupul **Wetra**.

CONDITII DE GARANTIE:

1. In cazul solicitarilor de reparatii in garantie, cumparatorul este obligat sa prezinte **certificatul de garantie** impreuna cu **chitanta / factura originala** de cumparare a aparatului.
2. Perioada de garantie acordata de fabricant pentru aparatele mentionate pe factura / chitanta de functionare este de **24 luni** si decurge dela data cumpararii.
3. Garantia nu se extinde asupra accesoriilor si consumabilelor produselor, precum nici asupra tuturor ansamblurilor casabile ci intra in componenta produselor achizitionate.Deasemeni garantia nu acopera lipsa unui accesoriu sau parti a produsului, lipsa constatata dupa achizitionarea acestuia.
4. Durata termenului de garantie se prelungeste cu timpul scurs de la data la care consumatorul a reclamat defectarea produsului si pina la data repunerii acestuia in stare de functionare.
5. Deteriorari de genul zgirieturilor sau rupturilor elementelor demontabile sau nedemontabile, care nu au fost aduse la cunostinta vinzatorului in momentul achizitionarii, nu intra in garantie.

PIERDEREA GARANTIEI :

Garantia se pierde la indeplinirea oricareia dintre conditiile de mai jos:

1. Neprezentarea la solicitarea reparatiei a chitantei / facturii originale de cumparare a produsului, insotita de prezentul certificate de garantie avind toate rubricile completate.
2. Nerespectarea de catre cumparator a conditiilor de transport , manipulare, instalare, utilizare si intretinere precizate in prospectele si instructiunile ce insotesc produsul la livrare si de care cumparatorul a luat cunostiinta.
3. Constatarea de catre specialistii firmei a faptului ca defectul reclamat se datoreaza vinei

- cumparatorului.
4. Incredintarea produsului spre a fi reparat altor persoane / firme neautorizate.
 5. Utilizarea produsului in alt regim decit cel casnic, pentru activitati profesionale ca: spalatorii auto, ateliere specializate, firme de prestari servicii catre populatie, etc.
 6. Modificarea/ desigilarea aparatului de catre persoane necalificate / neautorizate.
 7. Constatarea ca, din vina clientului, seria de pe produs este stearsa.

IMPORTANT !

Reparatiile necorespunzatoare efectuate asupra apartului pot afecta securitatea acestuia si pot produce defectiuni iremediabile. Pentru a evita aceste situatii, recomandam efectuarea oricaror reparatii / verificari in exclusivitate la centrele autorizate de catre IMPORTATOR.

Adrese SERVICE pentru perioada de garantie si post garantie :

Localitate	Denumire firma	Adresa	Tel / Fax
Bacau	SC GEFINA SRL	STR.VICTOR BABES NR16 ONESTI	Tel:0234-320749
Bacau	SC MENTOR ELECTRIC SRL	STR. 9 MAI NR. 21	Tel:0234-531938 Fax:0234-546728
Baia Mare	SC ONEDIN SRL	STR.FLORILOR nr. 3/78	Tel:0262-221016 Tel-Fax:0262-224850
Brasov	SC AUSTRIA GENERAL INVEST SRL	Bdul.SATURN 32	Tel/Fax:0268-311360, 326606 Mobil:0722516816
Bucuresti	SC AUSTRIA GENERAL INVEST SRL	Bdul.Dimitrie Pompei nr. 8, cladirea FEPEP – sector 2	Tel/Fax:021-2427636
Buzau	SC ELECTRONICA ELVO SRL	Bdul.Unirii bl.126 ap.1 parter	Tel:0238-712522
Carei	PF PASZTI MIHAI	Str.Mihai Viteazu nr. 13 bl.MV13 ap12	Tel:0261-861018
Cluj Napoca	TELEZIMEX SA	Str.Izlazului nr.18	Tel:0264-425250 Fax:0264-425106
Constanta	SC DIMOS IMPEX SRL	Str.Bucuresti 26A	Tel:0241-690277, 692417 Fax: 0241-548211
Craiova	SC STITECH SRL	Str.Craiovitia Noua bl.15 parter	Tel:0251-414854
Craiova	SC ELECTRONICA SERVICE AV SRL	Str.Bazlac nr. 8	Tel:0251-546562
Galati	SC AMARDI SRL	Str.Traian nr. 64 bl.G parter	Tel:0236-312200 Fax:0236-312648
Iasi	SC SAT SRL	Str.Stefan cel Mare 11-13	Tel:0232-264389 Fax:0232-214621
Onesti	SC GEFINA SRL	Str,Victor Babes nr. 16	Tel:0234-320749
Oradea	SC UMISERV 13 SRL	Str.Pitestiilor nr. 16	Tel:0259-420000
Pitesti	SC BRIDEL SRL	Str.Pictor Nicolae Grigorescu Complex 2 Cocosi	Tel:0248-218218 Fax:0248-215450
Pitesti	SC SERVICE PLUS SRL	Cartier Trivale bl.P1 sc.B parter	Tel:0248-271616
Ploiesti	SC DIADVOX SRL	Str.Jepilor nr. 2	Tel:0244-593251
Sibiu	SC HOBBY ELECTRONICE SRL	Str.9 MAI nr. 35	Tel:0269-241141
Suceava	SC CRISTOFAN SRL	Str.Mihai Viteazu 37	Tel:0744272683
Tg.Mures	SC EURANIS SERVICE SRL	Bdul.1848 nr. 23B	Tel:0265-262509
Tg.Mures	SC ALTISAN SERVICE TEAM SRL	Piata BOLYAI nr. 9 ap. 2	Tel:0265-266445
Timisoara	SC SERVICE SOLUTIONS SRL	Str.Mircea cel Batrin 24	Tel:0256214877

REPARATII EFECTUATE IN PERIOADA DE GARANTIE:

DATA INTRARII	DATA IESIRII	CONSTATARI	REMEDIERI	LUCRATOR	SEMNATURA CLIENT

CZ- Seznam částí		SK- Zoznam částí		H - Reszek jegyzéke		RO- Lista componentelor	
no.	Název	Název	Název	Elnevezés	Denumire		
1	Kryt	Kryt	Köpeny	Köpeny	Carcasă		
2	Kryt	Kryt	Köpeny	Köpeny	Carcasă		
3	Ložisko	Ložisko	Csapágy	Csapágy	Rulment		
4	Pojistný kroužek	Poistný krúžok	Biztosító karika	Biztosító karika	Inel de siguranță		
5	Oléjové těsnění	Oléjové tesnenie	Olaj tömítés	Olaj tömítés	Etanșare cu ulei		
6	Kolík	Kolík	Pálcika	Pálcika	Bețișor		
7	Tyč	Tyč	Léc	Léc	Bară		
8	Matice	Matica	Anyacsavar	Anyacsavar	Șurub-mamă		
9	Šroub	Skrutka	Csavar	Csavar	Șurub		
10	Tyč	Tyč	Léc	Léc	Bară		
11	Oléjové těsnění	Oléjové tesnenie	Olaj tömítés	Olaj tömítés	Etanșare cu ulei		
12	Vřeteno	Vřeteno	Orsó	Orsó	Arbore		
13	Podložka	Podložka	Alátét	Alátét	Șaibă		
14	Vídlice	Vídlica	Villa	Villa	Crăcană		
15	Šroub	Skrutka	Csavar	Csavar	Șurub		
16	Podložka	Podložka	Alátét	Alátét	Șaibă		
17	Rameno regulátoru	Rameno regulátora	Szár	Szár	Braț de manivelă		
18	Pouzdro	Púzdro	Tok	Tok	Carcasă		
19	Závaží	Závažie	Nehezék	Nehezék	Greutate		
20	Šroub	Skrutka	Csavar	Csavar	Șurub		
21	Hřídel	Hriadel	Henger	Henger	Arbore		
22	Pojistný kroužek	Poistný krúžok	Biztosító karika	Biztosító karika	Inel de siguranță		
23	Pístní čap	Piestny čap	Dugattyú	Dugattyú	Maneton		
24	Ložisko	Ložisko	Csapágy	Csapágy	Rulment		
25	Píst	Piest	Dugattyú	Dugattyú	Piston		
26	"O" kroužek	"O" krúžok	Szorító gyűrű	Szorító gyűrű	Inel „O”		
27	"O" kroužek	"O" krúžok	Szorító gyűrű	Szorító gyűrű	Inel „O”		
28	Oléjové těsnění	Oléjové tesnenie	Olaj tömítés	Olaj tömítés	Etanșare cu ulei		
29	Válec	Valec	Henger	Henger	Cilindru		
30	Oléjové těsnění	Oléjové tesnenie	Olaj tömítés	Olaj tömítés	Etanșare cu ulei		
31	Přední víčko	Predné veko	Első fedél	Első fedél	Capac frontal		
32	Šroub	Skrutka	Csavar	Csavar	Șurub		
33	Matice	Matica	Anyacsavar	Anyacsavar	Șurub-mamă		
34	Kryt	Kryt	Köpeny	Köpeny	Carcasă		
35	Šroub	Skrutka	Csavar	Csavar	Șurub		
36	Cífka zapalování	Cievka zapafovania	Gyújtási tekercs	Gyújtási tekercs	Bobinei de inducție		
37	Svorika připojení	Svorika pripojenia	Csatlakoztatókapocs	Csatlakoztatókapocs	Clema legăturii		
38	Pružná podložka	Pružná podložka	Rugalmas alátét	Rugalmas alátét	Șiaibă elastică		
39	Šroub	Skrutka	Csavar	Csavar	Șurub		
40	Ozubené kolo	Ozubené koleso	Fogaskerék	Fogaskerék	Roată dințată		
41	Matice	Matica	Anyacsavar	Anyacsavar	Șurub-mamă		
42	Kryt	Kryt	Köpeny	Köpeny	Carcasă		
43	Těsnění	Tesnenie	Tömítés	Tömítés	Etanșare		
44	Příruba	Príruba	Perem	Perem	Flanșă		
45	Šroub	Skrutka	Csavar	Csavar	Șurub		
46	Tyč	Tyč	Léc	Léc	Bară		
47	Těsnění	Tesnenie	Tömítés	Tömítés	Etanșare		
48	Karburátor	Karburátor	Karburátor	Karburátor	Carburător		
49	Těsnění	Tesnenie	Tömítés	Tömítés	Etanșare		
50	Těsnění	Tesnenie	Tömítés	Tömítés	Etanșare		
51	Deska	Doska	Lap	Lap	Placă		
52	Pružina	Pružina	Rugó	Rugó	Arc		
53	Šroub	Skrutka	Csavar	Csavar	Șurub		
54		Tyč					
55	Pružina	Pružina	Rugó	Rugó	Arc		
56	Pružina	Pružina	Rugó	Rugó	Arc		
57	Ovládací panel	Ovládací panel	Vezérlőpanel	Vezérlőpanel	Pupitru de comandă		
58	Kapacitní odpor	Kapacitný odpor	Kapacitanció (kondenzátor)	Kapacitanció (kondenzátor)	Condensator		
59	Šroub	Skrutka	Csavar	Csavar	Șurub		

CZ- Seznam částí		SK- Zoznam částí		H - Reszek jegyzéke		RO- Lista componentelor	
no.	Název	Názov		Elnevezés		Denumire	
60	Stator	Stator		Sztator		Stator	
61	Rotor	Rotor		Rotorja		Rotorul	
62	Šroub	Skrutka		Csavar		Șurub	
63	Kryt	Kryt		Köpeny		Carcasă	
64	Šroub	Skrutka		Csavar		Șurub	
65	Podložka	Podložka		Alátét		Șaibă	
66	Šroub	Skrutka		Csavar		Șurub	
67	Tlumič	Tlmič		Tompító		Amortizor	
68	Těsnění	Tesnenie		Tömítés		Etanșare	
69	Šroub	Skrutka		Csavar		Șurub	
70	Vedení	Vedenie		Vezeték		Cablu	
71	Zaplovací svíčka	Zaplovacia sviečka		Gyújtógyertya		Bujie	
72	Tlumič otřesů	Tlmič otrasov		Rengéstoprító		Amortizor de trepidație	
73	Nádrž	Nádrž		Tartály		Rezervor	
74	Palivový filtr	Palivový filter		Üzemanyagszűrő		Filteru decantor de carburant	
75	Palivový filtr	Palivový filter		Üzemanyagszűrő		Filteru decantor de carburant	
76	Zátka nádrže	Zátka nádrže		Tartálydugó		Bușonul dop a rezervorului	
77	Rukojeť	Rukoväť		Markolat		Mâner	
78	Šroub	Skrutka		Csavar		Șurub	
79	Podložka	Podložka		Alátét		Șaibă	
80	Vypínač	Vypínač		Kapcsoló		Întrerupător	
81	Těsnění	Tesnenie		Tömítés		Etanșare	
82	Šroub	Skrutka		Csavar		Șurub	
83	Podložka	Podložka		Alátét		Șaibă	
84	Matice	Matica		Anyacsavar		Șurub-mamă	

CZ- Montážní schéma, SR- Montážna schéma,

H - Szerelési ábra, RO- Desen de montare,

