

Asist®

JET PUMP WITH TANK



AE9CT120P

CZ – DOMÁCÍ VODÁRNA	- Návod k obsluze	4 - 9
SK – DOMÁCA VODÁREŇ	- Návod na obsluhu	10 - 15
H – HÁZI VÍZMŰ	- Kezelési utasítás	16 - 21
RO – POMPĂ DE APĂ CU TANC	- Instrucțiuni de utilizare	22 - 27

SYMBOLS



Read operating instructions before use
Před prvním použitím si přečtěte návod k obsluze
Pred prvim použitím si prečítajte návod na použitie
Beüzemelés előtt olvassa el a használati utasítást
Cititi cu atentie instructiunile inainte de a folosi produsul



Warning
Nebezpečí
Nebezpečie
Figyelmeztetés
Atentie



Wear ear protection
Používejte ochranu sluchu
Používajte ochranu sluchu
Használjon fülvédőt
Folositi protectie fonica



Wear eye protection
Používejte ochranu zraku
Používajte ochranu zraku
Használjon védőszemüveget
Folositi ochelari de protectie



Wear dust mask
Používejte ochrannou dýchací roušku
Používajte ochrannú dýchaciu rúžku
Használjon porvédő maszkot
Folositi masca impotriva prafului

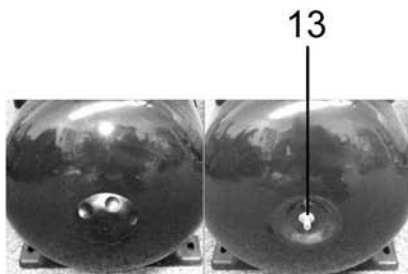
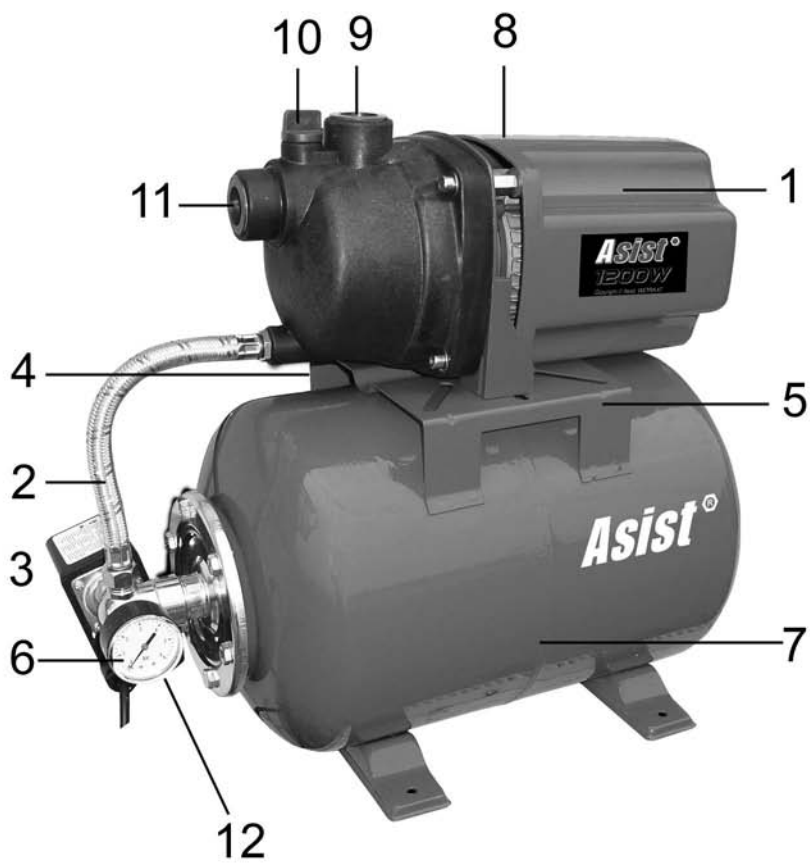

OBCENÉ BEZPEČNOSTNÍ POKYNY**Tyto bezpečnostní pokyny si pečlivě prostudujte, zapamatujte a uschovejte**

UPOZORNĚNÍ: Při používání elektrických strojů a elektrického nářadí je nutno respektovat a dodržovat následující bezpečnostní pokyny z důvodů ochrany před úrazem elektrickým proudem, zraněním osob a nebezpečím vzniku požáru. Výrazem „elektrické nářadí“ je ve všech níže uvedených pokynech myšleno jak elektrické nářadí napájené ze sítě (napájecím kabelem), tak nářadí napájené z baterii (bez napájecího kabelu). Uschovejte všechna varování a pokyny pro příští použití.

1. Pracovní prostředí

a) Udržujte pracovní prostor v čistém stavu a dobře osvětlen. Nepořádek a tmavá místa na pracovišti bývají příčinou úrazů. Uklíďte nářadí, které právě nepoužíváte.

b) Nepoužívejte elektrické nářadí v prostředí s nebezpečím vzniku požáru nebo výbuchu, to znamená v místech, kde se vyskytují hořlavé kapaliny, plyny nebo prach. V elektrickém nářadí vzniká na komutátoru iskření, které může být příčinou vznícení prachu nebo výparů.

c) Při používání el. nářadí zamezte přístupu nepovolovaných osob, zejména dětí, do pracovního prostoru! Budete-li vyrušováni, můžete ztratit kontrolu nad prováděnou činností. V žádném případě nenechávejte el. nářadí bez dohledu. Zabraňte zvířatům přístup k zařízení.

2. Elektrická bezpečnost

a) Vidlice napájecího kabelu elektrického nářadí musí odpovídat síťové zásuvce. Nikdy jakýmkoliv způsobem neupravujte vidlici. K nářadí, které má na vidlici napájecího kabelu ochranný kolík, nikdy nepoužívejte rozvodky ani jiné adaptéry. Nepoškozené vidlice a odpovídající zásuvky umožní nebezpečí úrazu elektrickým proudem. Poškozené nebo zamotané napájecí kabely zvyšují nebezpečí úrazu elektrickým proudem. Pokud je síťový kabel poškozen, je nutno jej nahradit novým síťovým kabelem, který je možné získat v autorizovaném servisním středisku nebo u dovozce.

b) Vyvarujte se dotyku těla s uzemněnými předměty, jako např. potrubí, tělesa ústředního topení, sporáky a chladničky. Nebezpečí úrazu elektrickým proudem je větší, je-li vaše tělo spojeno se zemí.

c) Nevystavujte elektrické nářadí dešti, vlhku nebo mokru. Elektrického nářadí se nikdy nedotýkejte mokřima rukama. Elektrické nářadí nikdy neumývejte pod tekoucí vodou ani jej neponožujte do vody.

d) Nepoužívejte napájecí kabel k jinému účelu, než pro jaký je určen. Nikdy nenoste a neteletejte elektrické nářadí za napájecí kabel. Nevytahujte vidlici ze zásuvky tahem za kabel. Zabraňte mechanickému poškození elektrických kabelů ostrými nebo horkými předměty.

e) El. nářadí bylo vyrobeno výlučně pro napájení střídavým el. proudem. Vždy zkontrolujte, že elektrické napětí odpovídá údajům uvedenému na typovém štítku nářadí.

f) Nikdy nepracujte s nářadím, které má poškozený el. kabel nebo vidlici, nebo spadlo na zem a je jakýmkoliv způsobem poškozené.

g) V případě použití prodlužovacího kabelu vždy zkontrolujte, že jeho technické parametry odpovídají údajům uvedeným na typovém štítku nářadí. Je-li elektrické nářadí používáno venku, použijte prodlužovací kabel vhodný pro venkovní použití. Při použití prodlužovacích bund je nutné je rozvinout, aby nedocházelo k přehřátí kabelu.

h) Je-li elektrické nářadí používáno ve vlhkých prostorech nebo venku, je povoleno jej používat pouze, pokud je zapojeno do el. obvodu s proudovým chráničem ≤ 30 mA. Použití el. obvodu s chráničem /RCD/ snižuje riziko úrazu elektrickým proudem.

i) Ruční el. nářadí držte výhradně za izolované plochy určené k uchopení, protože při provozu může dojít ke kontaktu řezacího či vrtačického příslušenství se skrytým vodičem nebo s napájecí šňůrou nářadí.

3. Bezpečnost osob

a) Při používání elektrického nářadí buďte pozorní a ostražití, věnujte maximální pozornost činnosti, kterou právě provádíte. Soustřeďte se na práci. Nepracujte s elektrickým nářadím pokud jste unaveni, nebo jste-li pod vlivem drog, alkoholu nebo léků. I chvilková nepozornost při používání elektrického nářadí může vést k vážnému poranění osob. Při práci s el. nářadím nejezte, nepijte a nekuřte.

b) Používejte ochranné pomůcky. Vždy používejte ochranu zraku. Používejte ochranné prostředky odpovídající druhu práce, kterou provádíte. Ochranné pomůcky jako např. respirátor, bezpečnostní obuv s protiskluzovou úpravou, pokrývka hlavy nebo ochranná sluchová souzvučná v souladu s podmínkami práce snižují riziko poranění osob.

c) Vyvarujte se neúmyslného zapnutí nářadí. Nepřenášejte nářadí, které je připojeno k elektrickému síti, s prstem na spínači nebo na spoušti. Před připojením k elektrickému napájení se ujistěte, že spínač nebo spoušť jsou v poloze „vypnuto“. Přenášení nářadí s prstem na spínači nebo zapovínaní vidlice nářadí do zásuvky se zapnutým spínačem může být příčinou vážných úrazů.

d) Před zapnutím nářadí odstraňte všechny seřizovací klíče a nástroje. Seřizovací klíč nebo nástroj, který zůstane připevněn k otáčející se části elektrického nářadí může být příčinou poranění osob.

e) Vždy udržujte stabilní postoj a rovnováhu. Pracujte jen tam, kam bezpečně dosáhnete. Nikdy nepřeceňujte vlastní sílu. Nepoužívejte elektrické nářadí, jste-li unaveni.

f) Oblékejte se vhodným způsobem. Používejte pracovní oděv. Nenoste volné oděvy ani šperky. Dbejte na to, aby se vaše vlasy, oděv, rukavice nebo jiná část vašeho těla nedostala do přílišné blízkosti rotujících nebo rozptýlených částí el.nářadí.

g) Připojte zařízení k odsávání prachu. Jestliže má nářadí možnost připojení zařízení pro zachycování nebo odsávání prachu, zajistěte, aby došlo

k jeho řádnému připojení a používání. Použití těchto zařízení může ezbit nebezpečí vzníkající pracem.

h) Pevně upevněte obrobek. Použijte truhlářskou svěrku nebo svěrkať pro upevnění dílu, který budete obrábět.

i) Nepoužívejte elektrické nářadí pokud jste pod vlivem alkoholu, drog, léků nebo jiných omamných či návykových látek.

j) Toto zařízení není určené pro použití osobami (včetně dětí) se sníženými fyzickými, smyslovými nebo mentálními schopnostmi nebo s nedostatky zraku, sluchu a znalostí, pokud nejsou pod dozorem nebo nedostali pokynů s ohledem na použití zařízení od osoby zodpovědné za jejich bezpečnost.

Děti musí být pod dozorem, aby jste se ujistili, že si nehrají se zařízením.

4. Používání elektrického nářadí a jeho údržba

a) El. nářadí vždy odpojte z el. sítě v případě jakéhokoliv problému při práci, před každým čišćením nebo údržbou, při každém přeusnu a po ukončení práce! Nikdy nepracujte s el. nářadím, pokud je jakýmkoliv způsobem poškozené.

b) Pokud začne nářadí vydávat abnormální zvuk nebo zápach, okamžitě ukezte práci.

c) Elektrické nářadí nepřetěžujte. Elektrické nářadí bude pracovat lépe a bezpečněji, pokud je budete provozovat v otáčkách, pro které bylo navrženo. Používejte správné nářadí, které je určeno pro danou činnost. Správné nářadí bude lépe a bezpečněji vykonávat práci, pro kterou bylo konstruováno.

d) Nepoužívejte elektrické nářadí, které nelze bezpečně zapnout a vypnout ovládacím spínačem. Používání takového nářadí je nebezpečné. Vadné spínače musí být opraveny certifikovaným servisem.

e) Odpojte nářadí od zdroje elektrické energie předtím, než začnete provádět jeho seřizování, výměnu příslušenství nebo údržbu. Toto opatření zamezí nebezpečí náhodného spuštění.

f) Nepoužívané elektrické nářadí uklíďte a uschovejte tak, aby bylo mimo dosah dětí a nepovolovaných osob. Elektrické nářadí v rukou nezkušených uživatelů může být nebezpečné. Elektrické nářadí skladujte na suchém a bezpečném místě.

g) Udržujte elektrické nářadí v dobrém stavu. Pravidelně kontrolujte seřizování pohyblivých se částí a jejich pohyblivost. Kontrolujte zda nedošlo k poškození ochranných krytů nebo jiných částí, které mohou ohrozit bezpečnou funkci elektrického nářadí. Je-li nářadí poškozeno, před dalším použitím zajistěte jeho řádnou opravu. Mnoho úrazů je způsobeno špatně udržovaným elektrickým nářadím.

h) Řezací nástroje udržujte ostré a čisté. Správné udržování a naostření nástroje usnadní práci, omezí nebezpečí zranění a práce s nimi se snáze kontroluje. Použití jiných příslušenství než těch, která jsou uvedena v návodu k obsluze mohou způsobit poškození nářadí a být příčinou zranění.

i) Elektrické nářadí, příslušenství, pracovní nástroje atd. používejte v souladu s tímto pokynem a takovým způsobem, který je předepsán pro konkrétní elektrické nářadí a to s ohledem na dané podmínky práce a druh prováděné práce. Používání nářadí k jiným účelům, než pro jaké je určeno, může vést k nebezpečným situacím.

5. Používání akumulátorového nářadí

a) Před vložením akumulátoru se přesvědčte, že je vypnác v poloze „0-vypnuto“. Vložení akumulátoru do zapnutého nářadí může být příčinou nebezpečných situací.

b) K nabíjení akumulátorů používejte pouze nabíječky předepsané výrobcem. Použití nabíječky pro jiný typ akumulátoru může mít za následek jeho poškození a vznik požáru.

c) Používejte pouze akumulátory určené pro dané nářadí. Použití jiných akumulátorů může být příčinou zranění nebo vzniku požáru.

d) Pokud není akumulátor používán, uchovávejte ho odděleně od kovových předmětů jako jsou svorky, klíče, šrouby a jiné drobné kovové předměty, které by mohly způsobit spojení jednoho kontaktu akumulátoru s druhým. Zkratování akumulátoru může zapříčinit zranění, popáleniny nebo vznik požáru.

e) S akumulátory zacházejte šetrně. Při nešetrném zacházení může z akumulátoru uniknout chemická látka. Vyvarujte se kontaktu s touto látkou a pokud i přesto dojde ke kontaktu, vymyjte postižené místo proudem tekoucí vody. Pokud se chemická látka dostane do očí, vyhledejte ihned lékařskou pomoc. Chemická látka z akumulátoru může způsobit vážná poranění.

6. Servis

a) Nevyměňujte části nářadí, neprovádějte sami opravy, ani jiným způsobem nezasahujte do konstrukce nářadí. Opravy nářadí světe kvalifikovaným osobám.

b) Každá oprava nebo úprava výrobku bude oprávnění naší společnosti je nenáplněná (může způsobit úraz, nebo škodu uživateli).

c) Elektrické nářadí vždy nechte opravit v certifikovaném servisním středisku. Používejte pouze originální nebo doporučené náhradní díly. Zajistěte tak bezpečnost Vaší i Vašeho nářadí.

DOPLŇUJÍCÍ BEZPEČNOSTNÍ POKYNY

Před použitím zařízení si prosím přečtěte tyto bezpečnostní pokyny a pečlivě je uschovejte.

! - Tento symbol označuje nebezpečí zranění, nebo poškození zařízení .

! V případě nedodržení pokynů uvedených v této příručce, hrozí riziko úrazu.

! Domácí vodárna odpovídá platným technickým předpisům a normám.

! Toto zařízení má ochranu proti stříkající vodě, ale přesto by mělo být umístěno pouze v suchém prostředí.

! Je zakázáno používat toto zařízení pro práci s hořlavými nebo škodlivými kapalinami.

! Je nutné se vyhnout delšímu nasávání bez vody.

! Dlouhodobá nepřetržitá činnost tohoto zařízení není povolena.

! Zbytkové mazivo nebo jiné proniknuté nečistoty mohou ovlivnit chod zařízení. Zařízení nesmí být dlouhodobě vystaveno nečistotám, písku, kamenům, lepkavým materiálům atd., které do něj zanesou čerpanou kapalinu.

! Vzhledem k tomu, že čerpaná kapalina může obsahovat chemické korozivní látky, je důležité věnovat pozornost tomu, aby se zabránilo jejich vniknutí do těla zařízení.

! Upozornění: Zařízení není povoleno používat na přenos pitné vody.

! Aby jste zabránili pádu zařízení, musí být umístěno stabilně.

! Zařízení nikdy nevystavujte účinkům mrazu, chodu naprázdno nebo blokování nečistotami.

! Upozornění: Pokud zařízení pracuje, výpusť vody (vodovodní kohoutek nebo kropicí výstup) musí být otevřený kvůli vypouštění vzduchu z potrubí. Pokud je vodní výpusť zavřená, přístroj se může poškodit tím, že se přehřeje, pokud bude pracovat déle než 5 minut.

! Zařízení by nemělo pracovat naprázdno déle než 10 sekund.

! Teplota nasávané vody nesmí přesáhnout 35°C !

! Zařízení není vhodné pro dlouhodobé zatížení/ činnost, např. v průmyslových nebo hornických závodech nebo ve vodním recyklačním systému.

OCHRANA PŘED ELEKTRICKÝM PROUDEM

! Pokud zařízení používáte u bazénu, u zahradního jezírka nebo podobných vodních nádrží, je potřebné nainstalovat přídatný vypínač, z důvodu ochrany před zásahem elektrickým proudem. Tento vypínač udržujte v provozním stavu z důvodu zajištění bezpečnosti a spolehlivosti přístroje.

! Elektrikář zodpovědný za montáž musí zkontrolovat, že elektrické připojení a uzemňovací svorka jsou v souladu s elektrotechnickými předpisy.

! Toto zařízení je povoleno používat pouze pokud je zapojeno do el.obvodu s proudovým chráničem 30 mA.

! Zařízení má napájecí kabel s vidlicí s ochranným kólíkem. Elektrická zásuvka musí být uzemněná. Závody způsobené zkratem na přívodu nejsou kryté zárukou !

TYTO BEZPEČNOSTNÍ POKYNY USCHOVEJTE !!!

POPIS

Elektrická vodní čerpadla a vodárny série Asist jsou vhodná pro domácí a zahradní použití ve formě pevné instalace. Váš přístroj je určen pro práci s čistou vodou. Rozsah využití zahrnuje zavlažování na zahrádce, dodávku vody do jedné domácnosti, postřikování na zahrádě nebo na zemědělské půdě.

Činnost vodárny je založena na principu automatického udržování tlaku v systému. Vodárna se vyznačuje mimořádně tichým provozem a je určena pro automatickou dodávku čisté vody pro jedno nebo dvě odběrová místa.

1. Motor
2. Tlaková hadice
3. Tlakový spínač
4. Kabel a vidlice
5. Držák
6. Tlakoměr
7. Nádrž
8. Vypínač
9. Výtlační hrdlo (výstup vody)
10. Plnicí ventil
11. Sací hrdlo (přívod vody)
12. Vypouštěcí ventil
13. Vzduchový ventil

PIKTOGRAMY

Piktogramy uvedené na obalu výrobku :

- a) Hodnoty napájení
- b) Příkon
- c) Stupeň ochrany IP
- d) Maximální výtlačná výška
- e) Maximální průtok
- f) Maximální sací výška
- g) Objem vodní nádrže
- h) Max. teplota kapaliny

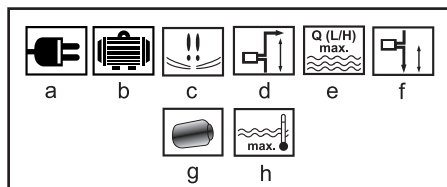

POUŽITÍ A PROVOZ

Vodárna ASIST je určena pouze pro domácí nebo hobby použití.

Výrobce a dovozce nedoporučují používat toto zařízení v extrémních podmínkách a při vysokém zatížení.

Jakékoliv další doplňující požadavky musí být předmětem dohody mezi výrobcem a odběratelem.

Předběžné kontroly a umístění

Vodárna musí být nainstalována na takovém místě, aby bylo vyloučeno riziko jejího zaplavení. Vodárnu umístěte v dobře větraném a před povětrnostními vlivy chráněném místě. Vodárnu je možné připojit prakticky ke všem rozvodům vody s rozvodným potrubím o dostatečném průměru.

! Po dobu montáže musí být zařízení vždy odpojeno od zdroje elektrické energie.

! Před použitím zařízení z důvodu bezpečnosti zkontrolujte a ujistěte se, že napájecí kabel a zástrčka nejsou poškozeny. Je zakázáno používat vodárnu pokud je jakýmkoliv způsobem poškozena.

! Po dobu provozu je nutné udržovat zařízení v suchém a dobře větraném prostředí s teplotou nižší než 35°C.

! Písek a kameny v nasávané vodě mohou přístroj rychle opotřebit a snížit jeho výkon. Aby jste se vyhnuli nasávání písku, kamenů nebo jiných nečistot, je třeba před přístroj nainstalovat filtr (filtr není součástí dodávky).

Připojení potrubí (B)

- Před spuštěním zařízení je nutné nainstalovat na vodárnu přívodní a výstupní potrubí. Přívodní potrubí slouží k přívodu vody z vodního zdroje (studna, nádrž) do přístroje. Výstupní potrubí zajišťuje přenos vody z přístroje na místo spotřeby (např. vodovodní kohoutek atd.). Z důvodu minimalizace ztrát z tření doporučujeme použít vypouštěcí potrubí s minimálním průměrem ¼".

Nasávání čerpadla vodárny

Našroubujte nasávací hadici (např. plastová hadice se spirálovým vyztužením) buď přímo nebo za pomoci redukce se závitem, který se našroubuje na nasávání čerpadla (1" IG).

Použitá nasávací hadice musí být vybavená sacím košem, jehož součástí je i zpětná klapka.

Nasávací hadice stoupá od místa nasávání vody až po čerpadlo. Vzduch v sacím potrubí brání nasávání vody, což způsobí poškození nebo zničení čerpadla.

Nasávání a tlakové trasy musí být připojeny takovým způsobem, aby nevyvolaly mechanické namáhání čerpadla.

Nasávací potrubí musí být do vody ponořeno tak hluboko, aby v čerpadle nemohla vzniknout situace, že by čerpadlo běželo na prázdnou.

Věnujte zvýšenou pozornost dobrému připojení mezi přívodním potrubím a vodárnou. Nepevné připojení zmenší skutečný výkon zařízení nebo zařízení nebude pracovat. V případě, že sací potrubí má délku menší než 5 metrů, je doporučováno použít potrubí o průměru 1". Pokud má přívodní potrubí délku větší než 5 metrů je doporučováno potrubí o průměru 1¼".

Pokud je zařízení používáno na dodávání vody do domácnosti nebo na automatické dodávání vody, musí

být na přívodní potrubí bezodkladně nainstalován zpětný ventil (zpětný ventil není součástí dodávky). V opačném případě se po zapnutí automatického vypínače zařízení tlak v systému zmenší, což může znamenat časté nebo nekontrolované vypínání/zapínání. Pokud se zařízení opět spustí, může rychle nasávat. Zároveň se vyhněte prudkému poklesu tlaku a případnému prasknutí hadice.

Taktéž je možné nainstalovat doplňkový základní ventil na přední část přívodního potrubí (doplňkový základní ventil není součástí dodávky). Vertikální délka přívodního potrubí mezi vodárnou a povrchem vodní nádrže by neměla být větší než 8 metrů a horizontální délka by taktéž neměla být příliš velká.

Připojení tlakové /vypouštěcí/ hadice

Tlaková - vypouštěcí hadice musí být připojena na přípojně místo čerpadla pro tlakovou trasu (1" IG) buď přímo nebo za pomoci adaptéru se závitem.

Zkontrolujte, zda je vypouštěcí hadice dostatečně dlouhá.

Zkontrolujte, zda umístění vypouštěcí hadice umožňuje odvod bez jakéhokoliv rizika. Všechna uzavírací zařízení (rozstřikovací trysky, ventily atd.) musí být při náběhu plně otevřeny, aby mohl z nasávací trasy uniknout všechen vzduch.

Před prvním použitím odšroubujte závit, který se nachází na vrchu čerpadla, a naplňte čerpadlo vodárnou vodou. (10)(C)

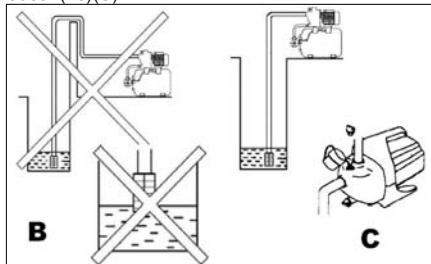

Natlakování nádrže vzduchem

Před prvním spuštěním vodárny musí být v nádrži tlak vzduchu 1,5 baru. V případě, že tomu tak není, je potřeba dofoukat vzduch do nádrže přes vzduchový ventil, který se nachází ze zadní strany nádrže. Odšroubujte kryt vzduchového ventilu a za pomoci pumpy, nebo kompresoru doplňte tlak v nádrži na 1,5 baru.

Náběh čerpadla vodárny

Čerpadlo umístěte na rovném a pevném základě.

Připojte nasávací hadici připravenou pro použití.

Připojte elektrické napájení.

Zavodněte čerpadlo ze strany tlakové trasy.

Všechna uzavírací zařízení (rozstřikovací trysky, ventily atd.) musí být při náběhu naplo otevřená, aby mohl z nasávací trasy uniknout všechen vzduch.

Zkontrolujte, zda se čerpadlo správně otáčí. Všimněte si zadní části čerpadla: ventilátor se musí točit ve směru uvedeném na krytu ventilátoru.

V závislosti na nasávací výšce a množství vzduchu

na straně odsávání může náběh čerpadla trvat od 30 sekund až po 1 minutu. Jakmile náběh trvá delší dobu než uvedená doba je potřeba čerpadlo opětovně zaplnit vodou.

Za pomoci manometru zkontrolujte, zda tlak v nádrži stoupá.

Jakmile je dosaženo provozního tlaku, čerpadlo se automaticky zastaví.

Jakmile se tlak v nádrži zmenší, čerpadlo se znovu uvede do činnosti. Zastaví se pouze tehdy, jakmile se opět dosáhne provozního tlaku v nádrži

Pravidelně kontrolujte hladinu vody. Pokud je hladina vody pod nasávacím filtrem, zastavte čerpadlo, aby neběželo naprázdno. .

Pravidelně kontrolujte správné fungování čerpadla (motor se má točit, voda se má vypouštět bez závad,...). Pokud se vyskytne problém, okamžitě zastavte čerpadlo a odpojte ho.

Pokud bylo čerpadlo po použití demontováno, musí být vždy při jeho opětovném připojení a použití opět zaplněno vodou.

Zapnutí a vypnutí

Vodárnu zapnete přepnutím vypínače (8) do polohy „I“

Přepnutím vypínače (8) do polohy „0“ vodárnu vypnete.

Díky sacímu koši se zpětnou klapkou se čerpadlo nevyprázdní a do vodního oběhu se nedostane žádný vzduch. Pokud zůstane zařízení v chodu, budete moci znovu jednoduše čerpat zapnutím čerpadla za pomoci vypínače.

Schéma fungování vodárny

D. Uvedte vodárnu do chodu.

Výstupní ventil je uzavřen. Čerpadlo vodárny se zapne a načerpaná voda se nashromažďuje v nádrži, až dokud se nedosáhne provozního tlaku.

E. Nádrž pod tlakem : připravená na použití.

Když nádrž dosáhne provozního tlaku, čerpadlo se zastaví. Výstupní ventil je uzavřen.

F. Použití vody.

Když je uzávěr nebo kohout otevřen, voda z nádrže se začne vypouštět, až dokud se nedosáhne zapínacího tlaku.

G. Opětovné spuštění čerpadla.

Vypouštěním vody se čerpadlo vodárny zapne (pokles tlaku na zapínací tlak). Po zavření výstupního ventilu se voda nasává až po dosažení provozního tlaku v nádrži.

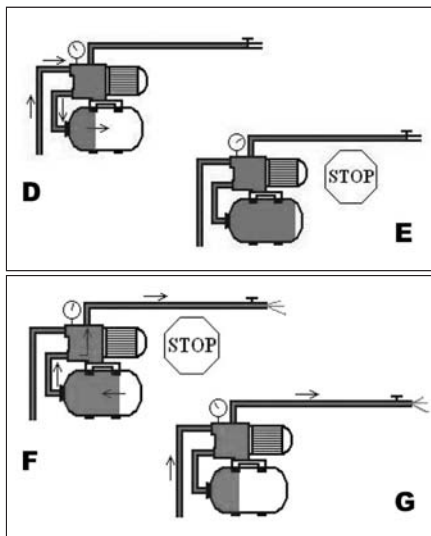

Skladování čerpadla

V případě nebezpečí mrazu nebo pokud čerpadlo delší dobu nepoužíváte, pořádně ho vyprázdňte a vysušte.

Odpojte čerpadlo od el. sítě.

Pokud je nádrž pod tlakem, uvolněte vodu otevřením kohoutu nebo uzávěru, který se nachází na vypouštěcím potrubí.

Odstraňte vypouštěcí potrubí .

Odšroubujte nasávací rouru (pozor, tato je plná vody). Celou ji vypustěte.

Odšroubujte zpětnou klapku a propláchněte čistou vodou.

Propláchněte nasávací rouru čistou vodou.

Zkontrolujte, zda není v potrubí stojatá voda.

Uschovejte čerpadlo, potrubí a zpětnou klapku před mrazem. Umístěte čerpadlo na místě, kde nedochází k otřesům.

ČIŠTĚNÍ A ÚDRŽBA

Vodárna je v zásadě v bezúdržbovém provedení. Aby jste zabezpečili její dlouhou životnost, doporučujeme Vám pravidelnou kontrolu a péči.

Upozornění!

Před každou údržbou vodárny vytáhněte elektrickou zástrčku ze zásuvky.

Pokud nebudete vodárnu delší dobu používat nebo ji po dobu zimních měsíců demontujete, propláchněte ji vodou, úplně vyprázdňte odšroubováním obou odvzdušňovacích zátek a nechte vysušit.

Po dlouhodobé přestávce se krátkodobým zapnutím přesvědčte, zda se rotor čerpadla otáčí správným směrem .

Pokud dojde k ucpaní čerpadla vodárny, připojte tlakovou hadici k vodní trase a demontujte nasávací hadici. Otevřete výtlačné potrubí. Vícekrát zapněte čerpadlo na dobu cca. 2 sekund. Tímto způsobem je možné

odstranit většinu blokujících materiálů.

! V zimě je nutné vyhnout se zamrznutí zařízení nebo jeho umístění v prostorách, kde mrzne.

Pokud vodáru používáte na dodávku vody do domácnosti, je potřeba, aby jste pravidelně kontrolovali tlak domácího ohřívače vody (jednou za 2 – 3 roky). Jestli že tak neučiníte, systém dodávky vody do domácnosti může začít pracovat neobvykle. Zkontrolujte tlak ohřívače. Je zobrazen na měřiči na tlakovém potrubí. Tlak musí být 1,5 bar.

- Pokud je možné skladujte zařízení na místě se stálou teplotou (5 - 35°C) a vlhkostí.

AE9CT120P TECHNICKÉ ÚDAJE

Vstupní napětí	230 V
Vstupní kmitočet	50 Hz
Příkon	1200 W
Max. čerpací kapacita	3800 l/h
Max. výška výtaku	48 m
Max. teplota kapaliny	35 °C
Max. velikost částic	35 mm
Max. hloubka sání	7 m
Objem vodní nádrže	24 l
Tlak vzduchu v nádrží	1,5 bar
Hmotnost	12,50 kg
Třída ochrany	I.
Stupeň ochrany IP	IPX4

Změny vyhrazeny.

OCHRANA ŽIVOTNÍHO PROSTŘEDÍ ZPRACOVÁNÍ ODPADŮ



Elektronářadí, příslušenství a obaly by měly být dodány k opětovnému zhodnocení nepoškozujícím životní prostředí.

Nevyhadzujte elektronářadí do domovního odpadu!

Podle evropské směrnice WEEE (2002/96/ES) o starých elektrických a elektronických zařízeních a její aproximace v národních zákonech musí být neupotřebitelné elektronářadí odevzdáno v místě koupě podobného nářadí, nebo v dostupných sběrných střediscích určených ke sběru a likvidaci elektronářadí. Takto odevzdané elektronářadí bude shromážděno, rozebráno a dodáno k opětovnému zhodnocení nepoškozujícím životní prostředí.

Výrobek splňuje požadavky dle směrnice RoHS (2002/95/EC).

ZÁRUKA

V přiloženém materiálu najdete specifikaci záručních podmínek.

Datum výroby

Datum výroby je zakomponováno do výrobního čísla uvedeného na štítku výrobku. Výrobní číslo má formát AAAA-CCCC-DD-HHHHH - kde CCCC je rok výroby a DD je měsíc výroby.

Možné závady

Při provozu mohou nastat následující problémy:

Porucha	Možné důvody		Řešení problému
Čerpadlo běží, ale nečerpá vodu.	<ol style="list-style-type: none">Po uvedení do chodu není tělo vodárny ještě plné vody.Nedostatečná těsnost přívodového potrubí.Zpětná klapka je zablokovaná.Sací koš není ponořenVzduch z vypouštěcího potrubí není vypouštěn, protože je vodní výstup uzavřený.Převýšení nasávání (> 8 m).		<ol style="list-style-type: none">Přístroj naplňte vodou.Zkontrolujte doporučené, použité části a součástky zařízení, jako např. spoj přívodového potrubí, spoj vypouštěcího potrubí, spojovací prstenec, přívodové potrubí atd., taktéž těsnící pás šroubového závitů vyrobený z tenkého nebo konopného provazu.Vyčistěte filtr a základní ventil přívodového potrubí.Když začne zařízení nasávat, otevřete vodní výstup (např. kohoutek, postřikové trysky atd.).Snižte výšku nasávání.Zkontrolujte úroveň vody ve studni nebo ve vodní nádrži.
Elektromotor hučí, ale nepracuje.	<ol style="list-style-type: none">Je bez přívodu elektrické energie.Víko ventilátoru brání otáčení.Zablokované čerpadlo, nebo poškozený motor		<ol style="list-style-type: none">Zkontrolujte přívod elektrické energie.Vytáhněte vidlici, šroubovákem odstraňte poklop ventilátoru a potom ho opětovně připevněte. Jemně pootočte lopatku a zkontrolujte, zda se pohybuje bez zábran.Pokud je zablokovaný, pošlete přístroj do autorizovaného servisu.
Vytéká nedostatečné množství vody.	<ol style="list-style-type: none">Sací výška (> 8 m).Sací koš je zablokovaný.Nečistoty snížily účinný výkon zařízení.		<ol style="list-style-type: none">Zkontrolujte výšku nasávání.Vyčistěte filtr.Ponořte sací koš do hluboké vody.
Vypínač citlivý na teplo nevypíná přístroj.	<ol style="list-style-type: none">Čerpadlo je přetíženo, protože se v něm nacházejí nečistoty		<ol style="list-style-type: none">Čerpadlo pročistěte.Přístroj pošlete do autorizovaného servisu na kontrolu.
Časté vypínání a zapínání vypínače zařízení.	<ol style="list-style-type: none">V nádrži se nenachází stlačený vzduch.		<ol style="list-style-type: none">Použijte vhodný ventil a pomocí stlačeného vzduchu naplňte nádrž vzduchem na tlak 1,5 bar .

ES PROHLÁŠENÍ O SHODĚ

My, dovozce do EU
WETRA-XT, ČR s.r.o.

Náchodská 1623
193 00 Praha 9, Czech Republic
IČO: 25632833

prohlašujeme, že výrobek

Typ:

AE9CT120P

Název:

DOMÁCÍ VODÁRNA

Technické parametry

Hodnoty napájení

230V~50Hz

Příkon

1200W

Max. čerpací kapacita

3800 l/h

splňuje všechna příslušná ustanovení následujících předpisů Evropských společenství:

EC Machinery Directive (MD)

2006/42/EC (98/37/EC)

EC Low Voltage Directive (LVD)

2006/95/EC

EC Electromagnetic Compatibility Directive (EMC)

2004/108/EC

Noise directive (ND)

2005/88/EC (2000/14/EC)

Testování výrobku a ES přezkoušení typu provedla autorizovaná firma:

TÜV Rheinland LGA Product GmbH, Tillystrasse 2, 90431, Nürnberg, Germany

Vlastnosti a technické specifikace výrobku odpovídají následujícím normám EU :

EN 55014-1

EN 55014-2

EN 61000-3-2

EN 61000-3-3

EN 60335-1

EN 60335-2-41

EN 62233

Osvědčení a výsledky testování jsou zaznamenány v následujících certifikátech a test-repotech:

Certifikát č.:

AE50182778 0002

Test Report č.

14704920 005

Osoba pověřená kompletací technické dokumentace:

Alexandr Herda, general manager

WETRA-XT, ČR s.r.o.

Náchodská 1623

193 00 Praha 9, Czech Republic

Datum: 2011-01-02



Alexandr Herda, general manager



Praha, 2011-01-02

VŠEOBECNÉ BEZPEČNOSTNÉ POKYNY

Tieto bezpečnostné pokyny si starostlivo preštudujte, zapamätajte a uschovajte.

Upozornenie! Pri používaní elektrických strojov a elektrického náradia je nutné rešpektovať a dodržiavať nasledujúce bezpečnostné pokyny z dôvodu ochrany pred úrazom elektrickým prúdom, zranením ošib a nebezpečím vzniku požiaru. Výrazom „elektrické náradie“ je vo všetkých názvoch uvedených pokynoch myslene náradie napájané z elektrickej siete (napájacím káblom) ale i náradie napájané z akumulátora. (bez napájacieho kábla).

Odložte všetky varovania a pokyny pre budúce použitie.

1. Pracovné prostredie

a) Udržujte pracovný priestor v čistom stave a dobre osvetlený. Neporiadok a tmavé miesta na pracovisku bývajú príčinou úrazov. Odložte náradie, ktoré práve nepoužívate.

b) Nepoužívajte elektrické náradie v prostredí s nebezpečenstvom vzniku požiaru alebo výbuchu, to znamená v miestach, kde sa vyskytujú horľavé kvapaliny, plyny alebo prach. V elektrickom náradí vznikajú iskry, ktoré môžu byť príčinou vznietenia prachu alebo výparov. Zabráňte zvieratám prístup k náradu.

c) Pri používaní el. náradia zabráňte prístupu nepovolanych osôb do pracovného priestoru, najmä detí. Ak budete vyrušovať, môžete stratiť kontrolu nad pracovnou činnosťou. V žiadnom prípade nenechajte el. náradie bez dohľadu.

2. Elektrická bezpečnosť

a) Vidlica napájacieho kábla elektrického náradia musí zodpovedať sieťovej zásuvke. Nikdy akýmkoľvek spôsobom neupravujte el. privodný kábel. Náradie, ktoré má na vidlici privodnej šnúry ochranný kolík, nikdy neprípadne rozvíjajkami alebo inými adaptérmi. Nepoškodené vidlice a zodpovedajúce zásuvky znižujú nebezpečenstvo úrazu elektrickým prúdom. Poškodené alebo zamotané privodné káble zvyšujú nebezpečenstvo úrazu elektrickým prúdom. Ak sa sieťová šnúra poškodí, musí sa nahradiť osobitú sieťovú šnúru, ktorú možno dostať u výrobcu alebo jeho obchodného zástupcu.

b) Využívajte sa dotyku tela s uzemnenými plochami, ako napr. potrubné systémy, telesá ústredného kúrenia, šporáky a chladničky. Nebezpečenstvo úrazu elektrickým prúdom je väčšie, ak je Vaše telo spojené so zemou.

c) Nevystavujte elektrické náradie dažďu, vlhku alebo vode. Elektrické náradie sa nikdy nedotýkajte mokrymi rukami. Elektrické náradie nikdy neumývajte pod tečúcou vodou ani ho neponárajte do vody.

d) Nepoužívajte napájací kábel k inému účelu, než pre aký je určený. Nikdy nenoste a nefahajte elektrické náradie za napájací kábel. Nevytahujte vidlicu zo zásuvky ťahom za kábel. Zabráňte mechanickému poškodeniu elektrických káblov ostrým alebo horúcim predmetom

e) El. náradie bolo vyrobené výlučne pre napájanie striedavým el. prúdom. Vždy skontrolujte, či el. napätie zodpovedá údajom uvedenému na typovom štítku.

f) Nikdy nepoužívajte s náradím, ktoré má poškodený el. kábel príp. vidlicu, alebo spadlo na zem a je akýmkoľvek spôsobom poškodené.

g) V prípade použitia predlžovacieho kábla vždy skontrolujte či jeho technické parametre odpovedajú údajom uvedením na typovom štítku náradia. Ak je elektrické náradie používané vonku, používajte predlžovacie kábel vhodný pre vonkajšie použitie. Pri použití predlžovacieho bubnov je potrebné ich rozvinúť, aby nedochádzalo k ich prehriatiu.

h) Ak je elektrické náradie používané vo vlhkých priestoroch alebo vonku je povolené používať ho iba ak je zapojené do el. obvodu s prírodným chráničom ≤ 30 mA. Použitie el. obvodu s chráničom /RCD/ znižuje riziko úrazu elektrickým prúdom.

i) Držte el. ručné náradie výlučne za izolované plochy určené na uchopenie, pretože pri prevádzke môže dôjsť ku kontaktu rezacieho či vrhacieho príslušenstva so skrytým vodičom alebo vlastnou šnúrou.

3. Bezpečnosť osôb

a) Pri používaní elektrického náradia buďte pozorní a ostražití, venujte maximálnu pozornosť činnosti, ktorú práve prevádzkate. Sústreďte sa na prácu. Neprepracujte s elektrickým náradím ak ste unavení, alebo ste pod vplyvom drog, alkoholu alebo liekov. Aj chvíľková nepozornosť pri používaní elektrického náradia môže viesť k vážnemu poraneniu osôb. Pri práci s el. náradím nejdzte, nepite a nefajčite.

b) Používajte ochranné pomôcky. Vždy používajte ochranu očí. Používajte ochranné prostriedky odovzdávajúce druhu práce, ktorú prevádzkate. Ochranné pomôcky ako napr. respirátor, bezpečnostná obuv s protišmykovou úpravou, pokrývka hlavy alebo ochrana sluchu, používané v súlade s podmienkami práce, znižujú riziko poranenia osôb.

c) Využívajte sa neúmyselnému zapnutiu el. náradia. Prenášajte el. náradie, ktoré je pripojené k elektrickej sieti, s prstom na vypínači alebo na spúšti. Pred pripojením k elektrickému napätiu sa uistite, či vypínač alebo spúšť sú v polohe „vypnuté“. Prenášanie el. náradia s prstom na vypínači alebo pripájaníe vidlice el. náradia do zásuvky zo zapnutým vypínačom môže byť príčinou vážnych úrazov.

d) Pred zapnutím el. náradia odstráňte všetky nastavovacie kľúče a nástroje. Nastavovací kľúč alebo nástroj, ktorý zostane pripojený k otáčajúcej sa časti elektrického náradia môže byť príčinou poranenia osôb.

e) Vždy udržiavte stabilný postoj a rovnováhu. Pracujte len tam, kam bezpečne dosiahnete. Nikdy neprečerpajte vlastnú silu. Nepoužívajte elektrické náradie, ak ste unavení.

f) Obliekajte sa vhodným spôsobom. Používajte pracovné oblečenie. Nenoste vlhké oblečenie ani šperky. Dbajte na to, aby sa vaše vlasy, oblečenie, rukavice alebo iná časť Vášho tela nedostala do priľahlej blízkosti rotujúcich alebo rozspájaných častí el. náradia.

g) Pripojte el. náradie k odsávaniu prachu. Ak má el. náradie možnosť

pripojenia zariadenia na zachytávanie alebo odsávanie prachu, uistite sa, že došlo k jeho riadnemu pripojeniu a používaniu. Použitie takýchto zariadení môže obmedziť nebezpečenstvo vznikajúce prachom.

h) Pevne upevnite obrobok. Použite stolársku svorku alebo zverák pre upevnenie obrobku, ktorý budete obrábať.

i) Nepoužívajte akékoľvek náradie ak ste pod vplyvom alkoholu, drog, liekov alebo iných omamných či návykových látok.

j) Toto zariadenie nie je určené na použitie osobami (vrátane detí) so zníženými fyzickými, zmyslovými alebo mentálnymi schopnosťami alebo s nedostatkom skúseností a znalostí, pokiaľ nie sú pod dozorom alebo nedostali pokyny oňom používaní zariadenia od osoby zodpovednej za ich bezpečnosť. Deti musia byť pod dozorom, aby ste sa uistili, že sa nehrajú so zariadením.

4. Používanie a starostlivosť o elektrické náradie.

a) El. náradie vždy odpojte od el. siete v prípade akéhokoľvek problému pri práci, pred každým čistením alebo údržbou, pri každom presune a pri ukončení činnosti! Nikdy neprepracujte s el. náradím, ak je akýmkoľvek spôsobom poškodené.

b) Ak začne náradie vydávať abnormálny zvuk alebo zápach, okamžite ukončite prácu.

c) Elektrické náradie nepreťažujte. Elektrické náradie bude pracovať lepšie a bezpečnejšie, ak s ním budete pracovať v otáčkach, pre ktoré bolo navrhnuté. Používajte správne náradie, ktoré je určené pre danú činnosť. Vhodné náradie bude dobre a bezpečne vykonávať prácu, pre ktorú bolo vyrobené.

d) Nepoužívajte elektrické náradie, ktoré nemožno bezpečne zapnúť a vypnúť ovládacím vypínačom. Používanie takého náradia je nebezpečné. Vadný vypínač musí byť opravený certifikovaným servisom.

e) Odpojte náradie od elektrickej siete predtým, než začnete prevádzkať jeho nastavenie, výmenu príslušenstva alebo údržbu. Toto opatrenie obmedzí nebezpečenstvo náhodného spustenia.

f) Nepoužívajte elektrické náradie uschovajte tak, aby bolo mimo dosahu detí a nepovolanych osôb. Elektrické náradie v rukách neskusených užívateľov môže byť nebezpečné. Elektrické náradie skladujte na suchom a bezpečnom mieste.

g) Starostlivo udržiavte elektrické náradie v dobrom stave. Pravidelne kontrolujte nastavenie pohybujúcich sa častí a ich pohybivosť. Kontrolujte či nedošlo k poškodeniu ochranných krytov alebo iných častí, ktoré môžu ohroziť bezpečnú funkciu elektrického náradia. Ak je náradie poškodené, pred ďalším použitím zaistite jeho opravu. Mnoho úrazov je spôsobené nesprávnou údržbou elektrického náradia.

h) Rezacie nástroje udržiavte ostré a čisté. Správne udržiavané a naostrené nástroje uľahčujú prácu, obmedzujú nebezpečenstvo úrazu a práca s nimi sa ľahšie kontroluje. Použitie iného príslušenstva než toho, ktoré je uvedené v návode na obsluhu alebo doporučené dovozcom môže spôsobiť poškodenie náradia a byť príčinou úrazu.

i) Elektrické náradie, príslušenstvo, pracovné nástroje atď. používajte v súlade s týmito pokynmi a takým spôsobom, ktorý je predpísaný pre konkrétne elektrické náradie a to s ohľadom na dané podmienky práce a druh prevádzanej práce. Používanie náradia na iné účely, než pre aké je určené, môže viesť k nebezpečným situáciám.

5. Používanie akumulátorového náradia

a) Pred vložením akumulátora sa uistite, že je vypínač v polohe „0-vypnuté“. Vloženie akumulátora do zapnutého náradia môže byť príčinou nebezpečných situácií.

b) K nabíjaniu akumulátora používajte len nabíjaky predpísané výrobcom. Použitie nabíjaky pre iný typ akumulátora môže mať za následok jeho poškodenie a vznik požiaru.

c) Používajte iba akumulátory určené pre dané náradie. Použitie iných akumulátorov môže byť príčinou úrazu alebo vzniku požiaru.

d) Ak nie je akumulátor používaný, uschovajte ho oddelene od kovových predmetov ako sú svorky, kľúče, skrutky a iné drobné kovové predmety, ktoré by mohli spôsobiť spojenie jedného kontaktu akumulátora s druhým. Vyskrovtovanie akumulátora môže zapríčiniť úraz, popálenie alebo vznik požiaru.

e) S akumulátormi zaobchádzajte šetrne. Pri nešetrnom zaobchádzaní môže z akumulátora uniknúť chemická látka. Využívajte sa kontaktu s ňou. Ak predsa dôjde ku kontaktu s touto chemickou látkou, vymyte postihnuté miesto prírodnou tečúcou vodou. Ak sa chemická látka dostane do očí, vyhľadajte ihneď lekársku pomoc. Chemická látka z akumulátora môže spôsobiť vážne poranenie.

6. Servis

a) Nevymieňajte časti náradia, neprevádzkajte samy opravy, ani iným spôsobom nezasaďte do konštrukcie náradia. Opravy náradia zverte kvalifikovaným osobám.

b) Každá oprava alebo úprava výrobku bez oprávnenia našej spoločnosti je neprípustná (môže spôsobiť úraz, alebo škodit užívateľovi).

c) Elektrické náradie vždy nechajte opravu v certifikovanom servisnom stredisku. Používajte iba originálne alebo doporučené náhradné diely. Zaistite tak bezpečnosť Vás i Vášho náradia.

DOPLŇUJÚCE BEZPEČNOSTNÉ POKYNY

- Pred použitím si prosím prečítajte tieto bezpečnostné pokyny a starostlivo ich uchovajte.

! - Tento symbol označuje nebezpečenstvo zranenia, alebo poškodenia zariadenia .

! V prípade nedodržania pokynov uvedených v tejto príručke, hrozí riziko úrazu.

- Zariadenie zodpovedá platným technickým predpisom a normám.

! Prístroj má schopnosť ochrany proti striekajúcej vode, ale mal by byť umiestnený iba v suchom prostredí.

! Je zakázané používať prístroj na prácu s horľavými alebo škodlivými kvapalinami.

! Musíte sa vyhnúť činnosti vodárne bez vody.

! Dlhodobá nepretržitá činnosť tohto prístroja nie je povolená.

! Zvyškové mazivo a iné preniknuté nečistoty môžu ovplyvniť chod prístroja. Prístroj nesmie byť dlhodobo vystavený nečistotám, piesku, kameňom, lepkavým materiálom atď., ktoré doňho zanesie čerpaná kvapalina.

! Vzhľadom na to, že čerpaná kvapalina môže obsahovať chemické korozívne látky, je dôležité venovať pozornosť tomu, aby sa zabránilo ich vniknutiu do tela prístroja.

! Upozornenie: Prístroj nie je povolené používať na prenos pitnej vody.

! Aby ste zabránili pádu prístroja, musí byť umiestnený stabilne.

! Prístroj nikdy nevystavujte účinkom mrazu, chodu naprázdno alebo blokovaniu nečistotami.

Upozornenie :Pokiaľ prístroj pracuje, výpusť vody (vodovodný kohútik alebo kropiaci výstup) musí byť otvorený kvôli vypúšťaniu vzduchu z potrubia. Ak je vodný výpusť zatvorený, prístroj sa môže poškodiť tým, že sa prehreje, ak bude pracovať viac ako 5 minút.

! Prístroj by nemal ísť naprázdno viac ako 10 sekúnd.

! Teplota nasávanej vody nesmie presiahnuť 35°C !

! Prístroj nie je vhodný na dlhodobú prácu, napr. v priemyselných alebo banických závodoch alebo pri vodnom recyklačnom systéme.

OCHRANA PRED ELEKTRICKÝM PRÚDOM

! Ak zariadenie používate ku bazénu, záhradnému jazierku alebo podobných vodných nádržiach, je potrebné nainštalovať prídavný vypínač, kvôli ochrane pred zásahom elektrickým prúdom. Tento vypínač udržiavajte v prevádzkovom stave kvôli zabezpečeniu bezpečnosti a spoľahlivosti prístroja.

! Elektrikár zodpovedný za montáž musí skontrolovať, že elektrické pripojenie a uzemňovacia svorka sú v súlade s elektrotechnickými normami.

! Toto zariadenie je povolené používať, iba keď je zapojené do el. obvodu s prúdovým chráničom 30 mA.

! Zariadenie má napájací kábel s vidlicou s ochranným kolíkom. Elektrická zásuvka musí byť taktiež dobre uzemnená. Závady spôsobené skratom na prívoде nie sú kryté zárukou.

TIETO BEZPEČNOSTNÉ POKYNY USCHOVAJTE!!!

POPIS

Elektrické vodné čerpadlá série Asist sú vhodné pre domáce a záhradné použitie vo forme pevnej inštalácie. Váš prístroj je určený na prácu v čistej vode. Rozsah využitia zahŕňa zavlažovanie v záhrade, dodávku vody do jednej domácnosti, postrekovanie v záhrade alebo na poľnohospodárskej pôde.

Činnosť vodárne je založená na princípe automatického udržiavania tlaku v systéme. Vyznačuje sa mimoriadne tichým chodom a je určená pre automatickú dodávku čistej vody pre jedno alebo dve odberové miesta.

1. Motor
2. Tlaková hadica
3. Tlakový spínač
4. Kábel a vidlica
5. Držiak
6. Tlakomer
7. Nádrž
8. Vypínač
9. Výtlačné hrdlo (výstup vody)
10. Napíňací ventil
11. Sací hrdlo (prívod vody)
12. Vypúšťací ventil
13. Vzduchový ventil

PIKTOGRAMY

Piktogramy uvedené na obalu výrobku :

- a) Hodnoty napájania
- b) Príkon
- c) Stupeň krytia IP
- d) Maximálna výtlačná výška
- e) Maximálny prietok
- f) Max. výška nasávania
- g) Objem vodnej nádrže
- h) Max. teplota kvapaliny

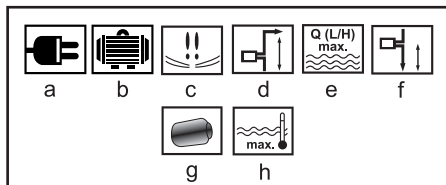

POUŽITIE A PREVÁDZKA

Náradie ASIST je určené výhradne pre domáce alebo hobby použitie.

Výrobca a dovozca nedoporučujú používať toto náradie v extrémnych podmienkach a pri vysokom zaťažení.

Akémkoľvek ďalšie doplňujúce požiadavky musia byť predmetom dohody medzi výrobcom a odberateľom.

Predbežné kontroly a umiestnenie

Systém vodárne musí byť nainštalovaný tak, aby bolo vylúčené riziko zaplavenia. Vodáreň inštalujte v dobre vetranom a pred poveternostnými vplyvmi chránenom mieste. Vodáreň je možné pripojiť prakticky ku všetkým rozvodom vody s rozvodným potrubím o dostatočnom priemere - umožňujúci prietok vody vyšší než je max. výkon vodárne.

! Počas montáže musí byť prístroj vždy odpojený od zdroja elektrickej energie.

! Pred použitím prístroj kvôli bezpečnosti skontrolujte a ubezpečte sa, že napájací kábel a zástrčka nie sú poškodené. Je zakázané používať prístroj pokiaľ je akýmkoľvek spôsobom poškodený.

! Počas uvádzania do prevádzky je nevyhnutné udržiavať zariadenie v suchom a dobre vetranom prostredí s teplotou nižšou ako 35°C.

! Piesok a kamene v nasávanej vode môžu prístroj rýchlo opotrebovať a znížiť jeho výkon. Aby ste sa vyhli nasávaniu piesku, kameňov alebo iných nečistôt, musíte pred prístroj nainštalovať filter (filter nie je súčasťou dodávky).

Pripojenie potrubia (B)

! Pred spustením prístroja je nevyhnutné nainštalovať na prístroj prírodné a vypúšťacie potrubie. Prírodné potrubie slúži na prívod vody zo zdroja vody (studňa, nádrž) do prístroja. Vypúšťacie potrubie sa používa na prenos vody z prístroja na miesto spotreby (napr. vodovodný kohútik atď.). Kvôli minimalizácii strát z trenia odporúčame zákazníkovi použiť vypúšťacie potrubie s minimálnym priemerom ¾".

Nasávanie čerpadla vodárne

Naskrutkujte nasávaciu hadicu (napr. plastická hadica so špirálovým vystužením) buď priamo alebo pomocou redukcie so závitom, ktorý sa naskrutkuje na nasávanie čerpadla (1" IG).

Použitá nasávacia hadica musí byť vybavená sacím košom, jeho súčasťou je i spätná klapka.

Nasávací hadica stúpa od miesta nasávania vody až po čerpadlo. Vždy sa snažte zabrániť tomu, aby ohyb nasávacej hadice bol vyššie ako samotné čerpadlo. Vzduch v nasávacom potrubí bráni nasávaniu vody, čo môže spôsobiť poškodenie, alebo zničenie čerpadla.

Nasávanie a tlakové trasy musia byť pripojené takým spôsobom, aby nevyvolali na čerpadle žiadne mechanické namáhanie.

Nasávací koš musí byť do vody ponorený tak hlboko, aby čerpadlo nemohla vzniknúť situácia, že by čerpadlo bežalo na sucho, keby bola nasávací trasa netesná, nasatie vzduchu zabráni nasávaniu vody.

- Venujte zvýšenú pozornosť dobrému pripojeniu medzi prírodným potrubím a prístrojom. Nepevné pripo-

jenie zmenší skutočný výkon prístroja alebo prístroj nebude pracovať. V prípade, že nasávacíe potrubie má dĺžku menšiu ako 5 metrov, je odporúčané použiť potrubie o priemere 1". Ak má nasávacíe potrubie má dĺžku väčšiu ako 5 metrov je odporúčané potrubie o priemere 1¼".

- Ak je prístroj používaný na dodávanie vody do domácnosti alebo na automatické dodávanie vody, musí byť na prírodné potrubie bezodkladne nainštalovaný spätný ventil (spätný ventil nie je súčasťou dodávky). V opačnom prípade sa po zapnutí automatického vypínača prístroja tlak v systéme zmenší, čo môže znamenať časté alebo nekontrolované vypínanie/zapínanie. Ak sa prístroj opäť spustí, môže rýchlo nasávať. Zároveň sa vyhnite prudkému poklesu tlaku a prasknutiu hadice.

- Okrem toho je možné nainštalovať doplnkový základný ventil na prednú časť prírodného potrubia (doplnkový základný ventil nie je súčasťou dodávky). Vertikálna dĺžka prírodného potrubia medzi prístrojom a povrchom vodnej nádrže by nemala byť väčšia ako 8 metrov a horizontálna dĺžka by takisto nemala byť veľmi veľká.

Pripojenie tlakovej /vypúšťacej/ hadice

Tlaková- vypúšťacia hadica musí byť pripojená na prípojné miesto čerpadla pre tlakovú trasu (1" IG) buď priamo alebo pomocou adaptéra so závitom.

Skontrolujte, či je vypúšťacia hadica dostatočne dlhá pre vaše použitie.

Skontrolujte, či umožňuje umiestnenie vypúšťacej rúry odvod bez akéhokoľvek rizika. Všetky uzatváracie zariadenia (trysky, ventily atď.) v tlakovej trase musia byť pri nábehu plne otvorené aby mohol z nasávacej trasy uniknúť všetok vzduch.

Pred prvým použitím odskrutkujte zátku, ktorá sa nachádza navrchu čerpadla, a naplňte telo čerpadla vodou. (C)

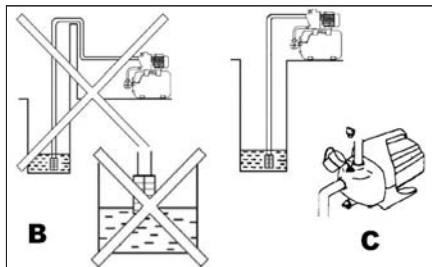

Natlakovanie nádrže vzduchom

Pred prvým spustením vodárne musí byť v nádrži tlak vzduchu 1,5 baru. V prípade že tomu tak nie je, je potrebné dofúkať vzduch do nádrže cez vzduchový ventil, ktorý sa nachádza zo zadnej strany nádrže. Odskrutkujte kryt vzduchového ventilu a za pomoci pumpy, či kompresoru doplňte tlak v nádrži na 1,5 baru.

Nábeh čerpadla vodárne

Čerpadlo umiestnite na rovnom a pevnom základe. Pripojte nasávaciu hadicu pripravenú pre použitie. Pripojte elektrické napájanie.

Zavodnite čerpadlo zo strany tlakovej trasy.

Všetky uzatváracie zariadenia (trysky, ventily atď.) v tlakovej trase musia byť pri nábehu plne otvorené aby mohol z nasávacej trasy uniknúť všetok vzduch. Skontrolujte, či sa čerpadlo správne otáča tak, že si všimáte zadnú časť čerpadla : ventilátor sa musí točiť v smere uvedenom na kryte ventilátora.

V závislosti na nasávacej výške a množstve vzduchu na strane nasávania môže nábeh čerpadla vodárne trvať od 30 sekúnd až po 1 minútu. Ak nábeh trvá dlhšie ako uvedená doba je potrebné čerpadlo opätovne zaplniť vodou.

Pomocou manometra skontrolujte, či tlak v nádrži stúpa.

Keď sa dosiahne prevádzkový tlak, čerpadlo sa automaticky zastaví.

Akonáhle sa tlak v nádrži zmenší, čerpadlo sa znovu uvedie do činnosti. Zastaví sa len vtedy, ak sa dosiahne znovu prevádzkový tlak.

Pravidelne kontrolujte hladinu vody. Ak je hladina vody pod úroveň filtra(koša) nasávacieho potrubia, zastavte čerpadlo, aby nešlo naprázdno. .

Pravidelne kontrolujte správne fungovanie čerpadla (motor sa má točiť, voda sa má vypúšťať bez závad,...). Ak sa vyskytne problém, okamžite zastavte čerpadlo a odpojte ho.

Ak je čerpadlo po jeho použití demontované, musí byť vždy pri jeho opätovnom pripojení a použití zaplnené vodou.

Zapnutie a vypnutie

Zariadenie zapnete posunutím vypínača (8) do polohy „I“.

- Posunutím vypínača (8) do polohy „0“ sa zariadenie vypne.

Vďaka spätnéj klapke v sacom koši sa nevyprázdni telo čerpadla a do obehu nie je možný žiaden prívod vzduchu. Takto pri ďalšom použití, budete môcť znovu čerpať jednoducho zapnutím čerpadla pomocou vypínača.

Schéma fungovania vodárne

D. Uvedte vodáreň do chodu.

Výstupný ventil je uzatvorený. Čerpadlo vodárne sa zapne a načerpaná voda sa nazhromažďuje v nádrži, až kým sa nedosiahne prevádzkový tlak.

E. Nádrž pod tlakom : pripravená na použitie.

Keď nádrž dosiahne prevádzkový tlak, čerpadlo sa zastaví. Výstupný ventil je uzatvorený.

F. Použitie vody.

Keď je výstupný ventil otvorený, voda z nádrže sa začne vypúšťať, až kým sa nedosiahne spúšťací(-spínací) tlak.

G. Nové spustenie čerpadla.

Odpúšťaním vody sa čerpadlo vodárne zapne (pokles

tlaku na spúšťací tlak). Po uzatvorení výstupného ventilu sa voda nasáva až po dosiahnutí prevádzkového tlaku v nádrži.

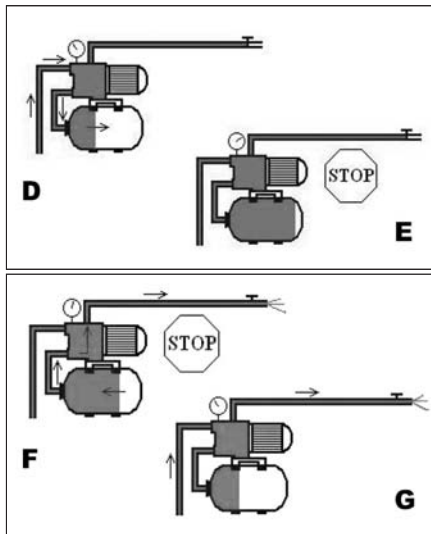

Skladovanie čerpadla

V prípade nebezpečenstva výskytu mrazu alebo ak svoje čerpadlo dlhší čas nepoužívate, poriadne ho vyprázdňte a vysušte.

Odpojte čerpadlo od el. siete.

Ak je nádrž pod tlakom, uvoľnite vodu otvorením kohútika alebo uzáveru, ktorý sa nachádza na vypúšťacom potrubí.

Odsťraňte vypúšťacie potrubie .

Odskrutkujte nasávaciu rúru (pozor, táto je plná vody). Celkom ju vypustite.

Odskrutkujte spätnú klapku a prepláchnite čistou vodou.

Prepláchnite nasávaciu rúru čistou vodou.

Skontrolujte, či nie je v potrubí stojatá voda.

Uchovajte čerpadlo, ako aj potrubia a spätnú klapku pred mrazom a každým otrasom.

ČISTENIE A ÚDRŽBA

Vodáreň je v zásade v bez údržbovom prevedení. Napriek tomu, aby ste zabezpečili jej dlhú životnosť, vám odporúčame pravidelnú kontrolu a starostlivosť.

Upozornenie!

Pred každou údržbou vodárne vytiahnite elektrickú zástrčku zo zásuvky.

Ak nebudete vodáreň používať počas dlhšej doby alebo ju počas zimných mesiacov demontujete, prepláchnite ju vodou, úplne vyprázdňte odskrutkovaním oboch odzdušňovacích zátok a nechajte vysušiť sa. Po dlhodobej prestávke sa presvedčíte, či sa rotor čerpadla otáča správnym smerom jeho krátkodobým zapnutím.

Ak dôjde k upchatiu čerpadla vodárne, pripojte vypú-

šŕáciu hadicu k vodnej trase a demontujte nasávaciu hadicu. Otvorte výstupný ventil. Viacej krát zapnite ŕepadlo na dobu cca. 2 sekúnd. Týmto spôsobom je možné odstrániť väčšinu blokujúcich materiálov.

! V zime sa musíte vyhnúť zamrznutiu prístroja alebo jeho umiestneniu v izbách, kde mrzne. Ak prístroj používate na dodávku vody do domácnosti, je potrebné, aby ste pravidelne kontrolovali tlak domáceho ohrievača vody (raz za 2 – 3 roky). Ak tak neurobíte, systém dodávky vody do domácnosti môžezačať pracovať neobvykle. Skontrolujte tlak ohrievača. Je zobrazený na merači na tlakovom potrubí. Tlak musí byť 1,5 bar. Pokiaľ je možné skladujte zariadenia na mieste so stálou teplotou (5 - 35°C) a vlhkosťou.

AE9CT120P TECHNICKÉ ÚDAJE

Vstupné napätie	230 V
Vstupný kmitočet	50 Hz
Príkón	1200W
Max. ŕerpacia kapacita	3800 l/h
Max. výška výtlaku	48 m
Max. teplota kvapaliny	35 °C
Max. veľkosť častíc	35 mm
Objem vodnej nádrže	24 l
Tlak vzduchu v nádrži	1,5 bar
Max. hĺbka ponoru	7 m
Hmotnosť	12,50 kg
Trieda ochrany	I.
Stupeň krytia IP	IPX4

Zmeny vyhradené!

OCHRANA ŽIVOTNÉHO PROSTREDIA SPRACOVANIE ODPADU



Elektronáradie, príslušenstvo a obaly by mali byť dodané k opätovnému zhodnoteniu nepoškodzujúceho životné prostredie.

Nevyhadzujte elektronáradie do domového odpadu!

Podľa európskej smernice WEEE (2002/96/ES) o starých elektrických a elektronických zariadeniach a jej aproximácie do národných zákonov neupotrebitelné elektronáradie odovzdajte v predajni pri nákupe podobného náradia, alebo v dostupných zberných strediskách určených na zber a likvidáciu elektronáradia. Takto odovzdané elektronáradie bude zhromaždené, rozrobené a dodané k opätovnému zhodnoteniu nepoškodzujúceho životné prostredie.

Výrobok spĺňa požiadavky podľa smernice RoHS (2002/95/EC)

ZÁRUKA

Špecifikáciu záručných podmienok nájdete v záručnom liste.

Dátum výroby.

Dátum výroby je zakomponovaný do výrobného čísla uvedeného na štítku výrobku. Výrobné číslo má formát AAAA-CCCC-DD-HHHHH , kde CCCC je rok výroby a DD je mesiac výroby.

Možné závady

Pri prevádzke sa môžu vyskytnúť nasledovné problémy:

Porucha	Možné riešenie		Riešenie problému
Elektromotor čerpadla beží, ale čerpadlo nenasáva vodu.	<ol style="list-style-type: none">Po uvedení do chodu nie je telo prístroja ešte plné vody.Nedostatočná tesnosť prívodového potrubia.Spätná klapka je zablokovanáSací koš nie je ponorenýVzduch z vypúšťacieho potrubia nie je vypúšťaný, pretože je vodný výstup uzatvorený.Prevýšenie nasávania.		<ol style="list-style-type: none">Prístroj naplňte vodou.Skontrolujte odporúčané, použité časti a súčiastky prístroja, ako napr. spoj prívodového potrubia, spoj vypúšťacieho potrubia, spojovací prstenec, prívodové potrubie atď., rovnako aj tesniaci pás skrutkového závitú vyrobený z te onového alebo konopného povrazu.Vyčistite filter a základný ventil prívodového potrubia.Keď začne prístroj nasávať, otvorte vodný výstup (napr. kohútik, postrekové trysky atď.).Znížte výšku nasávania.Skontrolujte úroveň vody v studni alebo vo vodnej nádrži.
Elektromotor nepracuje.	<ol style="list-style-type: none">Je bez prívodu elektrickej energie.Poklop ventilátora prekáža v rotácii lopatky.Lopatka je zablokovaná.Zablokované čerpadlo, alebo poškodený motor		<ol style="list-style-type: none">Skontrolujte prívod elektrickej energie.Vyťahnite zástrčku, skrutkovačom odstráňte poklop ventilátora a potom ho opätovne pripevnite. Jemne pootočte lopatku a skontrolujte, či sa pohybuje bez zábran.Vyťahnite zástrčku, skrutkovačom cez poklop ventilátora pohybte s hriadeľom. Ak je zablokovaný, pošlite prístroj do autorizovaného servisu.
Vyteká nedostatočné množstvo vody.	<ol style="list-style-type: none">Prevýšenie nasávania (> 8 m).Sací koš je zablokovaný.Nečistoty znížili účinný výkon prístroja.		<ol style="list-style-type: none">Skontrolujte výšku nasávania.Vyčistite filter.Ponorte základný ventil do hĺbokej vody.
Vypínač citlivý na teplo nevypína prístroj.	<ol style="list-style-type: none">Elektromotor je preťažený, pretože sa v ňom nachádzajú nečistoty		<ol style="list-style-type: none">Čerpadlo prečistitePrístroj pošlite do autorizovaného servisu na kontrolu.
Časté vypínanie a zapínanie vypínača prístroja.	<ol style="list-style-type: none">V nádrži sa nenachádza stlačený vzduch.		<ol style="list-style-type: none">Použite vhodný ventil a pomocou stlačeného vzduchu naplňte nádrž vzduchom na tlak 1,5 bar .

ES PREHLÁSENIE O ZHODE

My, dovozca do EU
WETRA-XT, ČR s.r.o.
Náchodská 1623
193 00 Praha 9, Czech Republic
IČO: 25632833
prehlasujeme, že výrobok

Typ:

AE9CT120P

Názov:

DOMÁCA VODÁREŇ

Technické parametre

Hodnoty napájania

230V~50Hz

Príkon

1200W

Max. čerpacia kapacita

3800 l/h

splňuje všetky príslušné ustanovenia nasledujúcich predpisov Európskej únie:

EC Machinery Directive (MD)	2006/42/EC (98/37/EC)
EC Low Voltage Directive (LVD)	2006/95/EC
EC Electromagnetic Compatibility Directive (EMC)	2004/108/EC
Noise directive (ND)	2005/88/EC (2000/14/EC)

Testovanie výrobku a ES preskúšanie typu vykonala autorizovaná firma:

TÜV Rheinland LGA Product GmbH, Tillystrasse 2, 90431, Nürnberg, Germany

Vlastnosti a technické špecifikácie výrobku odpovedajú nasledujúcim normám Európskej únie :

EN 55014-1
EN 55014-2
EN 61000-3-2
EN 61000-3-3
EN 60335-1
EN 60335-2-41
EN 62233

Osvečenie a výsledky testovania sú zaznamenané v nasledujúcich certifikátoch a test-reportoch:

Certifikát číslo:
AE50182778 0002

Test Report číslo:
14704920 005

Osoba poverená kompletáciou technickej dokumentácie:

Alexandr Herda, general manager
WETRA-XT, ČR s.r.o.
Náchodská 1623
193 00 Praha 9, Czech Republic

Datum: 2011-01-02

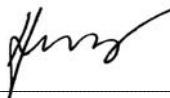

Alexandr Herda, general manager



Praha, 2011-01-02

H AE9CT120P - HÁZI VÍZMŰ

Általános biztonsági utasítások

A következő biztonsági utasításokat figyelmesen olvassa el, jegyezze meg és őrizze meg.

Figyelmeztetés! Az elektromos gépek és szerszámok használata esetén fontos szempontként és betartani a következő biztonsági utasításokat az elektromos áram által okozott balesetek, személyi sérülések és a tűz keletkezésének veszélyének meggátolásának szempontjából. Az „elektromos szerszámok” kifejezés magába foglalja nemcsak az elektromos áram által táplált (kábelrel keresztül), de az akkumulátorból táplált szerszámokat is (kábel nélküli).

1. Munkavégzés előtt az utasításokat a jövőbeni használatához.

1. Munkavégzési terület

a) A munkavégzési területet tartsa tisztán és jól megvilágítva.
b) A tendelenség és a nem megfelelő megvilágítás gyakran a balesetek okai. Rakja el a szerszámokat, amelyeket éppen nem használ.
b) Ne használjon elektromos szerszámokat olyan környezetben, ahol tűz vagy robbanásveszély állhat fenn, tehát olyan helyeken, ahol gyúlékony fűgyökök, gázok vagy porok találhatóak. Az elektromos szerszámokban szikrák keletkeznek, melyek előidézhetik a porok és gőzök gyulladását. Gondoskodjon arról, hogy az állatok ne férjenek hozzá a szerszámhoz.

c) Az elektromos szerszámok használatakor akadályozzák meg az illetéketlen személyek, főleg a gyerekek bejáratását a munkavégzési területre. Ha zavarva vannak a munka közben elvezethetik a kontrollt a munkatevékenység felé. Semmi esetre se hagyja az elektromos szerszámokat felügyelet nélkül.

2. Biztonsági utasítások elektr. árammal való munkavégzéskor

a) Az elektromos szerszám kábelének hálózati csatlakozójának meg kell felelnie az aljzatnak. Soha semmilyen körülmény között ne hajtsanak végre módosításokat az elektromos kábelben. Ugyan a szerszám, amely elektromos csatlakozója védőirritkezővel van ellátva, soha ne használjunk elosztót, sem egyéb adaptert.. A sérteletlen hálózati csatlakozók és a megfelelő aljzatok csökkentik az elektromos áram által okozott sérülés veszélyét. A sérült vagy őszegubancolt kábelnek növelik az elektromos áram által okozott sérülés veszélyét. Abban az esetben, ha a hálózati kábel megsérült, éri szereljük speciális hálózati kábelre, amelyet a gyártóról, illetve ennek üzemi képviselőjénél szerezhet be.

b) Óvakodjanak a testrészek érintkezésétől a földelt területtel, például a csövezetek, központi fűtőtestek, gáztűzhelyek és hűtőszekrények esetében. Az elektromos áram által okozott sérülés veszélye nagyobb, ha az Ön teste érintkezésben áll a földdel.

c) Az elektromos szerszámokat ne tegye ki az eső, pára és víz hatásainak. Az elektromos szerszámokhoz sose nyúljon vizes kézzel. Sose mossa föl a víz alatt vagy ne mártsa be víz alá az elektromos szerszámokat.

d) Sose használja az elektromos kábelét más célokra, mint ami a rendeltetés. Soha ne húzzák vagy hordozzák az elektromos szerszámokat az elektromos kábelük által. Soha a kábelrel keresztül húzzák ki az elektromos szerszám hálózati csatlakozóját az aljzatból. A csatlakozódugót ne húzzák a kábelnél fogva. Úgyeljen, hogy az elektromos csatlakozókábel ne sértsük meg éles, sem forró tárgyal.

e) Az elektromos szerszámok kizárólag váltóárammal való működésre voltak kigyártva. Mindig ellenőrizze le, hogy a hálózati feszültség megfelelő-e a szerszám levő címkén feltüntetett adatokkal.
f) Sose dolgozzon olyan szerszámmal amelynek sérült az elektromos kábele, vagy a hálózati csatlakozója, netán leestet vagy másképpen van megsérülve.

g) Hosszabbító kábel használata esetén mindig ellenőrizze, hogy annak műszaki paraméterei megfelelőek-e a szerszám ismeretű címkéjén feltüntetett adatoknak. Amennyiben az elektromos szerszámot a szabadban használja, alkalmazzon olyan hosszabbító kábel, amely alkalmas a szabadban való használatra. Hosszabbító kábel használata esetén tegye le azokat, hogy megakadályozza azok túlmelegedését.

h) Amennyiben az elektromos szerszámot nedves környezetben vagy a szabadban használja, csak akkor szabad használni azt, ha az 30 mA-es túlárámvédelemmel ellátott áramkörbe van bekötve. /RCD/ védelemmel ellátott áramkör használata csökkenti az áramütés veszélyét.

i) Az elektromos kézi szerszámot kizárólag a megmarkolásra kialakított szigetelt felületeken tartsa, mivel működés közben a vágó- vagy fűrészszerszám rejlett szerszámok vagy saját kábelével érintkezhet.

3. Személyek biztonsága

a) Az elektromos szerszámok használatakor legyenek figyelmesek, maximálisan figyeljenek oda a végzett tevékenységre, amit éppen végrehajtának. Özpontosítsanak a munkára. Sose dolgozzanak elektromos szerszámokkal ha fáradtak, kábítószert, alkoholt vagy gyógyszereket használtak alatt vannak. Egy pillanatnyi figyelmeletlenség az elektromos szerszámok használatkor komoly sérüléseket is okozhat. Az elektromos szerszámok használata közben ne igyanak és ne dohányozzanak.
b) Használjanak munkavédelmi eszközöket. Mindig használjanak szemvédőt. Használjon olyan munkavédelmi eszközöket amelyek megfelelnek az adott munkának. A munkavédelmi eszközök, mint pl. a respirátor, biztonsági lábbeli csúszásgátló talpuzattal, fejdő vagy hallvédő, a munkafeltételekhez való alkalmazáshoz csökkentik a személyek sérülésének veszélyét.

c) Óvakodjanak a nem szándékolt elektromos szerszámok beindításától. A helyzettől távolítsa el a szerszámot úgy, hogy feszültség alatt van és melynek a kikapcsolás riatartja az újjakat. A hálózatba való kapcsolás előtt győződjön meg arról, hogy a be-, kikapcsoló a „kikapcsolt” helyzetben van. A szerszámok áthelyezése vagy hálózati aljzatba való helyezése melynek be-, kikapcsolás riatartja az újjakat, vagy a be-, kikapcsolójuk a „bekapcsolt” helyzetben van a balesetek okozójává válhat.

d) A szerszámok bekapcsolása előtt távolítsa el az összes beállítókulcsot és eszközöket.
e) Mindig egyensúlyban és stabil állásban dolgozzon. Csak ott dolgozzon, ahova biztosan elől. Sose becsúszjon túl az erejét és saját képességeit. Ha fáradt, ne használja az elektromos szerszámokat.

f) Öltözködjön megfelelő módon. Használjon munkaruhát. Munkavégzéskor ne hordjon bő öltözetet és ékszereket. Úgyeljen arra, hogy az Ön haja, ruhája, szerszámja vagy más testrésze ne kerüljön közvetlen közelbe az elektromos szerszámok rotációs vagy felíródszóró részéivel.

g) Kapcsolja az elektromos berendezést a porreliszívóhoz. Ha a berendezés rendezéskor porreliszívó vagy porlefogó csatlakozóval, győződjön meg arról hogy a porreliszívó berendezés megfelelően van csatlakoztatva a hálózathoz. Az ilyen berendezések használata meggátolhatja a por által keletkezett veszélyt.

h) A munkadarabot erősen rögzítse. A megmunkálendő munkadarab rögzítése használaton alkalmas szorítóval vagy satu.

i) Ne használjon semmilyen szerszámot, ha alkohol, drog, gyógyszer vagy más kábító-, függőséget okozó anyagok hatása alatt áll.

j) A berendezést nem kezelhetik olyan személyek (gyerekeket is beleértve), akik csökkentett testi, értelmi vagy mentális képességekkel rendelkeznek, vagy akiknek nincs megfelelő tapasztalatuk és vonatkozó tudásuk, csak abban az esetben, ha a megfelelő felügyelet biztosított, illetve a berendezés működtetéséhez megkapták a szükséges utasításokat a biztonságukért felelős személytől. A gyerekeknek felügyelet alatt kell lenniük, hogy a berendezéssel ne játszhassanak.

4. Az elektromos szerszámok használata és karbantartása:

a) Az elektromos szerszámot bármilyen munkában előforduló probléma, tisztítás vagy karbantartás, tisztítás vagy karbantartás előtt, ill. minden áthelyezés előtt vagy használaton kívül mindig kapcsolja le az elektromos hálózatról. Soha ne dolgozzon az elektromos szerszámra, ha bármilyen módon megsérült.

b) Ha a szerszám furcsa hangot vagy bűzt bocsát ki, azonnal fejezze be a munkát.

c) Ne terelje túl az elektromos szerszámot. Az elektromos szerszám jobban és biztonságosabban fog dolgozni, ha olyan fordulatszám van vele dolgova amelyre tervezték. Az adott munkára a megfelelő szerszám használja. A megfelelő szerszám jól és biztonságosan fog dolgozni abban a munkában amire gyártották.

d) Ne használjon elektromos szerszámot, amelyet nem lehet biztonságosan be- és kikapcsolni a be-, kikapcsolással. Az ilyen szerszám használata veszélyes. A hibás kapcsolóval meg kell javítani az arra szakosodott szervizben.

e) Az elektromos szerszámot kapcsolja le a hálózatról még mielőtt módosítaná a beállításait, tartozékainak részéivel vagy karbantartásával. Ez az intézkedés korlátozza a véletlenszerű beindítás veszélyét.

f) A használaton kívüli elektromos szerszámot tárolja olyan helyen, aminek nem tudnak hozzáférni sem gyerekek, sem illetéketlen személyek. Az elektromos szerszámok a tapasztalatlan felhasználók kezében veszélyesek lehetnek. Az elektromos szerszámokat száraz és biztonságos helyen tárolja.

g) Az elektromos szerszámokat tartsa jó állapotban. Rendszeresen ellenőrizze a szerszámok mozgó részének a mozgóképességét. Ellenőrizze, hogy nem történ-e sérülés a biztonsági burkolaton, vagy más részen, amelyek veszélyeztethetik az elektromos szerszámok biztonságosságát. Ha a szerszám megsérült, a további használat előtt biztosítsák be a javítását. Sok baleset okozója az elektromos szerszámok helytelen karbantartása.

h) A vágó szerszámokat tartsák élesen és tisztán. A helyesen karbantartott és kilelesztett szerszámok megkönnyítik a munkát, korlátozzák a baleset veszélyét és jobban ellenőrizhető a velük való munka. Más kellek használata, mint amely a használati utasításban van feltüntetve az importőr által a szerszám meghibásodását idézheti elő és baleset okozója lehet.

i) Az elektromos szerszámokat, kelleket, munkaeszközöket, stb. használja ezen utasítások alapján és oly módon, amely elől van írva konkrét elektromos szerszámokra, figyelembevéve az adott munkafeltételeket és az adott típusú munkát. A szerszámok használata más célokra, mint amelyekre gyártva voltak veszélyes helyzetekhez vezetnek.

5. Az akkumulátoros szerszámok használata

a) Az akkumulátor behelyezése előtt győződjön meg arról, hogy a kapcsoló a „0-kikapcsolt” helyzetben van. A bekapcsolt állapotban lévő szerszámba való akkumulátor behelyezése veszélyes helyzetek okozója lehet.

b) Az akkumulátor töltésére csak a gyártó által előírt töltőt használja. Más fajta akkumulátor töltő használata tüzesetet idézhet elő.

c) Csak olyan akkumulátor használjon, amelyet elől az adott szerszámhoz. Más fajta akkumulátor töltő használata balesetet, ill. tüzesetet idézhet elő.

d) Ha az akkumulátor használaton kívül van tárolják elkülönítve a fém tárgyaktól, mint például a kapcsok, szorítók, kulcsok, csavarok vagy más apró fém tárgyaktól amelyek előidézhetik az akkumulátor kft kontaktusának összekapcsolását. Az akkumulátor rövidzárlata balesetet okozhat, égési sebeket és tüzesetet idézhet elő.

e) Az akkumulátorokat bírnyuk kíméletesen. Kíméletesen bándsmóddal az akkumulátorból kifolyhat az elektrolit. Kerüljön a közvetlen érintkezést az elektrolittal. Ha mégis érintkezés kerül az elektrolittal, az érintet helyet mossuk le vízzel. Ha az elektrolit a szemükbe kerül, azonnal menjünk orvoshoz. Az akkumulátor elektrolitje ingerelget és vagy égéssérülést okozhat.

6. Serviz

a) Ne cserélje az egyes szerszámok részeit, ne végezzenek el maguk javításokat, más módon se nyúljanak bele a szerszámokba. A berendezések javítását bízzuk szakképzett személyekkel.

b) A termék mindenem javítás vagy módosítása a mi vállalatunk beleegyezése nélkül nem engedélyezett (balesetet idézhet elő, vagy kárt okozhat a felhasználónak).

c) Az elektromos szerszámokat mindig certifikált szervizben javíttassuk. Csak eredeti vagy ajánlott pótalkatrészeket használjanak. Ezzel garantálja Ön és szerszámja biztonságát.

KIEGÉSZÍTŐ BIZTONSÁGI UTASÍTÁSOK

- A használatba vételt megelőzően olvassa el a jelen Biztonsági utasításokat, majd őrizze meg őket.

! - Ez a jelkép a lehetséges személyi sérülésekre, vagy a szerszám megsérülésének veszélyére hívja fel a figyelmet.

! E kézikönyvben szereplő utasítások be nem tartása esetén balesetveszély áll fenn.

! A berendezés megfelel az érvényes műszaki előírásoknak és szabványoknak.

! A berendezés a fröccsent víz ellen védve van, de csak száraz környezetben szabad elhelyezni.

! A berendezést tilos használni gyúlékony és kártékony anyagokra.

! Szükséges elkerülni a hosszabb ideig tartó szivattyúzást víz nélkül.

! E berendezés hosszú távú folytonos működtetése nem megengedett.

! A maradék kenőanyag, valamint a bejutott szennyeződések befolyásolhatják a berendezés működését. A berendezést nem tehetjük ki hosszú távon szennyező anyagoknak, homoknak, kavicsnak, ragadó anyagok, stb., melyek a szivattyúzott folyadékkal juthatnak belé.

! Figyelemmel, hogy a szivattyúzott folyadék tartalmazhat vegyi korróziót okozó anyagokat, fontos figyelmet fordítani rá, hogy ilyenek ne jussanak be a berendezésbe.

! Figyelmeztetés: A berendezést nem szabad ivóvíz továbbítására használni.

! Hogy meggátoljuk a berendezés leesését, rögzített helyzetben kell elhelyezni.

! A berendezést soha nem állítjuk ki fagynak, üresjáratnak, vagy szennyezőanyagok általi leblokkolásnak.

! Figyelmeztetés: Míg a berendezés működik, a vízkieresztő (vízcsap vagy locsoló kimenet) nyitva kell hogy legyen, a levegő kiengedése végett a csőből. Ha a vízkieresztő zárva van, a berendezés károsodhat a túlmelegedéstől, ha 5 percet meghaladó időt fog működni.

! A berendezésnek nem szabadna 10 másodpercet meghaladó időt üresjáraton járni.

! A beszívott víz hőmérséklete nem haladhatja meg a 35°C fokot.

! A berendezés nem alkalmas hosszú távú alkalmazásra, pl. ipari vagy bányász vállalatokba, vagy reciklációs vízi rendszerben.

- Használjon zajjal, porral és vibrálással szembeni védőfelszerelést !!!

ÁRAMÜTÉSEK ELLENI VÉDELEM

! Ha a berendezést medencében, kerti tóban, esetleg hasonló víztartályokban használja, szükséges kiegészítő kapcsoló felszerelése, az elektromos

áramcsapás elleni védelem miatt. E kapcsolót üzembiztos állapotban kell tartani a berendezés biztonsága és megbízhatósága biztosítása céljából.

! A szerelésért felelős villanyszerelő köteles ellenőrizni, hogy az elektromos csatlakozás és a földelő csatlakozó megfelel-e a szabványnak.

Ezen berendezés használata csak akkor engedélyezett, ha olyan elektromos áramkörre van kapcsolva, amely 30 mA áramvéddővel van ellátva.

! A berendezés csatlakozó kábele a dugóval, 2 földelő csatlakozóval van ellátva, melyek biztosítják a szivattyú megfelelő földelését. Az elektromos konnektornak szintén jól földelve kell lennie. A zárlat okozta meghibásodásokra a jótállás nem vonatkozik!

ŐRIZZE MEG A BIZTONSÁGI ELŐÍRÁSOKAT !!!

LEÍRÁS

Az Asist sorozat vízszivattyúi alkalmasak házi és kerti alkalmazásokra, stabil felszerelés formájában. Az Ön berendezése tiszta vízben való működtetésre van szánva. A felhasználás területe magában foglalja a kertek öntözését, egy háztartás vízellátását, kert vagy mezőgazdasági terület permetezését.

A vízmű működése azon alapszik, hogy a rendszerben automatikusan állandó nyomás van biztosítva.. Jellemző rá a rendkívül csendes üzemelés. Egy vagy két fogyasztóhely, tiszta vízzel való automatikus ellátására szolgál.

1. Motor
2. Nyomócső
3. Nyomáskapcsoló
4. Csatlakozókábel és dugó
5. Dirtokosa
6. Nyomásmérő
7. Tartály
8. Főkapcsoló
9. Nyomótorok (a víz kimenete).
10. Töltőszelep
11. Szívótorok (a víz bemenete)
12. Kiengedő szelep
13. Levegő szelep

PIKTOGRAMOK

A termék dobozán található piktogramok:

- a) A hálózat értékei
- b) Bemenő teljesítmény
- c) IP fedési fok
- d) Maximális nyomó magasság
- e) Maximális átfolyási mennyiség
- f) Maximális szívó magasság
- g) A víztartály térfogata
- h) Maximális víz hőmérséklet

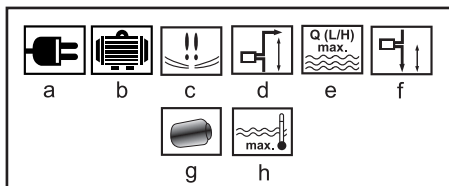

ÜZEMELTETÉS ÉS HASZNÁLAT

Az ASIST szerszámcsalád kizárólag otthoni barkácsos-
lásra és hobbi használatra alkalmas.

A gyártó és az importőr nem javasolják a szerszámok
használatát sem szélsőséges körülmények közepette,
sem túlzott terhelés esetén.

Bármilyen további követelmény a gyártó és vásárló
közti megegyezés tárgya.

Előzetes ellenőrzések és az elhelyezése

A vízmű rendszerét úgy kell elhelyezni, hogy kizárt
legyen a vízzel való elárasztása. A vízművet jól
szellőztetett, az időjárás viszontagságaitól védett
helyen telepítsük. A vízmű csatlakoztatható
gyakorlatilag minden, megfelelő átmérőjű
csőrendszerrel rendelkező vízvezetékhez – amely
vízáteresztő kapacitása nagyobb, mint a vízmű
maximális teljesítménye.

! Szerelés alatt a berendezést mindig le kell kötni az
elektromos feszültségről.

! Felhasználás előtt a berendezést a biztonság miatt
ellenőrizze, és bizonyosodjon meg a csatlakozó kábel
és a dugó sértetlenségéről. A berendezés használata
tilos, ha akármilyen módon sérült.

! Az üzembe helyezés során a berendezést
szükséges feltétlenül száraz, jól szellőztetett helyen
tartani, alacsonyabb mint 35°C hőmérsékleten.

! A beszívott vízben található homok és kavics
hatására a berendezés gyorsan elhasználódhat,
és csökkenhet a teljesítménye. Hogy elkerüljük a
homok, kavics és egyéb szennyeződés beszívását, a
berendezés elé szűrő felszerelése szükséges (a szűrő
nem része a szállításnak).

A csővezeték csatlakoztatása (B)

A berendezés beindítása előtt feltétlenül szükséges
a berendezésre szerelni a szívó- és a nyomócsöveket.
A szívócső a víz bevezetésére szolgál a forrásból
(kút, tartály) a berendezésbe. A nyomócső a
víz továbbítására szolgál a berendezésből a
felhasználás helyére (pl. vízcsp, stb.). A sűrűdásból
eredő veszteségek minimalizálása miatt, ajánljuk
az ügyfélnek, legalább ¾" átmérőjű nyomócső
használatát.

A vízmű-szivattyú szívása

Csavarozzuk fel a szivótömlőt (pl. csavartmervítésű
műanyagtömlő) közvetlenül, esetleg menetes adapter
segítségével, amelyet a szivattyú szívónyílására
csavarozunk fel (1" IG).

A felhasznált szivótömlőt fel kell szerelni szívókosárral,
valamint visszazáró csapószeleppel.

A szivótömlő a víz szíváshelyét, egészen a szivattyúval
köti össze. Mindig igyekezzünk meggátolni, hogy
a szivótömlő magasabban legyen, mint maga a
szivattyú. A szívócsőben jelenlévő levegő gátolja a
víz szívását, ami a szivattyú megrongálásához, vagy
meghibásodásához vezethet.

A szívó és nyomó rendszereket úgy kell csatlakoztatni,
hogy a szivattyúra ne hassanak semmilyen
mechanikus terheléssel.

A szívó szelepet olyan mélyen merítsük a vízbe, hogy
elkerüljük azt az esetet, amikor a szivattyú szárazon
fut. Szintén ügyeljünk a szívórendszer tömítésére,
ugyanis a levegő beszívása gátolja a víz felszívását.

- Fokozott figyelmet kell fordítani a szívócső
csatlakoztatására a berendezéshez. A nem szilárd
kapcsolódás esetén, a berendezés tényleges
teljesítménye csökken, vagy a berendezés nem fog
működni. Abban az esetben, ha a szívócső hossza
nem haladja meg az 5 métert, ajánlott 1" átmérőjű
cső használata. Ha a szívócső hossza meghaladja
az 5 métert, ajánlott az 1¼" átmérőjű cső használata.
A szivóidő lerövidítése miatt, ajánlott a szívócső elé
szűrő felszerelése (a szűrő nem része a szállításnak).

- Ha a berendezés háztartás vízellátására, vagy
automatikus vízszállításra van használva, a
szívócsövet feltétlenül visszazáró csappal kell
ellátni (a visszazáró csap nem része a szállításnak).
Ellenkező esetben az automatikus kapcsoló
bekapcsolását követően a rendszerben a nyomás
csökken, ami gyakori, vagy ellenőrizetlen ki- és
bekapcsolást okozhat. A berendezés újraindításakor
a szívás gyorsan beindul. Egyben elkerüljük a hirtelen
nyomáscsökkenést és a tömlő elhasadását.

Ezenkívül felszerelhető még kiegészítő alapszelep
a szívócső elejére (a kiegészítő alapszelep nem
rész a szállításnak). A szívócső vertikális hossza a
berendezés és a víztartály felülete között ne legyen
több mint 8 méter, a horizontális hossza se legyen
túl nagy.

Nyomótömlő / kiengedő-tömlő / csatlakoztatása

A nyomótömlőt a szivattyú nyomónyílására
csavarozunk fel (1" IG), vagy közvetlenül, vagy
menetes adapter segítségével.

Ellenőrizzük, hogy a nyomótömlő hossza megfelelő-e
az alkalmazásunknak.

Ellenőrizzük, hogy a nyomótömlő torkolat elhelyezése
nem okoz-e veszélyt (gépkocsi forgalom, gyalogos
forgalom, ...). A nyomórendszer minden záró
berendezése (fűvókák, szelepek,...) az indításnál
nyitva kell, hogy legyen, hogy a szivórendszerből
könnyen eltávolodjon a levegő.

Az első használat előtt csavarjuk le a szivattyú tetején
található kupakot, és a vízmű szivattyúját töltsük fel
vízzel (C)

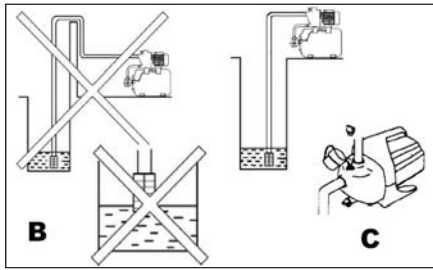

A tartály nyomás alá helyezése levegővel
 A vízmű első használata előtt a tartályban szükséges 1,5 bar levegőnyomást biztosítani. Abban az esetben, ha ez nincs így, szükséges a tartályt feltölteni levegővel a levegőzelepen keresztül, amely a tartály hátsó részén található. Csavarozzuk le a levegőzelep fedelét, és pumpa, vagy szivattyú segítségével töltjük fel a tartályt levegővel 1,5 bar nyomásra.

A vízmű-szivattyú indítása
 A szivattyút helyezzük szilárd, egyenes helyre. Csatoljuk a szívótömlőt, amelyet előre előkészítettünk. Csatlakoztassuk az elektromos feszültséghez. A szivattyút, a nyomórendszer oldaláról töltjük meg vízzel.

A nyomórendszer minden záró berendezése az indításnál nyitva kell, hogy legyen, hogy a szivórendszerből könnyen eltávolodjon a levegő. Ellenőrizzük, hogy a szivattyú megfelelően forog-e, amelyet ennek hátsó részén figyelhetünk meg: a ventilátor a burkolaton jelölt irányban kell hogy forogjon. A szívómagasságtól, és a szivórendszerben található levegő mennyiségétől függően, a szivattyú beindulása 30 másodperctől 1 percig tarthat. Ha az indulás ennél hosszabb ideig tart, a szivattyút szükséges ismételtlen megtölteni vízzel.

A manométer segítségével figyeljük, növekedik-e a nyomás a tartályban. Ha a nyomás eléri az üzemi értéket, a szivattyú automatikusan leáll. Miután a tartályban a nyomás csökken, a szivattyú azonnal bekapcsol. Ez csak akkor áll be, ha a nyomás a tartályban ismét eléri az üzemi értéket. Rendszeresen ellenőrizzük a vízszintet. Ha a vízszint a szívócső szűrője szintje alá csökken, állítsuk le a szivattyút, hogy ne menjen üresjáratban. Rendszeresen ellenőrizzük a szivattyú működését (a motor forog, a vízkieresztés problémamentes, ...). Ha probléma merülne fel, azonnal állítsuk le a szivattyút, és kapcsoljuk le a feszültségről. Ha a szivattyú a használatát követően leszerelésre kerül, a legközelebbi használata előtt ismét szükséges vízzel feltölteni.

Bekapcsolás és kikapcsolás

Bekapcsolás: a kapcsolót (8) a csiszolótárcsa irányába csúsztatjuk el.

Kikapcsolás: a kapcsolót (8) hátsó irányba csúsztatjuk.
 A szívókosár és a visszazáró csapólemezek köszönhetően a szivattyú nem ürül ki, és a vízrendszerbe nem kerül levegő. Így a következő használatkor elég a szivattyút egyszerűen a kapcsoló segítségével indítani, és használni a rendszert.

A vízmű működésének sémája

D. Indítsuk be a vízművet.
 A nyomószelep zárva van. A vízmű szivattyúja beindul, a szivattyúzott víz a tartályban gyűlik, míg a nyomás el nem éri az üzemi értéket.

E. A tartály nyomás alatt van: felkészült a használatra.
 Ha a nyomás eléri az üzemi értéket, a szivattyú automatikusan leáll. A nyomószelep zárva van.

F. A víz használata.
 Ha a nyomószelep nyitva van, a víz a tartályból távozik, míg a nyomás el nem éri a bekapcsolási értéket.

G. A szivattyú újraindítása.
 A víz kieresztésével a vízmű szivattyúja újraindul (a nyomás lecsökken a bekapcsolási értékre). A szívott víz elosztódik a tartály, és a nyomórendszer közé. A nyomószelep lezárását követően a víz csak a tartályba kerül, míg a tartályban be nem áll az üzemi nyomás.

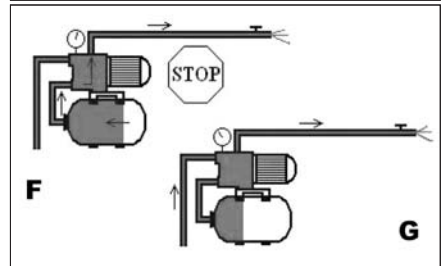
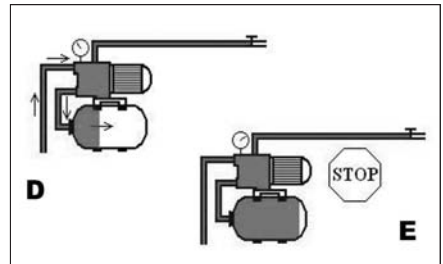

A szivattyú tárolása

Ha a szivattyú hosszabb ideig nem fogjuk használni, esetleg fagyveszély áll fenn, ezt rendszeren ürítsük, és szárítsuk ki.

A szivattyút kapcsoljuk le az elektromos hálózatról. Ha a tartály nyomás alatt van, engedjük ezt ki a csap vagy a zár kinyitásával, amelyet a nyomótömlőn

találunk.

Távolítsuk el a nyomótömlőt.

Csavarozzuk le a szívócsövet (figyelem, ebben víz van). Ezt teljesen engedjük le.

Csavarozzuk le visszazáró csapószelepet, és öblítsük át tiszta vízzel.

Tiszta vízzel öblítsük át a szívótömlőt is.

Ellenőrizzük, maradt-e víz a csövekben.

Tároljuk a szivattyút, a csőrendszert és a visszazáró csapószelepet olyan helyen, ahol nem veszélyezteti sem fagy, sem semmiféle rázkódás.

TISZTÍTÁS ÉS KARBANTARTÁS

A vízmű alapján nem igényel karbantartást. Ennek ellenére, hogy hosszú ideig megőrizzük az üzemi képességét, ajánljuk a rendszeres ellenőrzését és a megfelelő gondosságot.

Figyelmeztetés!

A vízmű bármilyen karbantartását megelőzően mindig távolítsuk el a csatlakozó kábelt a csatlakozóból.

Ha a vízművet hosszabb ideig nem fogjuk használni, vagy télidőre leszereljük, öblítsük át tiszta vízzel, teljesen ürítsük ki, mindkét légszelep kicsavarásával, és hagyjuk kiszáradni.

A hosszantartó üzemszünetet követően ellenőrizzük, hogy a szivattyú rotorja helyes irányban forog-e, ennek rövid bekapcsolásával.

Ha a vízmű szivattyúja eltömődik, csatlakoztassuk a nyomótömlőt és szereljük le a szívótömlőt. Nyissuk ki a nyomószelepet. Többször kapcsoljuk be a szivattyút kb. 2 mp időre. Ily módon e legtöbb eltömődés eltávolítható.

! Télen el kell kerülni a berendezést befagyását, vagy olyan helységekből való elhelyezését, ahol fagy. - Ha a berendezést háztartás vízellátására használjuk, szükséges a háztartási vízmelegítő nyomásának rendszeres ellenőrzése (2 – 3 évenként). Ha ezt nem végzi el, a háztartás vízellátási rendszere szokatlanul kezdhet üzemelni. Ellenőrizze a melegítő nyomását. A nyomócsövön elhelyezett mérőn van feltüntetve. A nyomásnak 1,5 bar értékűnek kell lennie.

- Ha lehetséges, a berendezéseket állandó hőmérsékletű és páratartalmú helyen tartsuk.

AE9CT120P TEHNIKAI ADATOK

Bemenő feszültség	230 V
Bemenő frekvencia	50 Hz
Teljesítmény	1200W
Maximális kapacitás	3800 l/óra
Maximális emelési magasság	48 m
Maximális vízhőmérséklet	35 °C
Maximális szemcseméret	35 mm
Max. merülési mélység	7 m
A víztartály térfogata	24 l
Légnymomás a tartályban	1,5 bar
Tömeg	12,50 kg
A védelem osztálya	I.
IP fedési fok.	IPX4

A változtatás jogát fenntartjuk!

KÖRNYEZETVÉDELEM HULLADÉKKEZELÉS



Az elektromos szerszámot, annak tartozékait és csomagolását, kérjük, adja át a környezetet nem károsító újrahasznosításra.

Az elektromos szerszámot ne dobja a háztartási hulladékba!

Az elektromos és elektronikus berendezések hulladékairól szóló WEEE európai irányelv (2002/96/EU) és annak nemzeti törvényekbe való átültetése szerint a használhatatlan elektromos szerszámokat adja le hasonló eszköz vásárlásakor az eladónál, vagy az elektromos szerszámok gyűjtésére és megsemmisítésére kialakított hulladékgyűjtők valamelyikében. Az így leadott elektromos eszközök az összegyűjtés, ill. szétszerelés után átadásra kerülnek a környezetet nem károsító újrahasznosításra.

A termék megfelel a RoHS (2002/95/EC) előírásainak.

GARANCIA

A garancia-feltételek részletezése a garancialevélben található.

A gyártás időpontja

A gyártás időpontja kiolvasható a termék címkéjén található gyártási számból. A gyártási szám formátuma AAAA-CCCC-DD-HHHHH ahol CCCC a gyártási év és a DD a gyártási hónap.

Észlelt hibák

A készülék használatakor a következő hibák léphetnek fel:

Meghibásodás	Lehetséges megoldás	A probléma megoldása
A villanymotor működik, de a szivattyú nem szívja a vizet.	<ol style="list-style-type: none">1. A bekapcsolást követően a berendezés még nincs vízzel telve.2. A szívócső nem megfelelő tömítése.3. A visszazáró csapószelep zárva van.4. A szívókósár nincs elmerülve.5. A levegő a nyomócsőből nincs kiengedve, mivel a vízkimenet zárva van.6. A szívómagasság túllépése.	<ol style="list-style-type: none">1. A berendezést töltsé meg vízzel.2. Ellenőrizze a berendezés javasolt, felhasznált részeit és alkatrészeit, mint pl. a szívócső csatlakozását, a nyomócső csatlakozását, a csatlakozó gyűrűt, a szívócsövet, stb., valamint a te on- vagy kenderzsinegből készült csavarmenet-tömítő szalagot.3. Tisztítsa ki a szívócső szűrőjét és az alapszelepet.4. Ha a berendezés szívni kezd, nyissa meg a vízkieresztőt (pl. a csapot, permetező fúvókákat, stb.)5. Töltsé meg az egész szívócsövet vízzel, vagy a berendezést ismételten ellenőrizze legalább 7 perces működés után.6. Csökkentse a szívómagasságot.7. Ellenőrizze a vízszintet a kútban vagy a víztartályban.
A villanymotor nem működik.	<ol style="list-style-type: none">1. Nincs csatlakozva az elektromos feszültségre.2. A ventilátor fedele gátolja a lapát forgását.3. A lapát blokkolva van.4. Blokkolt szivattyú, vagy meghibásodott motor	<ol style="list-style-type: none">1. Ellenőrizze a csatlakozást az elektromos feszültségre.2. Húzzuk ki az elektromos csatlakozót, csavarhúzóval távolítsuk el a ventilátor fedelét, majd a fedelet ismét erősítsük fel. Finoman fordítsuk el a lapátokat, és ellenőrizzük, hogy akadály nélkül forog-e.3. Húzzuk ki az elektromos csatlakozót, csavarhúzóval a ventilátor fedelén keresztül mozdítsuk el a tengelyt. Ha blokkolva van, juttassuk el a berendezést megbízott szervizbe.
Nem megfelelő vízmennyiség folyik ki.	<ol style="list-style-type: none">1. A szívómagasság > 8m.2. A szívókósár zárva van3. A szennyeződések csökkentték a berendezés hatékony teljesítményét.	<ol style="list-style-type: none">1. Ellenőrizze a szívómagasságot.2. Tisztítsa ki a szűrőt.3. Süllyessze az alapszelepet mély vízbe.
A hő-kapcsoló nem kapcsolja ki a berendezést.	<ol style="list-style-type: none">1. A villanymotor túlterhelt, mivel szennyeződések kerültek bele.	<ol style="list-style-type: none">1. A szivattyút tisztítsuk meg2. A készüléket küldjük márkaszervizbe ellenőrzésre
A berendezés kapcsolójának gyakori ki- és bekapcsolása.	<ol style="list-style-type: none">1. A tartályban nincs sűrített levegő.	<ol style="list-style-type: none">1. Használjunk megfelelő szelepet, és sűrített levegő segítségével töltsük meg a tartályt levegővel 1,5 bar nyomásra.

ES MEGEGYEZÉSI NYILATKOZAT

My, forgalmazó az EU-ban

WETRA-XT, ČR s.r.o.

Náchodská 1623

193 00 Praha 9, Czech Republic

IČO: 25632833

Kijelentjük, hogy a gyártmány

Típus:

AE9CT120P

Megnevezés:

HÁZI VÍZMŰ

Tехnikai paraméterek:

A hálózat értékei 230V~50Hz

Bemenő teljesítmény 1200W

Maximális kapacitás 3800 l/h,

megfelel az összes Európai vállalat által kiadott követelménynek a következők alapján:

EC Machinery Directive (MD)

2006/42/EC (98/37/EC)

EC Low Voltage Directive (LVD)

2006/95/EC

EC Electromagnetic Compatibility Directive (EMC)

2004/108/EC

Noise directive (ND)

2005/88/EC (2000/14/ EC)

A gyártmány tesztelését és ES típus ellenőrzését végző autorizált cég:

TÜV Rheinland LGA Product GmbH, Tillystrasse 2, 90431, Nürnberg, Germany

A gyártmány tulajdonságai és technikai specifikumai a következő EU normáknak felel meg:

EN 55014-1

EN 55014-2

EN 61000-3-2

EN 61000-3-3

EN 60335-1

EN 60335-2-41

EN 62233

A tesztelés eredménye és bizonylata a következő tanúsítványban és test-reportban van feljegyezve:

Tanúsítvány szám.: AE50182778 0002

Test Report szám: 14704920 005

Személy, mely a technikai dokumentáció összegzésével van megbízva:

Alexandr Herda, vezérigazgató

WETRA-XT, ČR s.r.o.

Náchodská 1623

193 00 Praha 9, Czech Republic

Dátum: 2011-01-02

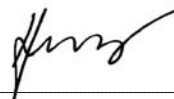

Alexandr Herda, vezérigazgató



Praha, 2011-01-02

Instrucțiuni generale de siguranță

Studiați, rețineți și păstrați cu grijă aceste instrucțiuni de siguranță

Atenți! Atunci când folosiți aparate electrice sau scule electrice, trebuie să respectați următoarele instrucțiuni de siguranță din motive de protecție împotriva accidentelor provocate de curentul electric, vătămarea altor persoane și pericolele de incendiu. La toate instrucțiunile de mai jos, prin „scule electrice” se înțelege nu numai sculele care sunt cuplate la rețeaua de energie electrică (curent alternativ) dar și cele care sunt conectate la acumulatori (fără curent alternativ).

Păstrați toate avertismentele și instrucțiunile pentru o viitoare utilizare.

1. Mediul de lucru

a) Mențineți spațiile de lucru curate și bine iluminate. Locurile murdare și neiluminate sunt adesea pricina unor accidente. Puneți la loc aparatele pe care nu le folosiți.

b) Nu folosiți scule electrice în spațiile cu un grad ridicat de pericol de incendiu sau explozie, asta înseamnă în locurile unde se a lichide praf sau gaze în amăbilit. În sculele electrice se produc scântei care pot fi cauza unei aprinderi a gazelor sau vaporilor. Nu permiteți accesul animalelor la scule.

c) Atunci când folosiți scule electrice, trebuie să asigurați ca persoanele neautorizate, mai ales copiii, să nu aibă acces în spațiul de lucru. Dacă veți fi deranjați, puteți pierde controlul asupra activității de lucru. În nici un caz nu lăsați sculele electrice fără supraveghere.

2. Siguranța cadrului electric

a) Ștecherul sculei de curent alternativ trebuie să corespundă cu tensiunea de linie a prizei. Nu modificați niciodată și în nici un fel cablul de alimentare. Pentru sculele dotate cu împământare, nu folosiți niciodată adaptoare. Niciodată nu utilizați un triplu ștecher sau alt adaptor la unelele a căror ștecher este prevăzut cu contact de protecție. Cablurile de alimentare avizate sau încălțite duc la majorarea riscurilor de vătămare cauzate de curentul electric. În cazul în care cablul de alimentare a fost deteriorat, acesta trebuie înlocuit cu un cablu de alimentare special, care poate fi procurat de la producător, respectiv de la reprezentantul comercial al acestuia.

b) Evitați atingerea suprafețelor cu împământare, cum sunt țevile, corpurile de încălzire centrală, sobele de găt și frigiderale. Pericolul de electrocutare este mai mare dacă corpul Dvs este în contact cu pământul.

c) Nu expuneți sculele electrice la ploaie, umezeală sau apă. Nu atingeți niciodată sculele electrice cu mâinile ude. Nu spațiți niciodată sculele electrice sub jet de apă și nu le introduceți în apă.

d) Nu folosiți alimentarea cu curent alternativ pentru altceva decât pentru ce este menit. Nu trageți și nu duceți aparatele electrice de cablul de alimentare. Nu scoateți ștecherul din priză trăgând de cablu. Aveți grijă să nu deteriorați cablurile electrice cu obiecte tăioase sau fierbinți.

e) Sculele electrice au fost fabricate numai pentru conectarea la sursă de curent alternativ. Controlați întotdeauna dacă tensiunea liniei corespunde cu cea de pe plăcuța aparatului.

f) Nu folosiți niciodată sculele electrice a căror ștecher sau cablu de alimentare prezintă defecțiuni sau dacă aparatul a căzut și prezintă orice fel de defecțiune.

g) În cazul utilizării cablului prelungitor, verificați dacă parametrii tehnici ai-i acestuia corespund datelor specificate de pe plăcuța de tip a sculei. În cazul în care sculele electrice sunt folosite în mediul exterior, utilizați cablu prelungitor adecvat utilizării exterioare. În cazul utilizării bobinelor prelungitoare, este nevoie de desfășurarea acestora, pentru a nu se ajunge la supraîncălzirea lor.

h) În cazul în care sculele sunt utilizate în medii umede, sau în spații exterioare, este permisă utilizarea lor în acest mod numai dacă sunt conectate la un circuit electric cu protecție de 30 mA. Utilizarea circuitului electric cu protecție /RCD/ diminuează riscul de accidentare prin electrocutare.

i) Țineți aparatul manual electric numai de spațiile izolate destinate pentru prindere, pentru că în timpul funcționării echipamentul de tăiere sau de foraj poate ajunge în contact cu un conductor electric ascuns sau cu propriul cablu.

3. Siguranța persoanelor

a) Atunci când folosiți sculele electrice, acordați o atenție maximă activității pe care o desfășurați. Concentrați-vă la lucru. Nu folosiți sculele electrice dacă sunteți obosit, sub în uența drogurilor, alcoolului sau medicamentelor. Atunci când folosiți sculele electrice, chiar și o clipă de neatenție poate duce la vătămarea gravă a persoanelor. Nu mâncați, nu beți și nu fumați atunci când lucrați cu scule electrice.

b) Folosiți echipamente de protecție. Folosiți întotdeauna ochelari de protecție. Folosiți echipamente de protecție corespunzătoare muncilor pe care le efectuați. Echipamentele de protecție cum ar fi respiratorul, încălțăminte de protecție antiderapanță, șapcă de protecție sau căști de protecție, trebuie folosite conform condițiilor de lucru deoarece cu ajutorul acestora se diminuează riscurile de vătămare.

c) Evitați o pomire nedorită a aparatelor. Nu duceți aparatele care sunt conectate la sursa de curent cu degetul pe butonul de pornire. Înainte de conectarea la sursa de curent, asigurați-vă că întrerupătorul este pe poziția „oprit”. Transportarea sculelor cu degetul pe butonul de pornire sau conectarea ștecherului la priză de curent cu întrerupătorul pe poziția „pornit” pot deveni cauze pentru accidente și alte vătămări.

d) Înainte de pornirea aparatului, îndepărtați toate instrumentele și cheile de reglare. Instrumentul sau cheia de reglare care rămân prinse la părțile rotative ale sculei electrice, pot fi cauza unor vătămări a persoanelor. Mențineți întotdeauna stabilitatea și echilibrul. Lucrați numai acolo unde aveți acces bun. Nu supraevaluați niciodată forțele proprii. Nu folosiți scule electrice dacă sunteți obosit.

e) Îmbrăcați-vă într-un mod corespunzător. Folosiți îmbrăcăminte de lucru. Nu purtați haine largi sau bijuterii. Asigurați-vă că părul Dvs, îmbrăcăminte, mănșuși sau altă parte a corpului Dvs nu se a foarte aproape de părțile

mobile sau fierbinți ale sculelor electrice.

f) Racordati aparatul la aspiratorul de praf. Dacă aparatul este dotat cu un sistem pentru racordarea acestuia la un dispozitiv de captare sau aspirare a prafului, folosiți și asigurați-că ca este bine racordat. Folosirea acestor dispozitive poate diminua riscurile provenite din cauza prafului.

g) Prindeți bine piesa prelucrată. Folosiți o menghină sau dispozitiv de prins pentru a fixa piesa pe care o veți prelucra.

i) Nu utilizați scule de nici un fel dacă sunteți sub în uența alcoolului, drogurilor, medicamentelor sau a altor substanțe stupefiante sau care creează dependența.

j) Acest produs nu este destinat utilizării de către persoane (inclusiv copii) cu capacități fizice, mentale sau senzoriale reduse sau cu lipsă de experiență și cunoștințe, cu excepția cazului în care sunt supravegheate și au primit instrucțiuni privind utilizarea echipamentelor de la persoana responsabilă pentru siguranța lor. Copiii trebuie supravegheați, ca să fiți siguri că nu se joacă cu aparatul.

4. Folosirea și îngrijirea sculelor electrice.

a) În cazul unei probleme în timpul lucrului, înainte de curățare sau întreținere, la fiecare transport sau dacă nu sunt folosite, sculele electrice trebuie întotdeauna deconectate de la sursa de curent! Nu lucrați niciodată cu sculele electrice care prezintă oricel de defecțiune.

b) Dacă scula începe să redea un zgomot sau miros anormal, trebuie să încetați imediat folosirea acesteia.

c) Nu suprasolicitați sculele electrice. Sculele electrice vor funcționa mai bine și mai sigur dacă le veți folosi la lurațiile pentru care au fost construite. Folosiți sculele care sunt recomandate pentru lucrarea pe care o efectuați. Numai sculele recomandate pentru tipul de lucrare pe care o efectuați vor îndeplini cerințele de siguranță.

d) Nu folosiți sculele electrice care nu pot fi oprite sau pornite de la comutatorul de comandă. Folosirea acestor scule este periculoasă. Comutatorul defect trebuie reparat de către un centru servis autorizat.

e) Deconectați sculele de la sursa de curent înainte de a începe să le reglați, să schimbați accesoriile sau înainte de întreținere. Această măsură elimină pericolul ca aceste scule să se pornească întâmplător.

f) Sculele electrice care nu sunt folosite trebuie păstrate la un loc unde nu au acces copiii sau persoanele neautorizate. Sculele electrice în mâna persoanelor fără experiență pot fi periculoase. Păstrați sculele electrice la un loc uscat și sigur.

g) Mențineți sculele electrice într-o stare bună. Controlați regula reglarea părților mobile și mobilitatea acestora. Controlați dacă nu s-a deteriorat învelișul de protecție sau alte părți care pot afecta siguranța sculei electrice. Dacă scula este defectă sau deteriorată, aceasta trebuie reparată înainte de a o folosi din nou. Multe accidente sunt cauzate de întreținerea incorectă a sculelor electrice.

h) Mențineți sculele de tăiere curate și ascuțite. Sculele întreținute corespunzător și bine ascuțite ușurează munca, reduc riscurile de accidente și în timpul folosirii se controlează mai ușor. Folosirea altor accesorii decât cele menționate în manualul de folosire sau cele recomandate de către producător, pot duce la defecțarea sculei sau pot cauza vătămări.

i) Sculele electrice, accesoriile, instrumentele de lucru etc. trebuie folosite în concordanță cu aceste instrucțiuni și în modul prescris pentru fiecare sculă și asta în așa fel, încât să se ia în considerare și condițiile de lucru impuse și tipul de muncă efectuată. Folosirea sculelor în alte scopuri decât cele menite, poate duce la situații periculoase.

5. Folosirea sculelor cu acumulatori

a) Înainte de introducerea acumulatorului asigurați-vă că întrerupătorul este pe poziția „0-oprit”. Introducerea acumulatorului în aparatul care este pornit poate duce la situații periculoase.

b) Pentru încărcarea acumulatorului folosiți numai încărcătoare prescrise de producător. Folosirea încărcătorului pentru un alt tip de acumulator poate duce la incendii.

c) Folosiți numai acumulatori destinați pentru sculele respective. Folosirea unui alt acumulator poate duce la vătămări sau poate fi cauza unui incendiu.

d) Dacă acumulatorul nu este folosit, păstrați-l separat de alte articole din fier cum ar fi arcurile, bornele, cheile, șuruburile și alte piese mărunte din fier, care ar putea face un contact dintre două contactoare ale acumulatorului. Scuturirea acumulatorului poate duce la vătămări, arsuri sau poate provoca incendii.

e) Manipulați acumuloarele cu grijă. În cazul unui tratament inadecvat, este posibil să se scurgă electrolitul din acumuloarele. Preveniți contactul direct cu electrolitul. Dacă electrolitul intră totuși în contact cu pielea, spălați zona afectată cu apă. Dacă electrolitul intră în contact cu ochii, cereți imediat ajutorul unui medic. Electrolitul acumulatorului poate cauza iritații sau arsuri.

6. Servisarea

a) Nu schimbați părțile aparatului, nu efectuați singuri reparațiile și nu interveniți nici în alt mod la aparat. Pentru reparațiile dispozitivelor apelați la personal calificat.

b) Nu este permisă nici o reparație sau modificare a produsului fără acceptul societății noastre (poate duce la vătămări sau daune pentru utilizator).

c) Sculele electrice trebuie întotdeauna reparate de către un centru servis autorizat. Folosiți numai piese originale sau recomandate. Prin aceasta veți asigura siguranța Dvs și a aparatului.

PRESCRIPTII DE SECURITATE SUPLIMENTARE

- Înainte de a pune în funcțiune aparatul, vă rugăm să citiți cu atenție și să păstrați următorul îndrumător.

! - Acest semn atrage atenția asupra posibilităților accidente personale sau a deteriorărilor la aparat

! Întrucât nu ți-neți cont de cele descrise în acest manual, se poate ivi pericol de accident.

- Aparatul corespunde prescripțiilor și standardurilor valabile.

! Aparatul este rezistent împotriva jetului de apă, dar trebuie păstrat numai la loc uscat.

! Este interzis a se folosi aparatul la munci cu lichide în amabile sau dăunătoare

! Preveniți funcționarea pompei fără apă pe timp îndelungat!

! Este interzisă o activitate neîntreruptă a aparatului pe termen lung.

! Lubrifiantul rezidual și alte impurități infiltrate pot afecta funcționarea aparatului. Aparatul nu poate fi expus, pe termen lung, impurităților, nisipului, pietrelor, materialelor lipicioase etc., care sunt absorbite împreună cu lichidul.

! Având în vedere că lichidul absorbit poate conține substanțe chimice corozive, acordați o mare importanță ca acest lichid să nu pătrundă în interiorul aparatului.

! Atenție: nu folosiți aparatul pentru transferul apei portabile.

! Pentru a preveni căderea aparatului, acesta trebuie să fie bine fixat

! Nu expuneți aparatul la îngheț, evitați mersul în gol, blocarea acestuia cu impurități.

! Atenție: Dacă aparatul este în stare de funcționare, orificiul de scurgere (robinetul pentru apă sau orificiul de revărsare) trebuie să fie deschise pentru a elibera aerul din conductă. Dacă orificiul de scurgere este închis, aparatul se poate defecta prin supraîncălzire, dacă va fi în stare de funcțiune mai mult de 5 minute.

- Aparatul nu are voie să meagă în gol mai mult de 10 secunde.

! Temperatura apei absorbite nu are voie să depășească 35°C !

! Aparatul nu este corespunzător unei funcționări îndelungate, de exemplu în întreprinderi industriale sau miniere, sau pentru sisteme de reciclare a apei..

Folositi imbracaminte de protectie pentru zgomot, praf si vibratii !!!

PROTECTIE ELECTRICA

! Feriti aparatul de apa. Este interzisă spalarea lui!

! Dacă folosiți aparatul pentru bazine, lacuri artificiale de grădină sau alte bazine de acumulare similare, instalați întrerupătorul adițional, pentru a preveni pericolul de electrocutare. Acest întrerupător trebuie întreținut într-o stare de funcționare, pentru a asigura

siguranța și protecția aparatului.

! Electricianul răspunzător de montaj trebuie să controleze dacă sursa electrică și împământarea sunt în concordanță cu standardele în vigoare.

Utilizarea acestui dispozitiv este permisă numai dacă este conectat la o rețea electrică prevăzută cu protecție de 30 mA.

! Aparatul dispune de un cablu electric și ștecher cu 2 clame de împământare, care asigură o împământare bună. De asemenea, priza trebuie să fie cu împământare. Pagubele provenite printr-un scurt circuit nu sunt acoperite de garanție !

PATRATI INSTRUCIUNILE DE PROTECTIE SI SECURITATE !!!

DESCRIERE

Pompele de apă electrice din seria Asist sunt corespunzătoare pentru uz casnic și în grădini sub forma unei instalații fixe. Aparatul Dvs. este proiectat pentru folosire cu apă curată. Domeniul de utilizare include stropirea grădinilor, furnizarea apei pentru o gospodărie, irigarea grădinilor sau terenurilor agricole. Funcționarea instalației de furnizare a apei se bazează pe faptul că în sistem este asigurată o presiune constantă în mod automat.

Se caracterizează prin funcționare extrem de silențioasă. Servește la furnizarea automată de apă curată pentru una sau două puncte de consum.

1. Motorul
2. Furtun de presiune
3. Întrerupător de presiune
4. Cablul și ștecherul
5. Titularul
6. Manometru
7. Rezervorul
8. Întrerupător
9. Orificiu de ieșire (a apei)
10. Supapă de alimentare
11. Orificiu de aspirație (a apei)
12. Supapă de evacuare
13. Supapă de aer

Pictograme

Pictograme a ate pe ambalajul produsului:

- a) Valori electrice
- b) Putere
- c) Grad de acoperire IP
- d) Înălțimea maximă de pompare
- e) Debit maxim
- f) Înălțimea maximă de absorbție
- g) Capacitatea rezervorului
- h) Temperatura maximă a apei

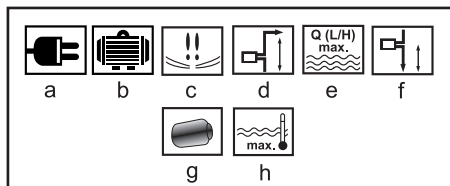

UTILIZARE ȘI FUNCȚIONARE

Familia de aparate ASIST este accesibilă doar pentru lucrări de uz casnic, la nivel de hobby.

Producătorul și importatorul nu propun utilizarea aparatelor nici în condiții extreme, nici sub sarcină extremă.

Orice alte condiții se stabilesc de comun acord de către producător și beneficiar.

Verificări prealabile instalării și instalarea

Sistemul se va poziționa astfel încât scufundarea acestuia sub apă să fie exclusă. Sistemul trebuie instalat într-un loc bine aerisit, ferit de variații mari de temperatură sau ploaie. Instalația se poate realiza practic la orice conductă de apă care dispune de un sistem de conducte de diametru corespunzător și a cărei capacitate de transport de apă este mai mare decât capacitatea maximă a instalației de furnizare a apei.

! În timpul montării, aparatul trebuie să fie întotdeauna deconectat de la sursa de energie electrică.

! Înainte de folosire, din măsură de siguranță, controlați și asigurați-vă că, cablul de legătură și priza nu prezintă defecțiuni. Este interzis să folosiți aparatul dacă prezintă orice fel de defecțiune.

În timpul punerii în funcțiune este absolut necesar să păstrați aparatul într-un mediu uscat, bine aerisit și cu o temperatură mai mică de 35°C.

! Nisipul și pietrele din apa extrasă pot determina o uzare fizică mai rapidă a aparatului și pot reduce efectivitatea acestuia. Pentru a evita aspirarea nisipului, pietrelor și a altor impurități, trebuie instalat în fața aparatului un filtru (filtrul nu este o parte componentă a acestei achiziții).

Racordarea conductelor (B)

- Înainte de punerea în funcțiune a aparatului, este absolut necesar să-i montați acestuia conductele de inducție și evacuare. Conductele de inducție folosesc la extragerea apei de la sursa de apă (fântână, rezervor) în aparat. Conductele de evacuare se folosesc pentru transferul apei de la aparat la locul de consum (de ex. robinetul de apă etc). Pentru a minimaliza pierderile din frecare, recomandăm clientului să folosească conducte de evacuare cu un diametru minim de ¾" țoli.

Aspirația instalației de furnizare a apei

Montați furtunul de aspirație (de ex. furtun din plastic rigidizat) direct sau cu ajutorul unui adaptor cu filet, care se înșurubează pe orificiul de aspirație a pompei (până la 1").

Furtunul de aspirație utilizat trebuie echipat cu sită

pentru sorb și cu o supapă cu clapetă, de închidere. Furtunul de aspirație leagă sursa de apă cu pompa. Încercați să preveniți apariția situației în care furtunul de aspirație se ață la nivel mai înalt decât pompa. Aerul prezent în furtunul de aspirație îngreunează aspirarea apei, ceea ce poate duce la deteriorarea sau defectarea pompei.

Sistemele de aspirare și pompare trebuie conectate astfel încât acestea să nu acționeze asupra pompei cu nici un fel de forță mecanică.

Supapa de aspirație trebuie scufundată în apă atât de adânc încât să prevenim situația în care pompa ar rula în gol.

De asemenea, acordați o atenție sporită și etanșării părții de aspirație, deoarece aspirarea aerului împiedică aspirarea apei.

- Acordați o atenție sporită modului în care efectuați legătura dintre conductele de inducție și aparat. O legătură incorectă și nesigură va reduce eficiența reală a aparatului, sau aparatul nu va funcționa. În cazul în care conductele de inducție au o lungime mai mică de 5 metri, se recomandă folosirea conductelor cu diametrul de 1 țol. În cazul în care conductele de inducție au o lungime mai mare de 5 metri, se recomandă folosirea conductelor cu diametrul de 1 ¼". Pentru reducerea timpului de inducție se recomandă instalarea, atasarea unui filtru la conductele de inducție (filtrul nu este o parte componentă a acestei achiziții).

- Dacă aparatul va fi folosit pentru alimentarea cu apă a gospodăriei sau alimentarea automată cu apă, trebuie fără întârziere să instalați conductelor de inducție un ventil de regresie (ventilul de regresie nu este o parte componentă a acestei achiziții). În caz contrar, după pornirea întrerupătorului automat, presiunea din sistemul aparatului scade, ceea ce poate determina porniri/opriri dese sau necontrolate. Dacă aparatul este pornit din nou, poate repede absorbi. În același timp evitați scăderea bruscă a presiunii și ruperea furtunului.

- În afară de aceasta, este posibilă și instalarea unui ventil de bază adiacent în partea din față a conductei de inducție (ventilul adiacent de bază nu este o parte componentă a acestei achiziții). Lungimea verticală a conductei de inducție dintre aparat și suprafața rezervorului de apă nu ar trebui să fie mai mare de 8 metri, și lungimea orizontală de asemenea nu ar trebui să fie foarte mare.

Racordarea furtunului de presiune

Fixați furtunul de ieșire pe orificiul de ieșire a pompei (până la 1"), fie direct, fie cu ajutorul unui adaptor cu filet.

Verificați dacă lungimea furtunului de presiune corespunde aplicației dorite.

Verificați dacă poziționarea furtunului de presiune nu periclitează siguranța circulației auto, pietonale, etc. Toate dispozitivele de închidere a sistemului de ieșire (valve, supape) trebuie să fie în poziție deschisă la pornirea pompei, pentru a facilita înlăturarea aerului

din sistem.

Înainte de prima utilizare deșurubați capacul de pe vârful pompei și umpleți cu apă pompa instalației.

(C)

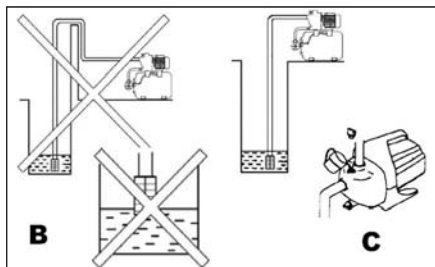

Punerea sub presiune cu aer a rezervorului

Înainte de prima utilizare a instalației de furnizare a apei este necesară asigurarea unei presiuni de 1.5 bar în rezervor. Dacă această presiune nu este asigurată, se va umple rezervorul cu aer, prin supapa de aer situată pe partea din spate a rezervorului. Deșurubați capacul supapei de aer și umpleți cu aer rezervorul la o presiune de 1.5 bar, cu ajutorul unei pompe.

Pornirea instalației de pompare

Plasați pompa de apă pe o suprafață plană și solidă. Conectați furtunul de aspirație pe care l-ați pregătit în prealabil.

Cuplați la curentul electric.

Umpleți pompa cu apă, din partea sistemului de ieșire.

Toate dispozitivele de închidere a sistemului de presiune (valve, supape) trebuie să fie în poziție deschisă la pornirea pompei, pentru a facilita înlăturarea aerului din sistem.

Verificați dacă pompa se rotește în mod corect, observând dacă în partea din spate, ventilatorul se rotește în direcția indicată pe carcasă.

În funcție de înălțimea de aspirare și de cantitatea de aer din sistem, pornirea pompei poate dura între 30 de secunde și 1 minute. Dacă pornirea durează mai mult de atât, este necesară umplerea repetată cu apă a pompei.

Verificați dacă crește presiunea în rezervor, cu ajutorul manometrului.

Dacă presiunea atinge nivelul de funcționare, pompa se va opri automat.

Dacă presiunea scade în rezervor, pompa intră în funcțiune imediat. Aceasta se va opri numai atunci când presiunea în rezervor atinge din nou valoarea de funcționare normală.

Verificați în mod regulat nivelul apei. Dacă acesta scade sub nivelul filtrului, opriți pompa pentru ca aceasta să nu funcționeze în gol.

Verificați în mod regulat funcționarea pompei (motorul se rotește, evacuarea apei nu este împiedicată, etc.). Dacă se ivesc probleme, opriți imediat pompa și deconectați de la curentul electric.

Dacă pompa este demontată după o utilizare, înainte

de următoarea utilizare este necesară umplerea acesteia din nou cu apă.

Punere în funcțiune

- Polizorul poate fi pus în funcțiune cu apăsarea întrerupătorului (8).

- Pentru oprirea aparatului încetați apăsarea întrerupătorului (8).

Grație supapei de închidere cu clapetă, pompa nu se va goli, iar aerul nu va ajunge în circuitul de apă.

Astfel, la următoarea utilizare este suficientă pornirea pompei prin acționarea întrerupătorului.

Schema de funcționare a instalației de pompare

D. Porniți instalația de pompare

Supapa de presiune este închisă. Pompa dispozitivului intră în funcțiune, apa aspirată se acumulează în rezervor, până când presiunea atinge valoarea de funcționare.

E. Rezervorul este sub presiune. Este pregătit pentru utilizare.

Dacă presiunea atinge nivelul de funcționare, pompa se va opri automat. Supapa de presiune este închisă.

F. Utilizarea apei

Dacă supapa de presiune este deschisă, apa părăsește rezervorul până când presiunea atinge nivelul la care pornește pompa.

G. Repornirea pompei

Odată cu evacuarea apei, pompa este repornită (presiunea scade până la valoarea la care pornește pompa). Apa aspirată se împarte între rezervor și sistemul de presiune. După închiderea supapei de presiune, apa ajunge numai în rezervor, până în momentul în care presiunea din rezervor atinge nivelul de funcționare.

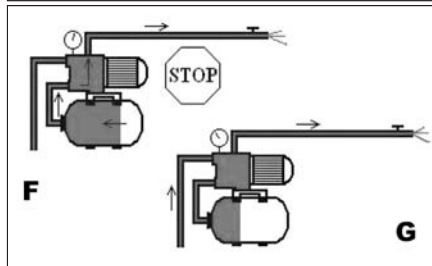
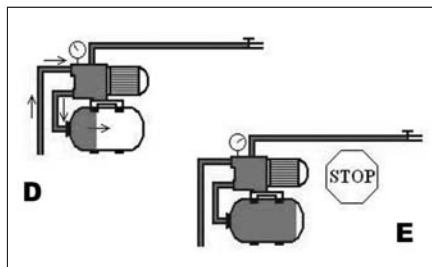

Depozitarea pompei

Dacă nu veți folosi pompa un timp mai îndelungat, sau dacă există pericol de îngheț, goliți pompa și uscați rezervorul.

Decuplați pompa de la curentul electric.

Dacă rezervorul este sub presiune, eliberați presiunea prin deschiderea robinetului pe care îl găsiți pe furtunul de presiune.

Înlăturați furtunul de presiune.

Deșurubați furtunul de aspirație (atenție, acesta conține apă). Goliți de apă furtunul de aspirație.

Deșurubați supapa cu clapetă și clătiți cu apă curată.

Clătiți cu apă curată și furtunul de aspirație.

Verificați dacă a rămas apă în furtun.

Depozitați pompa, sistemul de conducte și supapa cu clapetă într-un spațiu în care nu sunt pericolitate nici de îngheț nici de acțiuni mecanice.

CURĂȚIRE SI INTRETINERE

În mod normal instalația nu necesită întreținere. Cu toate acestea, pentru a menține instalația în stare de funcționare vreme îndelungată, recomandăm verificarea periodică și o atenție corespunzătoare.

Atenție!

Înainte de orice fel de operație de întreținere a instalației, înlăturați cablul de alimentare cu curent din priză.

Dacă nu veți folosi sistemul timp îndelungat, sau dacă îl demontați pe timpul iernii, clătiți-l cu apă curată, goliți-l complet prin deșurubarea ambelor supape și lăsați-l să se usuce.

După o perioadă mai lungă în care nu a fost utilizat sistemul, verificați dacă rotorul pompei se învâрте în direcția corectă, prin pornirea scurtă a pompei.

Dacă pompa se înfundă, racordați furtunul de presiune și demontați furtunul de aspirație. Deschideți supapa cu clapetă. Porniți în mod repetat pompa pentru perioade scurte de circa 2 secunde. În acest mod puteți desfunda pompa în cele mai multe cazuri.

! Pe timpul iernii trebuie să evitați posibila înghețare a aparatului sau plasarea acestuia în spații unde îngheață. - Dacă veți folosi aparatul pentru alimentarea gospodăriei cu apă, este necesar să controlați sistematic presiunea boilerului casnic de încălzire a apei (o dată la 2 – 3 ani). Dacă nu veți proceda așa, este posibil ca sistemul de alimentare cu apă a gospodăriei să înceapă să funcționeze în mod neadecvat. Controlați presiunea boilerului. Este afișat pe contorul de presiune a conductei. Presiunea trebuie să fie de 1,5 bari.

Dacă este posibil, păstrați dispozitivele în locuri cu temperatură și umiditate constantă.

AE9CZ120-IN DATE TECHNICE

Tensiune nominală	230 V
Frecvență	50 Hz
Putere	1200W
Capacitate maximă	3800 l/h
Nivelul maxim de ridicare	48 m
Temperatura maximă a apei	35 °C
Mărimea maximă a particulei	35 mm

Adâncime de scufundare maximă	7 m
Capacitatea rezervorului	24 l
Presiunea în rezervor.	1,5 bar
Masa	12,50kg
Clasa de protecție	I.
Grad de acoperire IP	IPX4

Modificări rezervate!

OCROTIREA MEDIULUI ÎNCONJURĂTOR PRELUCRAREA DEȘEURILOR



Utilajele electrice, anexele și ambalajele ar trebui să fie returnate pentru o revalorificare care să nu dăuneze mediului înconjurător.

Nu aruncați aparatura electrică la deșeurile casnice!

Conform directivei europene WEEE (2002/96/ES) cu privire la instalațiile electrice și electronice vechi și aproximarea acestora în legislațiile naționale, predați instrumentele electrice nefolosibile la magazin cu ocazia cumpărării unor aparate asemănătoare sau la centrele de colectare accesibile destinate colectării și lichidării aparatelor electrice. Aparatura electrică astfel predată va fi adunată, demontată și trimisă spre o revalorificare, astfel încât să nu afecteze mediul înconjurător.

Produsul îndeplinește exigențele regulamentului RoHS (2002/95/EC)

GARANTIE

Condițiile de garanție se a a în documentul alăturat.

Data fabricației

Data fabricației se poate citi din codul de fabricație situat pe eticheta produsului. Formatul codului de fabricație este AAAA-CCCC-DD-HHHHH unde CCCC este anul și DD este luna fabricației.

Defecțiuni constatate

Cu ocazia folosirii a pompei se pot ivi următoarele defecțiuni:

Defecțiunea	Posibila rezolvare		Rezolvarea problemei
Electromotorul este în funcțiune, dar pompa nu trage apă.	<ol style="list-style-type: none">1. După punerea în funcțiune, aparatul nu este plin cu apă.2. O etansare insuficientă a conductei de inducție.3. Supapa de închidere cu clapetă este închisă.4. Sorbul nu este scufundat.5. Aerul din conducta de scurgere nu este eliberat, deoarece orificiul de scurgere este închis6. Absorbție excesivă (mai mare de 8 metri)		<ol style="list-style-type: none">1. Umpleți aparatul cu apă2. Controlați accesoriile recomandate ale aparatului, de exemplu, legatura conductei de inducție, legătura conductei de scurgere, inelul de legătură, conducta de inducție etc și partea izolantă a filetelui făcut din te on sau sfoară de cânepă3. Curățați filtrul și ventilul de bază al conductei de inducție.4. Când aparatul începe să absoarbă, deschideți sursa de apă (de ex, robinetul, țâșnitoare etc.)5. Reduceți înălțimea absorbției (tragerii).6. Controlați nivelul apei din fântână sau din rezervorul de apă.
Electromotorul nu funcționează.	<ol style="list-style-type: none">1. Nu este conectat la sursa electrică.2. Capacul ventilatorului împiedică rotația paletelor.3. Pompă blocată sau motor defect		<ol style="list-style-type: none">1. Controlați alimentarea cu energie electrică.2. Scoateți ștecherul, cu o șurubelniță, desfaceți capacul ventilatorului și apoi fixați-l din nou. Răsuciți încet paleta și controlați dacă se mișcă fără piedici.3. Dacă este blocat, trimiteți aparatul la un servis autorizat.
Curge o cantitate insuficientă de apă.	<ol style="list-style-type: none">1. Absorbție excesivă (mai mare de 8 metri)2. Sorbul este închis3. Impuritățile au redus performanța aparatului.		<ol style="list-style-type: none">1. Controlați înălțimea absorbției.2. Curățați filtrul.3. Scufundați ventilul de bază în apă.
Înterupătorul termic nu oprește aparatul	<ol style="list-style-type: none">1. Electromotorul este supraîncărcat, deoarece în interior se a ă impurități.		<ol style="list-style-type: none">1. Curățați pompa2. Trimiteți dispozitivul la un service autorizat pentru verificare
Dese porniri și opriri ale înterupătorului aparatului.	<ol style="list-style-type: none">1. În vană nu se a ă aer comprimat.		<ol style="list-style-type: none">1. Utilizați o supapă corespunzătoare și umpleți rezervorul cu aer, cu ajutorul aerului comprimat, la o presiune de 1,5 bar

ES DECLARAȚIE DE CONFORMITATE

Noi, importatorul din UE

WETRA-XT, ČR s.r.o.

Náchodská 1623

193 00 Praha 9, Czech Republic

IČO: 25632833

declarăm că produsul

Tip:

AE9CT120P

Denumirea:

POMPĂ DE APĂ CU TANC

Parametrii tehnici:

Valori electricei	230V~50Hz
Putere	1200W
Capacitate maximă	3800 l/h, 3800l/h

Respectă toate dispozițiile următoarelor regulamente ale Uniunii Europene:

EC Machinery Directive (MD)	2006/42/EC (98/37/EC)
EC Low Voltage Directive (LVD)	2006/95/EC
EC Electromagnetic Compatibility Directive (EMC)	2004/108/EC
Noise directive (ND)	2005/88/EC (2000/14/ EC)

Testarea produsului și examinarea ES a tipului au fost realizate de către firma autorizată:

TÜV Rheinland LGA Product GmbH, Tillystrasse 2, 90431, Nürnberg, Germany

Caracteristicile și specificațiile tehnice ale produsului corespund următoarelor norme UE:

EN 55014-1
EN 55014-2
EN 61000-3-2
EN 61000-3-3
EN 60335-1
EN 60335-2-41
EN 62233

CertIFICATELE ȘI REZULTATELE TESTELOR SUNT ÎNREGISTRATE ÎN URMĂTOARELE CERTIFICATE ȘI RAPORTE ALE TESTELOR:

Certificat număr: AE50182778 0002	Raport test număr: 14704920 005
--------------------------------------	------------------------------------

Persoana responsabilă de completarea documentației tehnice:

Alexandr Herda, general manager
WETRA-XT, ČR s.r.o.
Náchodská 1623
193 00 Praha 9, Czech Republic

Data: 2011-01-02

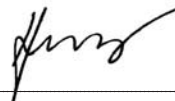

Alexandr Herda, general manager



Praha, 2011-01-02

ZÁRUČNÍ LIST - CZ

Záruční podmínky

1. Na uvedený výrobek zn. ASIST poskytuje spol. Wetra - XT, ČR s.r.o. **24 měsíců** záruku od data prodeje.
2. Tato záruka zahrnuje bezplatnou opravu nebo výměnu vadných - poškozených částí.
3. Vzhledem k tomu, že nářadí ASIST je určeno pouze pro domácí – hobby použití, výrobce ani dovozce nedoporučují používat toto nářadí v extrémních podmínkách a pro podnikatelskou činnost.
4. Záruka nemůže být uplatněna na škody a závady zaviněné neodborným zacházením, přetížením, použitím nesprávného příslušenství, mechanickým poškozením, zásahem nepovolané osoby a přirozeným opotřebením. Záruka se také nevztahuje na poškození z důvodu jiného použití výrobku, než na jaký je určen.
5. Dovozece ani prodejce neodpovídají za škody způsobené neodborným zacházením a obsluhou s tímto výrobkem.
6. V případě uplatnění reklamace doporučujeme předložit doklad, kterým zákazník prokáže zakoupení výrobku, kde bývá vyznačeno: datum prodeje, typové označení výrobku, sériové číslo, razítko prodejny a podpis prodávajícího.
Z důvodu rychlejšího vyřízení reklamace a snadnější identifikaci výrobku doporučujeme nechat si vyplnit záruční list, který je součástí průvodní dokumentace.
7. Doporučujeme nářadí zasílat do záruční opravy s vloženým dokladem o zakoupení výrobku (eventuálně kopii). Z výše uvedených důvodů doporučujeme přiložit vyplněný záruční list. Výrobek zasílejte v pevném obalu (doporučujeme původní obal uzpůsobený přímo na výrobek), zabráníte tím případnému poškození při transportu.
8. Reklamaci uplatněte u prodejců, kde jste výrobek nebo nářadí koupili.
9. Záruční doba se prodlužuje o dobu, po kterou je výrobek nebo nářadí v záruční opravě.
10. Pokud bude servisním technikem při kontrole reklamovaného výrobku zjištěno, že závada byla způsobena nesprávným použitím výrobku a reklamace bude tudíž zamítnuta, bude oprava provedena na náklady majitele výrobku, a to pouze v případě pokud o ni požádá.

Výrobek:

Typ:

Výr. číslo /série/:

Razítko a podpis:

Záznamy opravy:

1.

2.

Datum:

Doporučujeme při uplatnění reklamace předložit doklad o zakoupení výrobku nebo případně záruční list.

Vyrobena pro **Wetra group** v PRC.

Sběrné místo pozáručního servisu:

**WETRA-XT, ČR s.r.o. ,
Náchodská 1623. (dovozce)
Praha 9, Horní Počernice**

ZÁRUČNÍ LIST - SK

Záručné podmienky

1. Na uvedený výrobok zn. ASIST poskytuje spol. Wetra - XT, SR s.r.o. **24 mesiacov** záruku od dátumu predaja.
2. Táto záruka zahŕňa bezplatnú opravu alebo výmenu chybných - poškodených častí.
3. Vzhľadom k tomu, že náradie ASIST je určené výhradne pre domáce – hobby použitie, výrobca ani dovozca nedoporučujú používať toto náradie v extrémnych podmienkach a pre podnikateľskú činnosť.
4. Záruka sa nevzťahuje na škody a závady zavinené neodborným zaobchádzaním, preťažením, použitím nesprávneho príslušenstva, mechanickým poškodením, zásahom nepovolanej osoby a prirodzeným opotrebením. Záruka sa taktiež nevzťahuje na poškodenia z dôvodu iného použitia výrobku, než na aký je určený.
5. Dovozca ani predajca nezodpovedajú za škody spôsobené neodborných zaobchádzaním a obsluhou s týmto výrobkom.
6. V prípade uplatňovania reklamácie je nutné predložiť doklad o zakúpení výrobku, kde musí byť vyznačený dátum predaja, typové označenie výrobku, číslo série, razítko predajne a podpis predávajúceho. Z dôvodu čo najskoršieho vybavenia reklamácie a jednoduchšej identifikácie výrobku doporučujeme nechať si vyplniť záručný list, ktorý je súčasťou sprievodnej dokumentácie.
7. Náradie zasielajte do záručnej opravy s vloženým dokladom o zakúpení výrobku (prípadne kópiu dokladu). Výrobok zasielajte v pevnom obale, (doporučujeme pôvodný obal ktorý je prispôbený na veľkosť a tvar výrobku) zabránite tým prípadnému poškodeniu pri preprave.
8. Reklamáciu uplatňujte u predajcu, kde ste výrobok alebo náradie zakúpili.
9. Záručná doba sa predlžuje o dobu, počas ktorej je výrobok alebo náradie v záručnej oprave.
10. Pokiaľ bude servisným technikom pri kontrole reklamovaného výrobku zistené, že závada bola spôsobená nesprávnym použitím výrobku a reklamácia bude tým pádom zamietnutá, bude oprava prevedená na náklady majiteľa výrobku, a to iba v prípade ak o to požiada.

Výrobok:

Typ:

Výr. číslo /séria/:

Razítko a podpis:

Záznamy opravovne:

1.

2.

Dátum:

Bez predloženia dokladu o zakúpení výrobku, nebude na prípadné reklamácie brany zreteľ !

Vyrobené pre **Wetra group** v PRC.

Zberné miesto pozáručného servisu, dovozca:

**WETRA – XT, SR s.r.o.,
Nám. A. Hlinku 36/9 ,
017 01 Považská Bystrica**

JÓTÁLLASI BIZONYÍTVÁNY - H

A jótállási feltételek.

1. Az adott ASIST márkájú termékre a Wetra – XT, HU Kft. társaság **12 hónap** garanciát nyújt az értékesítés napjától számítva.
2. E garancia tartalmazza a hibás - sérült részek térítés mentes javítását, illetve cseréjét.
3. Figyelemmel arra, hogy az ASIST szerszámok házi – hobbi célra vannak tervezve, sem a gyártó, sem az importőr nem ajánlják a szerszámokat szélsőséges feltételek közt, magas igénybevétel mellett használni.
4. A garancia nem vonatkozik olyan meghibásodásokra és károokra, amelyeket szakszerűtlen használat, vagy túlterhelés okozott, továbbá a nem megfelelő tartozékok használata, mechanikus sérülés vagy avatatlan személy beavatkozása okozott, illetve a természetes elhasználódásra. A garancia szintén nem vonatkozik a termék, az eredeti rendeltetésétől eltérő, más célra való használatából származó sérülésre.
5. Sem az importőr, sem az értékesítő nem felel a szakszerűtlen használat és kezelés okozta károkért.
6. A reklamáció érvényesítése esetén be kell mutatni azt a bizonylatot, amellyel az ügyfél igazolja a termék megvásárlását. A bizonylaton szerepelnie kell a következőknek: eladás dátuma, a termék típusjelölése, sorozatszám, az értékesítőhely pecsétje és az eladó aláírása.
A reklamáció lehető leggyorsabb intézése érdekében, valamint a termék egyszerű azonosítása céljából ajánljuk a garanciális levél kitöltését, amely a kísérő dokumentáció része.
7. A szerszámokat garanciális javításra, együtt a rendszeren kitöltött beszerzési bizonylattal (esetleg ennek másolatával) együtt küldjük. A fenn említett okokból ajánljuk mellékelni a garanciális levezet is. A terméket kemény csomagolásban kérjük küldeni (legjobb ha az eredeti csomagolásban, amely megfelel a termék alakjának és méretének), hogy meggátoljuk a sérülését a szállítási folyamán.
8. A reklamációt annál az értékesítőnél kell érvényesíteni, ahol termék, vagy a szerzsám megvásárlásra került.
9. A jótállási idő meghosszabbodik azzal az idővel, amely alatt a berendezés, vagy a szerszám javítás alatt volt.
10. Ha a reklamált termék ellenőrzése során megállapítást nyer, hogy a meghibásodást a termék helytelen használata okozta és ezért a reklamáció elutasításra kerül, a javítás költségeit a termék tulajdonosa köteles megfizetni, amennyiben kéri a javítást.

Témék:

Typus

Gyártási szám /sorozat/:

Bélyegző és aláírás:

Szervis bejegyzése:

1.

2.

Datum:

A beszerzési bizonylat benyújtása nélkül, az esetleges reklamációk nem lesznek figyelembe véve !!!

A **Wetra group** részére gyártva PRC-ben.

A garancián túli javítások gyűjtőhelye, importőr:

**Wetra-XT, HU Kft. ,
2330 Dunahaszti
Ipari park északi terület Pf.:62
(V&T logisztikai központ)**

CERTIFICAT DE GARANTIE - RO

Produsul:..... Model:.....
Serie:.....

TERMEN DE GARANTIE 24 luni

Achitat cu factura nr:..... Data vanzarii:.....
Vindut prin..... Din data de
Adresa..... Tel.....

In conformitate cu prevederile legale in vigoare, SC.WETRA-XT GRUP SRL, garanteaza ca produsele comercializate corespund documentelor de calitate ale furnizorului extern si standarelor inscrise in buletinele de incercari / certificatele tip existente la sediul firmei.

S-a efectuat proba de functionare a aparatului, s-au predate instructiunile de instalare, utilizare si intretinere – in limba romana, toate accesoriile, s-a prezentat modul de utilizare si s-a predate aparatul in perfecta stare de functionare ; s-a verificat corectitudinea datelor inscrise in certificatul de garantie.

Drepturile consumatorului sunt in conformitate cu legea 449/2003 si O.G. 21/92 modificata si completata de O.G. 58/2000 si nu numai .

Durata medie de utilizare a aparatului este de 3 ani.

ATENȚIE !

Produsele au fost concepute si fabricate pentru a fi utilizate **EXCLUSIV** in scopuri casnice, nu sunt garantate pentru activitati profesionale (ateliere specializate, servicii catre populatie, restaurante, etc).

CUMPARATOR:		Am luat cunostinta de modul correct de utilizare al aparatului si de clauzele de garantie.
ADRESA :		
CALITATE :		Semnatura client :
TELEFON :		

Semnatura si stampila vinzatorului: _____
Importator: SC WETRA-XT Grup s.r.l
Str. OLTETULUI Nr. 15 , Sector 2, BUCURESTI
postal code no. 023 818, Romania



Semnatura si stampila importatorului: _____

Fabricat în PRC pentru grupul **Wetra**.

CONDITII DE GARANTIE:

1. In cazul solicitarilor de reparatii in garantie, cumparatorul este obligat sa prezinte **certificatul de garantie** impreuna cu **chitanta / factura originala** de cumparare a aparatului.
2. Perioada de garantie acordata de fabricant pentru aparatele mentionate pe factura / chitanta de functionare este de **24 luni** si decurge dela data cumpararii.
3. Garantia nu se extinde asupra accesoriilor si consumabilelor produselor, precum nici asupra tuturor ansamblurilor casabile ci intra in componenta produselor achizitionate. Deasemeni garantia nu acopera lipsa unui accesoriu sau parti a produsului, lipsa constatata dupa achizitionarea acestuia.
4. Durata termenului de garantie se prelungeste cu timpul scurs de la data la care consumatorul a reclamat defectarea produsului si pina la data repunerii acestuia in stare de functionare.
5. Deteriorari de genul zgirieturilor sau rupturilor elementelor demontabile sau nedemontabile, care nu au fost aduse la cunostinta vinzatorului in momentul achizitionarii, nu intra in garantie.

PIERDEREA GARANTIEI :

Garantia se pierde la indeplinirea oricareia dintre conditiile de mai jos:

1. Neprezentarea la solicitarea reparatiei a chitantei / facturii originale de cumparare a produsului, insotita de prezentul certificate de garantie avind toate rubricile completate.
2. Nerespectarea de catre cumparator a conditiilor de transport , manipulare, instalare, utilizare si intretinere precizate in prospectele si instructiunile ce insotesc produsul la livrare si de care cumparatorul a luat cunostiinta.
3. Constatarea de catre specialistii firmei a faptului ca defectul reclamat se datoreaza vinei

- cumparatorului.
4. Incredintarea produsului spre a fi reparat altor persoane / firme neautorizate.
 5. Utilizarea produsului in alt regim decit cel casnic, pentru activitati profesionale ca: spalatorii auto, ateliere specializate, firme de prestari servicii catre populatie, etc.
 6. Modificarea/ desigilarea aparatului de catre persoane necalificate / neautorizate.
 7. Constatarea ca, din vina clientului, seria de pe produs este stearsa.

IMPORTANT !

Reparatiile necorespunzatoare efectuate asupra apartului pot afecta securitatea acestuia si pot produce defectiuni iremediabile. Pentru a evita aceste situatii, recomandam efectuarea oricaror reparatii / verificari in exclusivitate la centrele autorizate de catre IMPORTATOR.

Adrese SERVICE pentru perioada de garantie si post garantie :

Localitate	Denumire firma	Adresa	Tel / Fax
Bacau	SC GEFINA SRL	STR.VICTOR BABES NR16 ONESTI	Tel:0234-320749
Bacau	SC MENTOR ELECTRIC SRL	STR. 9 MAI NR. 21	Tel:0234-531938 Fax:0234-546728
Baia Mare	SC ONEDIN SRL	STR.FLORILOR nr. 3/78	Tel:0262-221016 Tel-Fax:0262-224850
Brasov	SC AUSTRIA GENERAL INVEST SRL	Bdul.SATURN 32	Tel/Fax:0268-311360, 326606 Mobil:0722516816
Bucuresti	SC AUSTRIA GENERAL INVEST SRL	Bdul.Dimitrie Pompei nr. 8, cladirea FEPER – sector 2	Tel/Fax:021-2427636
Buzau	SC ELECTRONICA ELVO SRL	Bdul.Unirii bl.126 ap.1 parter	Tel:0238-712522
Carei	PF PASZTI MIHAI	Str.Mihai Viteazu nr. 13 bl.MV13 ap12	Tel:0261-861018
Cluj Napoca	TELEZIMEX SA	Str.Izlazului nr.18	Tel:0264-425250 Fax:0264-425106
Constanta	SC DIMOS IMPEX SRL	Str.Bucuresti 26A	Tel:0241-690277, 692417 Fax: 0241-548211
Craiova	SC STITECH SRL	Str.Craiovitia Noua bl.15 parter	Tel:0251-414854
Craiova	SC ELECTRONICA SERVICE AV SRL	Str.Bazlac nr. 8	Tel:0251-546562
Galati	SC AMARDI SRL	Str.Traian nr. 64 bl.G parter	Tel:0236-312200 Fax:0236-312648
Iasi	SC SAT SRL	Str.Stefan cel Mare 11-13	Tel:0232-264389 Fax:0232-214621
Onesti	SC GEFINA SRL	Str,Victor Babes nr. 16	Tel:0234-320749
Oradea	SC UMISERV 13 SRL	Str.Pitestiilor nr. 16	Tel:0259-420000
Pitesti	SC BRIDEL SRL	Str.Pictor Nicolae Grigorescu Complex 2 Cocosi	Tel:0248-218218 Fax:0248-215450
Pitesti	SC SERVICE PLUS SRL	Cartier Trivale bl.P1 sc.B parter	Tel:0248-271616
Ploiesti	SC DIADVOX SRL	Str.Jepilor nr. 2	Tel:0244-593251
Sibiu	SC HOBBY ELECTRONICE SRL	Str.9 MAI nr. 35	Tel:0269-241141
Suceava	SC CRISTOFAN SRL	Str.Mihai Viteazu 37	Tel:0744272683
Tg.Mures	SC EURANIS SERVICE SRL	Bdul.1848 nr. 23B	Tel:0265-262509
Tg.Mures	SC ALTISAN SERVICE TEAM SRL	Piata BOLYAI nr. 9 ap. 2	Tel:0265-266445
Timisoara	SC SERVICE SOLUTIONS SRL	Str.Mircea cel Batrin 24	Tel:0256214877

REPARATII EFECTUATE IN PERIOADA DE GARANTIE:

DATA INTRARII	DATA IESIRII	CONSTATARI	REMEDIERI	LUCRATOR	SEMNATURA CLIENT

CZ- Seznam částí		SK- Zoznam částí	H - Reszek jegyzéke	RO- Lista componentelor
no.	Název	Názov	Elnevezés	Denumire
1	Nádrž	Nádrž	Tartály	Rezervor
2	Matice	Matica	Anyacsavar	Piuliță
3	Podložka	Podložka	Alátét	Șaibă
4	Šroub	Skrutka	Csavar	Șurub
5	Čerpadlo	Čerpadlo	Szivattyu	Pompa
6	Kabel	Kábel	Kábel	Cablu
7	Těsnící kroužek	Tesniaci krúžok	Tömítő karika	Inel de etanșare
8	Ohebná hadice	Ohybná hadica	Hajlékony cső	Tub exibil
9	Těsnící kroužek	Tesniaci krúžok	Tömítő karika	Inel de etanșare
10	Spojovací konektor	Spojovací konektor	Csatlakozó konnektor	Priză de conectare
11	Těsnící kroužek	Tesniaci krúžok	Tömítő karika	Inel de etanșare
12	Vypínač	Vypínač	Kapcsoló	Înterupător
13	Těsnící kroužek	Tesniaci krúžok	Tömítő karika	Inel de etanșare
14	Kroužek	Krúžok	Szorító gyűrű	Inel
15	Uzávěr	Uzáver	Zár	Încuietoare
16	Tlakoměr	Tlakomer	Nyomásjelző	Indicator de presiune
17	Přípojný kabel	Pripájaní kábel	Csatlakozókábel	Cablu de alimentare
18	Doraz kabelu	Doraz kábla	A kábel érintkezése	Etanșare cablu

