

Hobby **Asist** **Club** [®]



H514-035A

JIG SAW 350 W

CZ – EL. PŘÍMOČARÁ PILA 350W	- Návod k obsluze	4 - 9
SK – EL. PRIAMOČIARÁ PILA 350W	- Návod na použitie	10 - 15
H – LYUKFÚRÉSZ 350W	- Kezelési utasítás	16 - 21
RO – FIERĂSTRĂU PENDULAR 350W	- Instrucțiuni de utilizare	22 - 27

SYMBOLS



Read operating instructions before use
Před prvním použitím si přečtěte návod k obsluze
Pred prvim použitím si prečítajte návod na použitie
Beüzemelés előtt olvassa el a használati utasítást
Cititi cu atentie instructiunile inainte de a folosi produsul



Warning
Nebezpečí
Nebezpečie
Figyelmeztetés
Atentie



Wear ear protection
Používejte ochranu sluchu
Používajte ochranu sluchu
Használjon fülvédőt
Folositi protectie fonica



Wear eye protection
Používejte ochranu zraku
Používajte ochranu zraku
Használjon védőszemüveget
Folositi ochelari de protectie



Wear dust mask
Používejte ochrannou dýchací roušku
Používajte ochrannú dýchaciu rúžku
Használjon porvédő maszkot
Folositi masca impotriva prafului



Double insulation
Dvojitá izolace
Dvojitá izolácia
Dupla szigetelés
Dubla izolare

A

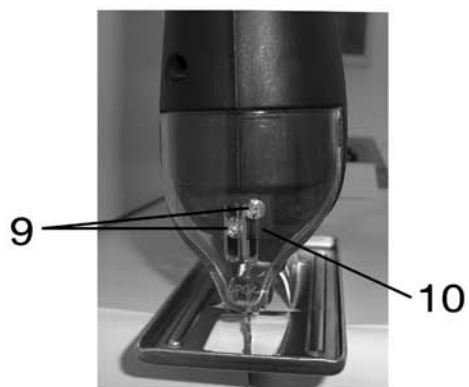
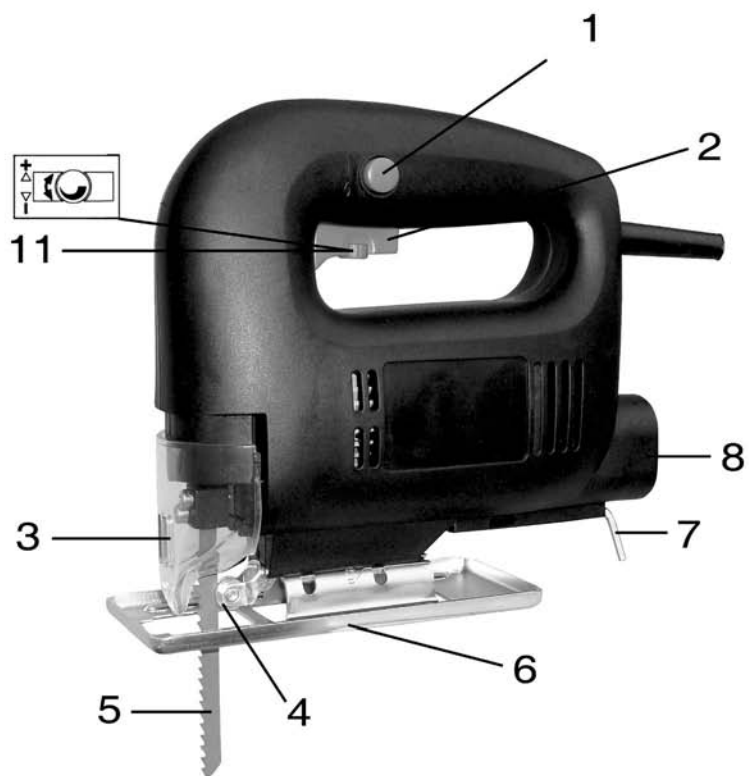

CZ

H514-035A - EL. PŘIMOČARÁ PILA 350 W

OBECNÉ BEZPEČNOSTNÍ POKYNY

Tyto bezpečnostní pokyny si pečlivě prostudujte, zapamatujte a uschovejte

UPOZORNĚNÍ: Při používání elektrických strojů a elektrického nářadí je nutno respektovat a dodržovat následující bezpečnostní pokyny z důvodů ochrany před úrazem elektrickým proudem, zraněním osob a nebezpečím vzniku požáru. Výrazem „elektrické nářadí“ je ve všech níže uvedených pokynech myšleno jak elektrické nářadí napájené ze sítě (napájecím kabelem), tak nářadí napájené z baterií (bez napájecího kabelu).

1. Pracovní prostředí

a) Udržujte pracovní prostor v čistém stavu a dobře osvětlen. Nepořádek a trnavá místa na pracovišti bývají příčinou úrazů. Uklíďte nářadí, které právě nepoužíváte.

b) Nepoužívejte elektrické nářadí v prostředí s nebezpečím vzniku požáru nebo výbuchu, to znamená v místech, kde se vyskytují hořlavé kapaliny, plyny nebo prach. V elektrickém nářadí vzniká na komutátoru jiskření, které může být příčinou vznícení prachu nebo výparů.

c) Při používání el. nářadí zamezte přístupu nepovolovaných osob, zejména dětí, do úrazového prostoru! Budete-li vyrušeni, můžete ztratit kontrolu nad prováděnou činností. V žádném případě nenechávejte el. nářadí bez dohledu. Zabraňte zvířatům přístup k zařízení.

2. Elektrická bezpečnost

a) Vidlice napájecího kabelu elektrického nářadí musí odpovídat síťové zásuvce. Nikdy jakýmkoliv způsobem neupravujte vidlici. K nářadí, které má na vidlici napájecího kabelu ochranný kolík, nikdy nepoužívejte rozvodky ani jiné adaptéry. Nepoškozené vidlice a odpovídající zásuvky omezi nebezpečí úrazu elektrickým proudem. Poškozené nebo zamotané napájecí kabely zvyšují nebezpečí úrazu elektrickým proudem. Pokud je síťový kabel poškozen, je nutno jej nahradit novým síťovým kabelem, který je možné získat v autorizovaném servisním středisku nebo u dovozce.

b) Vyvarujte se dotyku těla s uzemněnými předměty, jako např. potrubí, tělesa ústředního topení, sporáky a chladničky. Nebezpečí úrazu elektrickým proudem je větší, je-li vaše tělo spojeno se zemí.

c) Nevystavujte elektrické nářadí dešti, vlhku nebo moku. Elektrického nářadí se nikdy nedotýkejte mokrou rukou. Elektrické nářadí nikdy neumývejte pod tekoucí vodou ani ho nepouštějte do vody.

d) Nepoužívejte napájecí kabel k jinému účelu, než pro jaký je určen. Nikdy nenástejte a netahajte elektrické nářadí za napájecí kabel. Nevytahujte vidlici ze zásuvky tahem za kabel. Zabraňte mechanickému poškození elektrických kabelů ostrými nebo horkými předměty.

e) El. nářadí bylo vyrobeno výlučně pro napájení střídavým el. proudem. Vždy zkontrolujte, že elektrické napětí odpovídá údajům uvedenému na typovém štítku nářadí.

f) Nikdy nepracujte s nářadím, které má poškozený el. kabel nebo vidlici, nebo spadlo na zem a je jakýmkoliv způsobem poškozené.

g) V případě použití prodlužovacího kabelu vždy zkontrolujte, že jeho technické parametry odpovídají údajům uvedeným na typovém štítku nářadí. Je-li elektrické nářadí používáno venku, použijte prodlužovací kabel vhodný pro venkovní použití. Při použití prodlužovacích bund je nutné je rozvinout, aby nedocházelo k přehřátí kabelu.

h) Je-li elektrické nářadí používáno ve vlhkých prostorech nebo venku, je povoleno jej používat pouze, pokud je zapojeno do el. obvodu s proudovým chráničem ≤ 30 mA. Použití el. obvodu s chráničem/RCD snižuje riziko úrazu elektrickým proudem.

i) Ruční el. nářadí držte výhradně za izolované plochy určené k uchopení, protože při provozu může dojít ke kontaktu řezacího či vrtačického příslušenství se skrytým vodičem nebo s napájecí šňůrou nářadí.

3. Bezpečnost osob

a) Při používání elektrického nářadí buďte pozorní a soustředěni, věnujte maximální pozornost činnosti, kterou právě provádíte. Ostrážte se na práci. Nepracujte s elektrickým nářadím pokud jste unaveni, nebo jste-li pod vlivem drog, alkoholu nebo léků. I chvilková nepozornost při používání elektrického nářadí může vést k vážnému poranění osob. Při práci s el. nářadím nejezte, nepijte a nekuřte.

b) Používejte ochranné pomůcky. Vždy používejte ochranu zraku. Používejte ochranné prostředky odpovídající druhu práce, kterou provádíte. Ochranné pomůcky jako např. respirátor, bezpečnostní obuv s protiskluzovou úpravou, pokrývka hlavy nebo ochranná sluchová souprava v souladu s podmínkami práce snižují riziko poranění osob.

c) Vyvarujte se neúmyslného zapnutí nářadí. Nepřenášejte nářadí, které je připojeno k elektrické síti, s prstem na spínači nebo na spoušti. Před připojením k elektrickému napájení se ujistěte, že spínač nebo spoušť jsou v poloze „vypnuto“. Přenášení nářadí s prstem na spínači nebo zapojování vidlice nářadí do zásuvky se zapnutým spínačem může být příčinou vážných úrazů.

d) Před zapnutím nářadí odstraňte všechny seřizovací klíče a nástroje. Seřizovací klíč nebo nástroj, který zůstane připevněn k otáčející se části elektrického nářadí může být příčinou poranění osob.

e) Vždy udržujte stabilní postoj a rovnováhu. Pracujte jen tam, kam bezpečně dosáhnete. Nikdy nepřeceňujte vlastní sílu. Nepoužívejte elektrické nářadí, jste-li unaveni.

f) Oblékejte se vhodným způsobem. Používejte pracovní oděv. Nenoste volné oděvy ani šperky. Dbejte na to, aby se vaše vlasy, oděv, rukavice nebo jiná část vašeho těla nedostala do přílišné blízkosti rotujících nebo

rozpálených částí el. nářadí.

g) Připejte zařízení k odsávání prachu. Jestliže má nářadí možnost připojení zařízení pro zachycování nebo odsávání prachu, zajistěte, aby došlo k jeho řádnému připojení a používání. Použití těchto zařízení může omezit nebezpečí vznikající prachem.

h) Pevně upevněte obrobek. Použijte truhlářskou svěrku nebo svěrák pro upevnění dílu, který budete obrábět.

i) Nepoužívejte elektrické nářadí pokud jste pod vlivem alkoholu, drog, léků nebo jiných omamných či návykových látek.

4. Používání elektrického nářadí a jeho údržba

a) El. nářadí vždy odpojte z el. sítě v případě jakéhokoliv problému při práci, před každým čišťením nebo údržbou, při každém přeusnutí a po ukončení práce! Nikdy nepracujte s el. nářadím, pokud je jakýmkoliv způsobem poškozené.

b) Pokud začne nářadí vydávat abnormální zvuk nebo zápach, okamžitě ukončete práci.

c) Elektrické nářadí nepřetěžujte. Elektrické nářadí bude pracovat lépe a bezpečněji, pokud jej budete provozovat v otáčkách, pro které bylo navrženo. Používejte správné nářadí, které je určeno pro danou činnost. Správné nářadí bude lépe a bezpečněji vykonávat práci, pro kterou bylo zkonstruováno.

d) Nepoužívejte elektrické nářadí, které nelze bezpečně zapnout a vypnout ovládacím spínačem. Používání takového nářadí je nebezpečné. Vadné spínače musí být opraveny certifikovaným servisem.

e) Odpojte nářadí od zdroje elektrické energie předtím, než začnete provádět jeho seřizování, výměnu příslušenství nebo údržbu. Touto opatření zamezí nebezpečí náhodného spuštění.

f) Nepoužívané elektrické nářadí uklíďte a uschovejte tak, aby bylo mimo dosah dětí a nepovolovaných osob. Elektrické nářadí v ruce nezkušených uživatelů může být nebezpečné. Elektrické nářadí skladujte na suchém a bezpečném místě.

g) Udržujte elektrické nářadí v dobrém stavu. Pravidelně kontrolujte seřízení pohyblivých se částí a jejich pohyblivost. Kontrolujte zda nedošlo k poškození ochranných krytů nebo jiných částí, které mohou ohrozit bezpečnou funkci elektrického nářadí. Je-li nářadí poškozeno, před dalším použitím zajistěte jeho řádnou opravu. Mnoho úrazů je způsobeno špatně udržovaným elektrickým nářadím.

h) Řezací nástroje udržujte ostré a čisté. Správně udržované a naostřené nástroje usnadňují práci, omezují nebezpečí zranění a práce s nimi se snáze kontroluje. Použití jiných příslušenství než těch, která jsou uvedena v návodu k obsluze mohou způsobit poškození nářadí a být příčinou zranění.

i) Elektrické nářadí, příslušenství, pracovní nástroje atd. používejte v souladu s těmito pokyny a takovým způsobem, který je předepsán pro konkrétní elektrické nářadí a to s ohledem na dané podmínky práce a druh prováděné práce. Používání nářadí k jiným účelům, než pro jaké je určeno, může vést k nebezpečným situacím.

5. Používání akumulátorového nářadí

a) Před vložením akumulátoru se přesvědčte, že je vypínač v poloze „0-vypnuto“. Vložení akumulátoru do zapnutého nářadí může být příčinou nebezpečných situací.

b) K nabíjení akumulátorů používejte pouze nabíječky předepsané výrobcem. Použití nabíječky pro jiný typ akumulátoru může mít za následek jeho poškození a vznik požáru.

c) Používejte pouze akumulátory určené pro dané nářadí. Použití jiných akumulátorů může být příčinou zranění nebo vzniku požáru.

d) Pokud není akumulátor používán, uchovávejte ho odděleně od kovových předmětů jako jsou svorky, klíče, šrouby a jiné drobné kovové předměty, které by mohly způsobit spojení jednoho kontaktu akumulátoru s druhým. Zkratování akumulátoru může způsobit zranění, popáleniny nebo vznik požáru.

e) S akumulátory zacházejte šetrně. Při nešetrném zacházení může z akumulátoru uniknout chemická látka. Vyvarujte se kontaktu s touto látkou a pokud i přesto dojde ke kontaktu, vymyjte postižené místo proudem tekoucí vody. Pokud se chemická látka dostane do očí, vyhledejte ihned lékařskou pomoc. Chemická látka z akumulátoru může způsobit vážná poranění.

6. Servis

a) Nevyměňujte části nářadí, neprovádějte sami opravy, ani jiným způsobem nezasahujte do konstrukce nářadí. Opravy nářadí světe kvalifikovaným osobám.

b) Každá oprava nebo úprava výrobku bez oprávnění naší společnosti je nepřipustná (může způsobit úraz, nebo škodu uživateli).

c) Elektrické nářadí vždy nechte opravit v certifikovaném servisním středisku. Používejte pouze originální nebo doporučené náhradní díly. Zajistěte tak bezpečnost Vaši i Vašeho nářadí.

DOPLŇUJÍCÍ BEZPEČNOSTNÍ POKYNY

Před použitím si prosím **pozorně** přečtete tyto bezpečnostní pokyny a pečlivě je uschovejte.

! - Tento symbol označuje nebezpečí zranění, nebo poškození zařízení .

! V případě nedodržení pokynů uvedených v této příručce, hrozí riziko úrazu.

! Přímočarár pila odpovídá platným technickým předpisům a normám.

! Při práci s přímočarou pilou musí být ochranný kryt vždy zasunut dole.

! Pravidelně kontrolujte oba šrouby na držáku pilového listu.

! Nepoužívejte poškozené nebo opotřebované pilové listy.

! Pravidelně kontrolujte nastavení vodící kladky.

! Nespouštějte pilu, je-li pilový list zasunut v obrobku.

! Nikdy nepřetěžujte pilu natolik, aby se motor zastavil.

! Nikdy se nesnažte zastavit pohyb pilového listu, ani když je motor již vypnutý.

! Pilový list se sám velmi rychle vysune. Zuby listu jsou velmi ostré.

! Pilou nikdy nemiňte na jiné osoby.

- Používejte ochranné prostředky proti hluku, prachu a vibracím !!!

TYTO BEZPEČNOSTNÍ POKYNY USCHOVEJTE !!!

POPIS (A)

Tato elektrická přímočarár pila je určena k řezání dřeva, kovů a umělých hmot.

- 1) Pojistné tlačítko
- 2) Vypínač
- 3) Ochranný kryt
- 4) Podpěrný váleček
- 5) Pilový list
- 6) Základnová deska
- 7) Imbusový klíč
- 8) Vývod pro odsávání prachu
- 9) Nastavovací šrouby pilového listu
- 10) Držák pilového listu
- 11) Regulátor frekvence kmitání

PIKTOGRAMY

Piktogramy uvedené na obalu výrobku :

- a) Hodnoty napájení
- b) Příkon
- c) Počet kmitů naprázdno
- d) Max. hloubka řezu

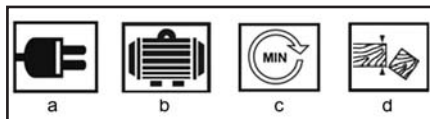

POUŽITÍ A PROVOZ

Nářadí ASIST je určeno pouze pro domácí nebo hobby použití.

Výrobce a dovozce nedoporučují používat toto nářadí v extrémních podmínkách a při vysokém zatížení.

Jakékoliv další doplňující požadavky musí být předmětem dohody mezi výrobcem a odběratelem.

Nasazení pilového listu (B)

Pokud chcete nasadit pilový list, nejdříve posuňte nahoru ochranný kryt (pokud je v dolní poloze). K uvolnění nastavovacích šroubů pilového listu na jeho držáku použijte dodaný imbusový klíč. Řezná hrana pilového listu musí směřovat dopředu. Drážka v držáku pilového listu musí být čistá a nesmí být zanesená pilinami. Montážní část listu vložte do drážky v držáku pilového listu a jeho zadní část do malého zářezu v podpěrném válci. Potom pevně dotáhněte nastavovací šrouby dle obr. B.



Upevňovací šrouby se mohou při práci vlivem vibrací uvolnit a poškodit pilový list. Pravidelně kontrolujte, zda je list pevně připevněn a v případě potřeby utáhněte upevňovací šrouby. Tuto kontrolu provádějte až po vypnutí pily, vytažení vidlice ze zásuvky a po zastavení pohybu pilového listu! Opotřebované pilové listy včas vyměňte. Používání tupých pilových listů snižuje přesnost řezu a může způsobit přetížení motoru!

Nastavení vodící kladky (C)

Aby jste dosáhli větší podpěry pilového listu, je třeba nastavit vodící kladku. Vedení listu zlepšuje řezání a měla by být nastavena při každé výměně nebo vložení pilového listu. Nejdříve uvolněte dva šrouby pod základnovou deskou (použijte dodaný imbusový klíč), posuňte kladku směrem dopředu, až se dotkne pilového listu a dotáhněte oba šrouby podle obr. C.



Uložení imbusového klíče (D)

Imbusový klíč zasuněte do speciálního úchytu v zadní části pily. Po použití ho vždy vraťte na místo, viz. obr. D.



Spouštění a vypínání (E)

Přímočarou pilu spustíte stisknutím vypínače (2). Pilu vypnete uvolněním vypínače (2).

Pilu přepnete na stálý chod stisknutím a podržením vypínače (2), současně stisknete zajišťovací tlačítko (1). Pak uvolníte vypínač (2). Nepřetržitý chod vypnete opětovným stisknutím vypínače (2)

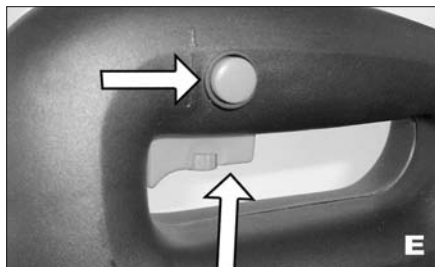

Nastavení otáčček (F)

Maximální rychlost se může měnit otáčením kolečka na nastavení otáčček (11). Otáčejte ho v směru hodinových ručiček, abyste rychlost zvýšili a proti směru hodinových ručiček, abyste rychlost snížili. Rychlost závisí také na tlaku vyvíjeném na vypínač (2), větší tlak znamená vyšší rychlost.



Použití

Před použitím přímočaré pily a připojením do sítě se ujistěte, že je vypínač v poloze "vypnuto" a ochranný kryt je v dolní poloze. Stlačte vypínač a počkejte, až pilový list dosáhne maximálního kmitočtu. Umístěte čelo základnové desky na obrobek a dejte do roviny řeznou hranu s rýskou, podle které chcete řezat. Pomalu pilu tlačte směrem dopředu. Základnovou desku držte vodorovně s obrobkem.

Řezání kovu

Na železité kovy použijte pilový list s jemnějšími zuby a na neželezité kovy pilový list s hrubšími zuby. Při řezání plechů vždy na oba konce připevněte kousky dřeva z obou stran plechu. Snížíte tím vibrace a zabráníte roztrhnutí plechu. Je třeba řezat současně dřevo i plech. Pilový list při řezání kovového nebo ocelového plechu netlačte násilím. Jedná se totiž o tvrdší materiály a proto řezání bude trvat déle. Nadměrný tlak na pilový list může zkrátit životnost listu nebo poškodit motor. Aby jste snížili nadměrné zahřívání pilového listu, můžete na řeznou linii použít trochu maziva.

Řezání laminátů

Při řezání většiny laminátů a tenkého dřeva používejte pilový list s jemnými zuby. Aby jste minimalizovali štěpení okrajů, připevněte na oba konce materiálu z obou stran kousky odpadového dřeva a řezejte současně laminát i dřevo.

Vyřezávání otvorů - pouze měkké materiály

Jestliže chcete v materiálu vyřezat otvor, vyvrtejte dostatečně velký otvor na vložení pilového listu přímočaré pily nebo postupujte následovně. Výrazně si označte oblast, kterou chcete vyřezat. Umístěte pilu nad označenou oblast tak, aby zaoblený přední okraj základní desky byl opřen o povrch.

Zajistěte, aby se pilový list nedotýkal opracovávaného povrchu – zachovejte dostatečnou vzdálenost. Spustěte pilu a jemně posuňte pilový list směrem dolů do materiálu, ale tlak udržujte na přední straně základny. Základnová deska se může zcela opřít o materiál, až když pilový list úplně pronikne materiálem, potom můžete pilou posouvat jako při běžném řezání.

Vyřezávání drážek / okenních otvorů

Při řezání okenních otvorů a drážek použijte nejdříve vrtačku nebo podobný nástroj k vytvoření otvoru, od kterého začnete řezat. Potom položte zaoblenou

část čela základové desky na povrch, který se chystáte řezat, pomalu zasuňte pilový list do materiálu ve vyvrtaném otvoru.

Řezání pod úhlem (G,H)

Pokud chcete nastavit úhel sklonu, uvolněte oba šrouby na základnové desce pily, viz. obr. G. Posuňte základnovou desku trochu dopředu nebo dozadu, dokud se vertikální drážky v základnové desce nezarovnají se dvěma šrouby s vnitřním šestihranem. Potom můžete nastavit základnovou desku do požadovaného úhlu. Označení úhlu sklonu najdete na ohnutém držáku na vrchu základové desky, který Vám pomůže nastavit správný úhel, viz. obr. H. Před dotáhnutím šroubů zkontrolujte vodící kladku. Po ukončení nastavení pevně dotáhněte oba šrouby s vnitřním šestihranem. Řežte podle obr. H.

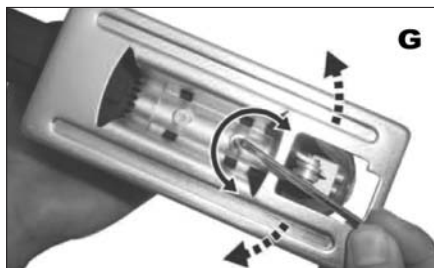

Tipy pro práci

Vždy používejte pilový list vhodný k řezání daného materiálu a odpovídající hloubce řezu.

Pilový list řeže při pohybu směrem nahoru a může odštěpit nejvrchnější vrstvu nebo okraje obráběného materiálu.

Při řezání proto otočte materiál tak, aby horní vrstva byla po opracování na té straně, která nebude vidět. Při řezání na pilu příliš netlačte, vynaložte na pilový list jen mírný tlak.

Pokud chcete řezat přesně, připevněte si na materiál dřevěnou vodící lištu jako pomůcku nebo použijte jiné vhodné vodítko.

Řešení problémů

Pokud přímočará pila nejde zapnout, zkontrolujte pojistky a elektrickou energii v zásuvce.

Pokud pila nepracuje správně, zkontrolujte pilový list a vodící kladku. Pokud je pilový list opotřebovaný, vyměňte ho. Také zkontrolujte řezný úhel. Pilový list

musí být při normálním řezání přesně v úhlu 90°, Přímočará pila neobsahuje žádné náhradní díly, které může vyměňovat uživatel. Pokud nevíte jak zjistit nebo odstranit závadu, zaneste pilu autorizovanému dealerovi na opravu.

ČIŠTĚNÍ A ÚDRŽBA

! Před čištěním a údržbou, vždy vytáhněte přívodní kabel nářadí ze zásuvky.

Vaše nářadí nepotřebuje žádné dodatečné mazání nebo údržbu. Nejsou v něm žádné Vámi opravitelné části.

Nikdy nepoužívejte vodu nebo chemická čisticidla na čištění vašeho nářadí. Utřete ho suchou tkaninou.

Udržujte otvory ventilátoru motoru čisté.

Pokud spatříte v prostoru motoru velmi slabé jiskření, je Vaše nářadí v pořádku. Při zvýšeném jiskření se jedná o závadu na motoru.

Nikdy nečistěte žádnou část nářadí tvrdým, ostrým a nebo drsným předmětem.

Kontrola a výměna uhlíků

Uhlíky je nutno pravidelně kontrolovat. Provozem nářadí dochází k jejich postupnému opotřebení.

Sejměte držáky uhlíků a vyčistěte uhlíky.

V případě opotřebení vyměňte oba uhlíky současně.

Připevněte držáky uhlíků .

Po připevnění nových uhlíků nechte nářadí běžet 5 minut bez zátěže.

! Používejte výhradně uhlíky správného typu.

Uskladnění při dlouhodobějším nepoužívání

Nářadí neskladujte na místě, kde je vysoká teplota.

Pokud je možné skladujte zařízení na místě se stálou teplotou a vlhkostí.

TECHNICKÉ ÚDAJE

Hodnoty napájení	230 V~50 Hz
Příkon	350 W
Počet kmitů naprázdno	500-3000 min ⁻¹
Hmotnost	1,54 kg
Úhel zkosení	0 - 45°
Max. hloubka řezu :	
dřevo	55 mm
oceli	6 mm
Třída ochrany	□ / II.

Úroveň akustického tlaku měřená podle EN 60745:

LpA (akustický tlak)	89,2 dB (A)	KpA=3
LWA (akustický výkon)	100,2 dB (A)	KwA=3

Učiňte odpovídající opatření k ochraně sluchu !

Používejte ochranu sluchu, vždy když akustický tlak přesáhne úroveň 80 dB (A).

Vážená efektivní hodnota zrychlení podle EN 60745:

dřevo	7,89 m/s ²	K=1,5
ocel	4,71 m/s ²	K=1,5

Výstraha: Hodnota vibrací během aktuálního použití elektrického ručního nářadí se může lišit od deklaro-

vané hodnoty v závislosti na způsobu, jakým je nářadí použité a v závislosti na následujících okolnostech: Způsob použití el. nářadí a druh řezaného nebo vrtaného materiálu, stav nářadí a způsob jeho udržování, správnost volby používaného příslušenství a zabezpečení jeho ostrosti a dobrého stavu, pevnost uchopení rukojeti, použití antivibračních zařízení, vhodnost použití el. nářadí pro účel pro, který bylo projektované a dodržování pracovních postupů dle pokynů výrobce.

V případě, že je toto nářadí používáno nevhodně, může způsobit syndrom chvění ruky-ramene.

Výstraha: Pro upřesnění je potřeba vzít do úvahy úroveň působení vibrací v konkrétních podmínkách používání ve všech provozních režimech, jako je doba, kdy je ruční nářadí kromě doby provozu vypnuté a kdy běží naprázdno a tedy nevykonává práci. Toto může výrazně snížit úroveň expozice během celého pracovního cyklu.

Minimalizujte riziko vlivu otřesů, používejte ostrá dláta, vrtáky a nože.

Nářadí udržujte v souladu s těmito pokyny a zabezpečte jeho důkladné mazání.

Při pravidelném používání nářadí investujte do antivibračního příslušenství.

Nářadí nepoužívejte při teplotách nižších než 10 °C. Svoji práci si naplánujte tak, aby jste si práci s el. nářadím produkujícím vysoké chvějí rozložili na více dní.

Změny vyhrazeny.

OCHRANA ŽIVOTNÍHO PROSTŘEDÍ ZPRACOVÁNÍ ODPADŮ



Elektronářadí, příslušenství a obaly by měly být dodány k opětovnému zhodnocení nepoškozujícím životní prostředí.

Nevyhazujte elektronářadí do domovního odpadu!

Podle evropské směrnice WEEE (2002/96/ES) o starých elektrických a elektronických zařízeních a její aproximace v národních zákonech musí být neupotřebitelné elektronářadí odevzdáno v místě koupě podobného nářadí, nebo v dostupných sběrných střediscích určených ke sběru a likvidaci elektronářadí. Takto odevzdané elektronářadí bude shromážděno, rozebráno a dodáno k opětovnému zhodnocení nepoškozujícím životní prostředí.

Výrobek splňuje požadavky dle směrnice RoHS (2002/95/EC).

ZÁRUKA

V přiloženém materiálu najdete specifikaci záručních podmínek.

Datum výroby

Datum výroby je zakomponováno do výrobního čísla uvedeného na štítku výrobku. Výrobní číslo má formát AAAA-CCCC-DD-HHHHH - kde CCCC je rok výroby a DD je měsíc výroby.

ES PROHLÁŠENÍ O SHODĚ

My, dovozce do EU
WETRA-XT, ČR s.r.o.
Náchodská 1623
193 00 Praha 9, Czech Republic
IČO: 25632833

prohlašujeme, že výrobek

Typ:

H514-035A

Název:

EL. PŘÍMOČARÁ PILA

Technické parametry

Hodnoty napájení	230-240V~50Hz
Příkon	350W
Počet kmitů naprázdno	500-3000 min ⁻¹
Max. hloubka řezu :dřevo	55mm

splňuje všechna příslušná ustanovení následujících předpisů Evropských společenství:

EC Machinery Directive (MD)	2006/42/EC (98/37/EC)
EC Low Voltage Directive (LVD)	2006/95/EC
EC Electromagnetic Compatibility Directive (EMC)	2004/108/EC
Noise directive (ND)	2005/88/EC (2000/14/ EC)

Testování výrobku a ES přezkoušení typu provedla autorizovaná firma:

Intertek Testing Services Hangzhou, 16 No. 1 Ave, Xiasha Economic Development District,
Hangzhou 310018, China

Vlastnosti a technické specifikace výrobku odpovídají následujícím normám EU :

EN 60745-1
EN 60745-2-11
EN 55014-1
EN 55014-2
EN 61000-3-2
EN 61000-3-3

Osvědčení a výsledky testování jsou zaznamenány v následujících certifikátech a test-repotech:

Certifikát č.:	Test Report č.
HZ09110472-V1	HZ09110472-001

Osoba pověřená kompletací technické dokumentace:

Alexandr Herda, general manager
WETRA-XT, ČR s.r.o.
Náchodská 1623
193 00 Praha 9, Czech Republic

Datum: 2010-04-11

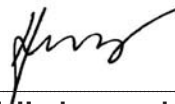

Alexandr Herda, general manager



Praha, 2010-04-11

SK

H514-035A - EL. PRIAMOČIARÁ PÍLA 350 W

VŠEOBECNÉ BEZPEČNOSTNÉ POKYNY**Tieto bezpečnostné pokyny si starostlivo preštudujte, zapamätajte a uschovajte**

Upozornenie! Pri používaní elektrických strojov a elektrického náradia je nutné rešpektovať a dodržiavať nasledujúce bezpečnostné pokyny z dôvodu ochrany pred úrazom elektrickým prúdom, zranením osôb a nebezpečím vzniku požiaru. Výrazom „elektrické náradie“ je vo všetkých nižšie uvedených pokynoch myslené nielen náradie napájané z elektrickej siete (napájacím káblom) ale i náradie napájané z akumulátora. (bez napájacieho kábla).

1. Pracovné prostredie

a) Udržujte pracovný priestor v čistom stave a dobre osvetlený. Neporiadok a tmavé miesta na pracovisku bývajú príčinou úrazov. Odložte náradie, ktoré práve nepoužívate.

b) Nepoužívajte elektrické náradie v prostredí s nebezpečenstvom vzniku požiaru alebo výbuchu, to znamená v miestach, kde sa vyskytujú horľavé kvapaliny, plyny alebo prach. V elektrikom náradí vznikajú iskry, ktoré môžu byť príčinou vznietenia prachu alebo výparov. Zabráňte zvieratám prístup k náradiu.

c) Pri používaní el. náradia zabráňte prístupu nepovolancých osôb do pracovného priestoru, najmä detí. Ak budete vyrušovaní, môžete stratiť kontrolu nad pracovnou činnosťou. V žiadnom prípade nenechajte el. náradie bez dohľadu.

2. Elektrická bezpečnosť

a) Vidlica napájacieho kábla elektrického náradia musí zodpovedať sieťovej zásuvke. Nikdy akýmkoľvek spôsobom neupravujte el. privodný kábel. Náradie, ktoré má na vidlici prvotnej šnúry ochranný kolík, nikdy nepripájajte rozvodkami alebo inými adaptérmi. Neopšokodene vidlicu a zodpovedajúce zásuvky znižia nebezpečenstvo úrazu elektrickým prúdom. Poškodené alebo zamotané prvotné káble zvyšujú nebezpečenstvo úrazu elektrickým prúdom. Ak sa sieťová šnúra poškodí, musí sa nahradiť osobitou sieťovou šnúrou, ktorú možno dostať u výrobcu alebo jeho obchodného zástupcu.

b) Vyvarujte sa dotyku tela s uzemnenými plochami, ako napr. potrubné systémy, telesa ústredného kúrenia, sporáky a chladničky. Nebezpečenstvo úrazu elektrickým prúdom je väčšie, ak je Vaše telo spojené so zemou.

c) Nevystavujte elektrické náradie dažďu, vlhku alebo vode. Elektrického náradia sa nikdy nedotýkajte mokrymi rukami. Elektrické náradie nikdy neumývajte pod tečúcou vodou ani ho neponarajte do vody.

d) Nepoužívajte napájací kábel k inému účelu, než pre aký je určený. Nikdy nenoste a nefahajte elektrické náradie za napájací kábel. Nevytahujte vidlicu zo zásuvky ťahom za kábel. Zabráňte mechanickému poškodeniu elektrických káblov ostrím alebo horúcim predmetom

e) El. náradie bolo vyrobené výlučne pre napájanie striedavým el. prúdom. Vždy skontrolujte, či el. napätie zodpovedá údajom uvedeným na typovom štítku.

f) Nikdy nepracujte s náradím, ktoré má poškodený el. kábel príp. vidlicu, alebo spadlo na zem a je akýmkoľvek spôsobom poškodené.

g) V prípade použitia predživovacieho kábla vždy skontrolujte či jeho technické parametre odpovedajú údajom uvedením na typovom štítku náradia. Ak je elektrické náradie používané vonku, používajte predživovací kábel vhodný pre vonkajšie použitie. Pri použití predživovacích bunbov je potrebné ich rozvinúť, aby nedochádzalo k ich prehriatiu.

h) Ak je elektrické náradie používané vo vlhkých priestoroch alebo vonku je povolené používať ho iba ak je zapojené do el. obvodu s prúdovým chráničom ≤ 30 mA. Použitie el. obvodu s chráničom/RCD znižuje riziko úrazu elektrickým prúdom.

i) Držte el. ručné náradie výlučne za izolované plochy určené na uchopenie, pretože pri prevádzke môže dôjsť ku kontaktu rezacích či vrhacieho príslušenstva so skrytým vodičom alebo vlastnou šnúrou.

3. Bezpečnosť osôb

a) Pri používaní elektrického náradia buďte pozorní a ostražití, venujte maximálnu pozornosť činnosti, ktorú práve prevádzkate. Sústreďte sa na prácu. Nepracujte s elektrickým náradím ak ste unavení, alebo ste pod vplyvom drog, alkoholu alebo liekov. Aj chvíľková nepozornosť pri používaní elektrického náradia môže viesť k vážnemu poraneniu osôb. Pri práci s el. náradím nejedzte, nepite a nefajčite.

b) Používajte ochranné pomôcky. Vždy používajte ochranu očí. Používajte ochranné prostriedky odpovedajúce druhu práce, ktorú prevádzkate. Ochranné pomôcky ako napr. respirátor, bezpečnostná obuv s protišmykovou úpravou, pokrývka hlavy alebo ochrana sluchu, používané v súlade s podmienkami práce, znižujú riziko poranenia osôb.

c) Vyvarujte sa neúmyselnému zapnutiu el. náradia. Neprenášajte el. náradie, ktoré je pripojené k elektrickej sieti, s prstom na vypínači alebo na spúšti. Pred pripojením k elektrickému napätiu sa uistite, či vypínač alebo spúšť sú v polohe „vypnuté“. Prenášanie el. náradia s prstom na vypínači alebo pripájaníe vidlice el. náradia do zásuvky zo zapnutým vypínačom môže byť príčinou vážnych úrazov.

d) Pred zapnutím el. náradia odstráňte všetky nastavovacie kľúče a nástroje. Nastavovací kľúč alebo nástroj, ktorý zostane pripojený k otáčajúcej sa časti elektrického náradia môže byť príčinou poranenia osôb.

e) Vždy udržiavte stabilný postoj a rovnováhu. Pracujte len tam, kam bezpečne dosiahnete. Nikdy nepreceňujte vlastnú silu. Nepoužívajte elektrické náradie, ak ste unavení.

f) Obliekajte sa vhodným spôsobom. Používajte pracovné oblečenie. Nenoste voľné oblečenie ani šperky. Dbajte na to, aby sa vaše vlasy, ob-

lečenie, navijacie alebo iná časť Vášho tela nedostala do prílišnej blízkosti rotujúcej alebo rozspáľenej časti el. náradia.

g) Pripojte el. náradie k odsávaniu prachu. Ak má el. náradie možnosť pripojenia zariadenia na zachytávanie alebo odsávanie prachu, uistite sa, že došlo k jeho riadnemu pripojeniu a používaniu. Použitie takýchto zariadení môže obmedziť nebezpečenstvo vznikajúce prachom.

h) Pevne upevnite obrobok. Použitie stolársku svorku alebo zverák pre upevnenie obrobku, ktorý budete obrábať.

i) Nepoužívajte akékoľvek náradie ak ste pod vplyvom alkoholu, drog, liekov alebo iných omamných či návykových látok.

4. Používanie a starostlivosť o elektrické náradie.

a) El. náradie vždy odpojte od el. siete v prípade akškoľvek problému pri práci, pred každým čistením alebo údržbou, pri každom presune a pri ukončení činnosti! Nikdy nepracujte s el. náradím, ak je akýmkoľvek spôsobom poškodené.

b) Ak začne náradie vydávať abnormálny zvuk alebo zápach, okamžite ukončite prácu.

c) Elektrické náradie nepreťažujte. Elektrické náradie bude pracovať lepšie a bezpečnejšie, ak s ním budete pracovať v otáčkach, pre ktoré bolo navrhnuté. Používajte správne náradie, ktoré je určené pre danú činnosť. Vhodné náradie bude dobre a bezpečne vykonávať prácu, pre ktorú bolo vyrobené.

d) Nepoužívajte elektrické náradie, ktoré nemožno bezpečne zapnúť a vypnúť ovládacím vypínačom. Použitie takého náradia je nebezpečné. Vadný vypínač musí byť opravený certifikovaným servisom.

e) Odpojte náradie od elektrickej siete predtým, než začnete prevádzkať jeho nastavenie, výmenu príslušenstva alebo údržbu. Toto opatrenie obmedzí nebezpečenstvo náhodného spustenia.

f) Nepoužívané elektrické náradie uschovajte tak, aby bolo mimo dosahu detí a nepovolancých osôb. Elektrické náradie v rukách neskusených užívateľov môže byť nebezpečné. Elektrické náradie skladujte na suchom a bezpečnom mieste.

g) Starostlivo udržiavte elektrické náradie v dobrom stave. Pravidelne kontrolujte nastavenie pohyblivých sa častí a ich pohyblivosť. Kontrolujte či nedošlo k poškodeniu ochranných krytov alebo iných častí, ktoré môžu ohroziť bezpečnú funkciu elektrického náradia. Ak je náradie poškodené, pred ďalším použitím zaisťte jeho opravu. Mnoho úrazov je spôsobené nesprávnou údržbou elektrického náradia.

h) Rezacie nástroje udržiavte ostré a čisté. Správne udrzované a naostrené nástroje uľahčujú prácu, obmedzujú nebezpečenstvo úrazu a práca s nimi sa ľahšie kontroluje. Použitie iného príslušenstva než toho, ktoré je uvedené v návode na obsluhu alebo doporučené dozovcom môže spôsobiť poškodenie náradia a byť príčinou úrazu.

i) Elektrické náradie, príslušenstvo, pracovné nástroje atd. používajte v súlade s týmito pokynmi a takým spôsobom, ktorý je predpísaný pre konkrétne elektrické náradie a to s ohľadom na dané podmienky práce a druh prevádzkanej práce. Používanie náradia na iné účely, než pre aké je určené, môže viesť k nebezpečným situáciám.

5. Používanie akumulátora náradia

a) Pred vložením akumulátora sa uistite, že je vypínač v polohe „0-vypnuté“. Vloženie akumulátora do zapnutého náradia môže byť príčinou nebezpečných situácií.

b) K nabíjaniu akumulátora používajte len nabíjajúce predpísané výrobcom. Použitie nabíjajúce pre iný typ akumulátora môže mať za následok jeho poškodenie a vznik požiaru.

c) Používajte iba akumulátory určené pre dané náradie. Použitie iných akumulátorov môže byť príčinou úrazu alebo vzniku požiaru.

d) Ak nie je akumulátor používaný, uschovávajú ho oddelene od kovových predmetov ako sú svorky, kľúče, skrutky a iné drobné kovové predmety, ktoré by mohli spôsobiť spojenie jedného kontaktu akumulátora s druhým. Vyskrotenie akumulátora môže zapríčiniť úraz, popáleniny alebo vznik požiaru.

e) S akumulátormi zaobchádzajte šetrne. Pri nešetrnom zaobchádzaní môže z akumulátora uniknúť chemická látka. Vyvarujte sa kontaktu s ňou. Ak predsa dôjde ku kontaktu s touto chemickou látkou, vymyte postihnuté miesto prúdom tečúcej vody. Ak sa chemická látka dostane do očí, vyhľadajte ihneď lekársku pomoc. Chemická látka z akumulátora môže spôsobiť vážne poranenia.

6. Servis

a) Nevymieňajte časti náradia, neprevádzkajte sami opravy, ani iným spôsobom nezasaďte do konštrukcie náradia. Opravy náradia zverte kvalifikovaným osôbam.

b) Každá oprava alebo úprava výrobku bez oprávnenia našej spoločnosti je neprípustná (môže spôsobiť úraz, alebo škodu užívateľovi).

c) Elektrické náradie vždy nechajte opraviť v certifikovanom servisnom stredisku. Používajte iba originálne alebo doporučené náhradné diely. Zaisťte tak bezpečnosť Vás i Vášho náradia.

DOPLŇUJÚCE BEZPEČNOSTNÉ POKYNY

- Pred použitím si prosím prečítajte tieto bezpečnostné pokyny a starostlivo ich uchovajte.

! - Tento symbol označuje nebezpečenstvo zranenia, alebo poškodenia zariadenia .

! V prípade nedodržania pokynov uvedených v tejto príručke, hrozí riziko úrazu.

- Priamočiará píla zodpovedá platným technickým predpisom a normám.

! Pri práci s pilou musí byť ochranný kryt vždy zasunutý dole.

! Pravidelne kontrolujte obe skrutky na držiaku pilového listu.

! Nepoužívajte poničené či opotrebované pilové listy.

! Pravidelne kontrolujte nastavenie podporného valčeka.

! Nezapínajte pílu, pokiaľ je pilový list zasunutý v obrobku.

! Nikdy nepreťažujte pílu natoľko, aby sa motor zastavil.

! Nikdy sa nesnažte zastaviť pohyb pilového listu, ani keď je motor už vypnutý.

! Pilový list sa sám veľmi rýchle vysunie. Zuby listu sú veľmi ostré.

Pílu nikdy nemierte na iné osoby.

- Používajte ochranné prostriedky proti hluku, prachu a vibráciám !!!

TIETO BEZPEČNOSTNÉ POKYNY USCHOVAJTE!!!

POPIS (A)

Vaša priamočiará píla bola navrhnutá pre pílenie dreva, kovu a umelej hmoty.

- 1) Poistné tlačidlo
- 2) Vypínač
- 3) Ochranný kryt
- 4) Podperný valček
- 5) Pilový list
- 6) Základová doska
- 7) Imbusový kľúč
- 8) Vývod pre odsávanie prachu
- 9) Nastavovacie skrutky pilového listu
- 10) Držiak pilového listu
- 11) Regulátor frekvencie zdvihov

PIKTOGRAMY

Piktogramy uvedené na obalu výrobku :

- a) Hodnoty napájania
- b) Príkon
- c) Počet kmitov naprázdno
- d) Max. hĺbka rezu

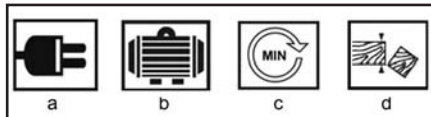

POUŽITIE A PREVÁDZKA

Náradie ASIST je určené výhradne pre domáce alebo hobby použitie.

Výrobca a dovozca nedoporučujú používať toto náradie v extrémnych podmienkach a pri vysokom zaťažení.

Akékoľvek ďalšie doplňujúce požiadavky musia byť predmetom dohody medzi výrobcom a odberateľom.

Nasadenie pilového listu (B)

Ak chcete nasadiť pilový list, najskôr zodvihnite ochranný kryt (ak je dolnej polohy). Na uvoľnenie nastavovacích skrutiek pilového listu na jeho držiaku použite dodaný imbusový kľúč. Rezná hrana pilového listu musí smerovať dopredu. Drážka v držiaku pilového listu musí byť čistá a nesmie byť zanesená pilinami. Montážnu časť listu vložte do drážky v držiaku pilového listu a jeho zadnú časť do malého zárezu v podpernom valci. Potom pevne dotiahnite nastavovacie skrutky podľa obr. B.



Počas používania stroja sa vibráciami či poškodením pilového listu môžu uvoľniť upevňovacie skrutky. Preto pravidelne kontrolujte, či je pilový list dostatočne upevnený a v prípade potreby utiahnite upevňovacie skrutky. Túto kontrolu vykonávajte až po vypnutí prístroja vyťahnutím zástrčky zo zásuvky a musíte počkať, kým sa jeho pilový list nezastaví! Najlepšie výsledky dosiahnete pomocou naoštrovaných pilových listov. Vymieňajte tupé pilové listy včas. Pamätajte, že nepretržité používanie tupých pilových listov znižuje presnosť stroja a môže spôsobiť preťaženie motora!

Nastavenie podperného valca (C)

Aby ste dosiahli väčšiu podporu pilového listu, musíte nastaviť podperný valec. Podpera zlepšuje pílenie a mala by sa nastaviť pri akejkoľvek výmene alebo vložení pilového listu. Najskôr uvoľnite dve skrutky pod základovou doskou (použite dodaný imbusový kľúč), posuňte podperný valec dopredu, až pokiaľ sa nedotkne pilového listu. Úplne dotiahnite obe skrutky podľa obr.C.



Uchovanie imbusového kľúča (D)

Imbusový kľúč sa uschováva v zadnej časti píly do pripraveného úchytu. Po použití ho vždy vráťte na na miesto, pozrite obr. D.



Zapínanie a vypínanie (E)

Zariadenie zapnete stlačením vypínača (2). Zariadenie vypnete uvoľnením vypínača (2).

Zariadenie zapnete do nepretržitého režimu plným stlačením vypínača (2) a súčasným zatlačením zaisťovacieho tlačidla (1). Následne môžete vypínač (2) pustiť. Nepretržitý režim vypnete opätovným stlačením vypínača (2).

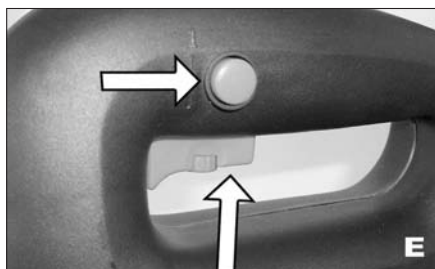

Nastavenie otáčok (F)

Maximálna rýchlosť sa môže meniť otáčaním kolieska na nastavenie otáčok (11). Otáčajte ho v smere hodinových ručičiek, aby ste zvýšili a proti smeru hodinových ručičiek, aby ste znížili rýchlosť. Rýchlosť závisí aj od tlaku vyvíjaného na vypínač (2), väčší tlak znamená vyššiu rýchlosť.

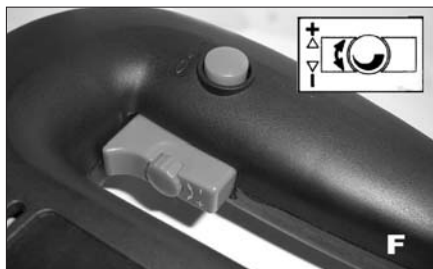

Používanie zariadenia

Pred použitím zariadenia a pripojením do siete sa uistite, že je vypínač vo vypnutej polohe a ochranný kryt je dole. Stlačte vypínač a počkajte, pokiaľ pílový list nedosiahne prevádzkovú rýchlosť. Umiestnite čelo základovej dosky na obrobok a zarovnajre reznú hranu s čiarou, ktorú chcete píliť. Pomaly tlačte dopredu. Základovú dosku udržiavajte vodorovne s obrobkom.

Rezanie kovu

Na železité kovy použite pílový list s jemnejšími zubami a na neželezité kovy pílový list s hrubšími zubami. Pri rezaní plechov vždy na obidva konce pripevnite kúsky dreva na obidve strany plechu. Znížite tým vibrácie a zabránite roztrhnutiu plechu. Treba rezať spolu drevo aj plech. Pílový list pri pílení kovového alebo oceľového plechu netlačte násilím, pretože sú to tvrdšie materiály a pílenie bude trvať dlhšie. Nadmerný tlak na pílový list môže skrátiť životnosť listu alebo poškodiť motor. Aby ste znížili zahrievanie pílového listu počas pílenia kovu, môžete na reznú líniu použiť trochu maziva.

Pílenie laminátu

Pri pílení väčšiny laminátov a tenkého dreva používajte pílový list s jemnými zubami. Aby ste minimalizovali štiepeniu okrajov, pripevnite na obidva konce materiálu z oboch strán kúsky odpadového dreva a reže súčasne laminát aj drevo.

Pílenie dutín – len mäkké materiály

Ak chcete v materiáli vyrezať otvor, buď vyvrtajte dostatočne veľkú dieru na vloženie pílového listu priamočiarej píly alebo postupujte nasledovne. Výrazne si označte oblasť, ktorú chcete vyrezať. Umiestnite pílu nad označenú oblasť tak, aby zaoblený predný okraj základnej dosky bol opretý o povrch.

Zabezpečte, aby sa pílový list nedotýkal opracovávacieho povrchu – zachovajte minimálnu vzdialenosť. Zapnite pílu a jemne posuňte pílový list nadol do materiálu, ale tlak udržiavajte na prednej strane základne. Základná doska sa môže úplne oprieť o materiál, až keď pílový list úplne prenikne cez materiál, potom môžete pílu posúvať ako pri bežnom pílení.

Vyrežavanie drážok / okenných otvorov

Pri pílení okenných otvorov a drážok použite najskôr vrtáčku alebo podobný nástroj na vytvorenie otvoru, od ktorého začnete píliť. Potom položte zaoblenú časť čela základovej dosky na povrch, ktorý idete píliť,

pomaly zasuňte pílový list do materiálu vo vyvrtanej diere.

Pílenie pod uhlom (G,H)

Ak chcete nastaviť uhol sklonu, uvoľnite obe skrutky na základovej doske píly, pozrite obr. G. Posuňte trochu základovú dosku dopredu alebo dozadu, pokiaľ sa vertikálne drážky v základovej doske nezarovnajú s dvomi skrutkami s vnútorným šesťhranom, potom môžete nastaviť základovú dosku do požadovaného uhla. Označenia uhlov sklonu sú na ohnutom držiaku na vrchu základovej dosky, tieto Vám pomôžu nastaviť správny uhol, pozrite obr. H. Pred dotiahnutím skrutiek skontrolujte podperný valec. Po ukončení pevne dotiahnite obe skrutky s vnútorným šesťhranom. Pílte podľa obr. H.

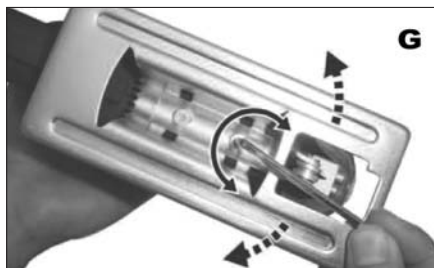

Tipy pre prácu

Vždy používajte pílový list vhodný na rezaný materiál odpovedajúci jeho hrúbke.

Pílový list reže pri pohybe smerom hore a môže odštiepiť najvrchnejšiu vrstvu alebo okraje obrábaného materiálu.

Pri pílení otočte materiál tak, aby horná vrstva bola po opracovaní na tej strane, ktorú nebude vidno.

Pri pílení príliš netlačte, vynaložte na pílový list mierny tlak.

Ak chcete píliť presne, pripevnite si na materiál drevenú vodič lištu ako pomôcku alebo použite iné vhodné paralelné vodidlo.

Riešenie problémov

Ak zariadenie nepracuje, skontrolujte poistku a elektrickú energiu v zásuvke.

Ak píla nepracuje správne, skontrolujte pílový list a podperný valec, ak je pílový list opotrebovaný, vymeňte ho. Taktiež skontrolujte rezný uhol, pílový list musí byť pri normálnom pílení v presne 90° uhle k základovej doske.

Ak neviete nájsť závalu, zaneste zariadenie autorizovanému predajcovi na opravu.

ČISTENIE A ÚDRŽBA

! Pred čistením a údržbou, vždy vytiahnite prívodný kábel náradia zo zásuvky.

Vaše zariadenie nepotrebuje žiadne dodatočné mazanie alebo údržbu. Nie sú v ňom žiadne vami opraviteľné časti.

Nikdy nepoužívajte vodu alebo chemické čistiadlá na čistenie vášho zariadenia. Uterajte ho suchou tkaninou.

Udržujte rámy ventilátorov motora čisté.

Ak zbadáte slabé iskry v rámoch ventilátor, je to normálne a nepoškodí to vaše zariadenie. Pri enormnom zvýšení iskrenia sa jedná o závalu.

Nikdy nečistite žiadnu časť prístroja tvrdým, ostrým alebo drsným predmetom.

Kontrola a výmena uhlíkov

Uhlíky sa musia pravidelne kontrolovať. Prevádzkou náradia dochádza k ich postupnému opotrebovaniu.

Odmontujte držiaky uhlíkov a vyčistite uhlíky.

V prípade opotrebovania vymeňte obidva uhlíky súčasne.

Namontujte držiaky uhlíkov.

Po vložení nových uhlíkov nechajte náradie bežať 5 min naprázdno.

! Používajte výhradne uhlíky správneho typu.

Uskladnenie pri dlhodobejšom nepoužívaní

Zariadenie neskladujte na mieste s vysokou teplotou.

Pokiaľ je možné skladujte zariadenie na mieste so stálou teplotou a vlhkosťou.

TECHNICKÉ ÚDAJE

Hodnoty napájania	230 V~50 Hz
Príkon	350 W
Počet kmitou naprázdno	500-3000 min ⁻¹
Váha	1,54 kg
Uhol úkosu	0 - 45°
Max. hĺbka rezu :	
drevo	55 mm
ocel	6 mm
Trieda ochrany	□ / II.

Úroveň akustického tlaku meraná podľa EN 60745:

LpA (akustický tlak)	89,2 dB (A)	KpA=3
LWA (akustický výkon)	100,2 dB (A)	KwA=3

Učinite zodpovedajúce opatrenia k ochrane sluchu. Používajte ochranu sluchu, vždy keď akustický tlak presiahne úroveň 80 dB (A)

Vážená efektívna hodnota zrýchlenia podľa EN 60745:

drevo	7,89 m/s ²	K=1,5
ocel	4,71 m/s ²	K=1,5

! Výstraha:

Hodnota emisie vibrácií počas aktuálneho použitia elektrického ručného náradia sa môže líšiť od deklarovanej hodnoty v závislosti od spôsobu, akým je náradie použité a v závislosti od nasledovných podmienok::

Spôsob použitia el. náradia a druh rezaného alebo vrtaného materiálu. Stav náradia a spôsob jeho udržiavania. Správnosť voľby používaného príslušenstva a zabezpečenie jeho ostrosti a dobrého stavu. Pevnosť uchopenia rukovätí, použitie antivibračných zariadení. Vhodnosť použitia el. náradia na účel pre ktorý je naprojektované a dodržiavanie pracovných postupov podľa pokynov výrobcu .

Ak tohto náradie nie je vhodne používané, môže spôsobiť syndróm chvenia ruky-ramena.

! Výstraha: Na spresnenie je potrebné zobrať do úvahy úroveň pôsobenia vibrácií v konkrétnych podmienkach použitia vo všetkých častiach prevádzkového cyklu, ako sú doby, keď je ručné náradie okrem doby prevádzky vypnuté a keď beží naprázdno a teda nevykonáva prácu. Toto môže výrazne znížiť úroveň expozície počas celého pracovného cyklu.

Minimalizujte riziko vplyvu otrasov, používajte ostré dláta, vrtáky a nože.

Náradie udržiavajte v súlade s týmito pokynmi a zabezpečte jeho dôkladné mazanie (ak sa to požaduje).

Prí pravidelnom používaní náradia investujte do antivibračného príslušenstva.

Náradie nepoužívajte pri teplotách nižších ako 10 °C. Svoju prácu si naplánujte tak, aby ste si prácu s el. ručným náradím produkujúce vysoké chvenia rozložili na viacero dní.

Zmeny vyhradené!

OCHRANA ŽIVOTNÉHO PROSTREDIA SPRACOVANIE ODPADU



Elektronáradie, príslušenstvo a obaly by mali byť dodané k opätovnému zhodnoteniu nepoškodzujúcemu životné prostredie.

Nevyhadzujte elektronáradie do domového odpadu!

Podľa európskej smernice WEEE (2002/96/ES) o starých elektrických a elektronických zariadeniach a jej aproximácie do národných zákonov neupotrebitelné elektronáradie odovzdajte v predajni pri nákupe podobného náradia, alebo v dostupných zberných strediskách určených na zber a likvidáciu elektronáradia. Takto odovzdané elektronáradie bude zhromaždené, rozrobené a dodané k opätovnému zhodnoteniu nepoškodzujúcemu životné prostredie.

Výrobok spĺňa požiadavky podľa smernice RoHS

(2002/95/EC)

ZÁRUKA

Špecifikáciu záručných podmienok nájdete v záručnom liste.

Dátum výroby.

Dátum výroby je zakomponovaný do výrobného čísla uvedeného na štítku výrobku. Výrobné číslo má formát AAAA-CCCC-DD-HHHH , kde CCCC je rok výroby a DD je mesiac výroby.

ES PREHLÁSENIE O ZHODE

My, dovozca do EU
WETRA-XT, ČR s.r.o.
Náchodská 1623
193 00 Praha 9, Czech Republic
IČO: 25632833

prehlasujeme, že výrobok

Typ:

H514-035A

Názov:

EL. PRIAMOČIARÁ PILA

Technické parametre

Hodnoty napájania	230-240V~50Hz
Príkon	350W
Počet kmitou naprázdno	500-3000 min ⁻¹
Max. hĺbka rezu :drevo	55mm

splňuje všetky príslušné ustanovenia nasledujúcich predpisov Európskej únie:

EC Machinery Directive (MD)	2006/42/EC (98/37/EC)
EC Low Voltage Directive (LVD)	2006/95/EC
EC Electromagnetic Compatibility Directive (EMC)	2004/108/EC
Noise directive (ND)	2005/88/EC (2000/14/ EC)

Testovanie výrobku a ES preskúšanie typu vykonala autorizovaná firma:

Intertek Testing Services Hangzhou, 16 No. 1 Ave, Xiasha Economic Development District,
Hangzhou 310018, China

Vlastnosti a technické špecifikácie výrobku odpovedajú nasledujúcim normám Európskej únie :

EN 60745-1
EN 60745-2-11
EN 55014-1
EN 55014-2
EN 61000-3-2
EN 61000-3-3

Osvečenie a výsledky testovania sú zaznamenané v nasledujúcich certifikátoch a test-reportoch:

Certifikát číslo:
HZ09110472-V1

Test Report číslo:
HZ09110472-001

Osoba poverená kompletáciou technickej dokumentácie:

Alexandr Herda, general manager
WETRA-XT, ČR s.r.o.
Náchodská 1623
193 00 Praha 9, Czech Republic

Datum: 2010-04-11



Alexandr Herda, general manager



Praha, 2010-04-11

H**H514-035A - LYUKFŰRÉS 350 W****Általános biztonsági utasítások****A következő biztonsági utasításokat figyelmesen olvassa el, jegyezze meg és őrizze meg.**

Figyelmeztetés! Az elektromos gépek és szerszámok használata esetén fontos respektálni és betartani a következő biztonsági utasításokat az elektromos áram által okozott balesetek, személyi sérülések és a tűz keletkezése veszélyének megelőzésének szempontjából. Az „elektromos szerszámok” kifejezés magába foglalja nemcsak az elektromos áram által táplált (kábelen keresztül), de az akkumulátorból táplált szerszámokat is (kábel nélkül).

1. Munkavégzési terület

a) A munkavégzési területet tiszta tisztán és jól megvilágítva.
A rendeltenség és a nem megfelelő megvilágítás gyakran a balesetek okozói. Rajka el a szerszámokat, amelyeket éppen nem használ.

b) Ne használjon elektromos szerszámokat olyan környezetben, ahol tűz vagy robbanásveszély állhat fenn, tehát olyan helyeken, ahol gyúlékony fűzőanyagok, gázok vagy porok találhatók. Az elektromos szerszámokom szikrák keletkeznek, melyek előidézhetik a porok és gőzök gyúlladást. Gondoskodjon arról, hogy az állatok ne férjenek hozzá a szerszámhoz.

c) Az elektromos szerszámok használatakor akadályozzák meg az illetéketlen személyeket, főleg a gyerekek bejárást a munkavégzési területre. Ha zavarva vannak a munka közben, elvezethetik a kontrollt a munkatevékenység felett! Semmi esetre se hagyja az elektromos szerszámokat felügyelet nélkül!

2. Biztonsági utasítások elektr. árammal való munkavégzéskor

a) Az elektromos szerszám kábelének hálózati csatlakozójának meg kell felelnie az aljzattal. Soha semmilyen körülmények között ne hajtsanak végre módosításokat az elektromos kábelben. Uyan szerszámra, amely elektromos csatlakozója védőérintkezéssel van ellátva, soha ne használjunk elosztót, sem egyéb adaptert.. A sérteletlen hálózati csatlakozók és a megfelelő aljzatok csökkentik az elektromos áram által okozott sérülés veszélyét. A sérült vagy öszegubancolt kábelnek növelik az elektromos áram által okozott sérülés veszélyét. Abban az esetben, ha a hálózati kábel megsérül, ezt cseréljük speciális hálózati kábelre, amelyet a gyártóról, illetve ennek üzleti képviselőjénél szerezhet be.

b) Óvakodjon a testrészek érintkezéséről a földelt területtel, például az csővezetéknek központi fűtőtestek, gáztűzhelyek és hűtőszekrények esetében. Az elektromos áram által okozott sérülés veszélye nagyobb, ha az Ön teste érintkezésben áll a földdel.

c) Az elektromos szerszámokat ne tegye ki az eső, pára és víz hatásainak. Az elektromos szerszámokhoz sose nyúljon vizes kézzel. Sose mossa folyóvízzel alát vagy ne mártsa be víz alá az elektromos szerszámokat.

d) Sose használja az elektromos kábelét más célokra, mint ami a rendeltetése. Soha ne húzzák vagy hordozzák az elektromos szerszámokat az elektromos kábelük által. Soha a kábelen keresztül húzzák ki az elektromos szerszám hálózati csatlakozóját az aljzattól. A csatlakozódugót ne húzzák a kábelnél fogva. Úgyeljen, hogy az elektromos csatlakozókábel ne sértsük meg eles, sem törni tárgyval.

e) Az elektromos szerszámok kizárólag hálózati árammal való működésre voltak kigyártva. Mindig ellenőrizze le, hogy a hálózati feszültség megfelelő-e a szerszámom levő címkén feltüntetett adatokkal.

f) Sose dolgozzon olyan szerszámmal amelynek sérült az elektromos kábele, vagy a hálózati csatlakozója, netán leeseett vagy másképpen van megsérülve.

g) Hosszabbított kábel használata esetén mindig ellenőrizze, hogy annak műszaki paraméterei megfelelnek-e a szerszám ismertető címkéjén feltüntetett adatoknak. Amennyiben az elektromos szerszámot a szabadban használja, alkalmazzon olyan hosszabbított kábel, amely alkalmas a szabadban való használatra. Hosszabbított dobok használata esetén tegye le azokat, hogy megelőzze azok túlmelegedését.

h) Amennyiben az elektromos szerszámot nedves környezetben vagy a szabadban használja, csak akkor szabad használni azt, ha az 30 mA-es túláramvédelemmel ellátott áramkörbe van bekötve./RCD/ védelemmel ellátott áramkör használata csökkenti az áramütés veszélyét.

i) Az elektromos kézi szerszámot kizárólag a megmarkolásra kialakított szigetelt felületeken tartsa, mivel működés közben a vágó- vagy fúrószerszám rejtett vezetékkel vagy saját kábelével érintkezhet.

3. Személyek biztonsága

a) Az elektromos szerszámok használatakor legyenek figyelmesek, maximálisan figyeljenek oda a végzett tevékenységre, amit éppen végrehajtanak. Özpontosítsanak a munkára. Sose dolgozzanak elektromos szerszámokkal ha fáradtak, kábítószere, alkohol vagy gyógyszer hatása alatt vannak. Egy pillanatnyi figyelmeletenség az elektromos szerszámok használatakor komoly sérüléseket is okozhat. Az elektromos szerszámok használata közben ne igyanak és ne dohányozzanak.

b) Használati munkavédelmi eszközöket. Mindig használjanak szemvédőt. Használon olyan munkavédelmi eszközöket amelyek megfelelnek az adott munkának. A munkavédelmi eszközök, mint pl. a respirátor, biztonsági lábbeli csúszásgátló talpuzattal, fejtvédő vagy halálvédő, a munkafeltételekhez való alkalmazáshoz csökkentik a személyek sérülésének veszélyét.

c) Óvakodjanak a nem szándékos elektromos szerszámok beindításától. Ne helyezzenek át szerszámot úgy, hogy feszültség alatt van és melynek be-, kikapcsolóján rajtatartják az ujjukat. A hálózatra való kapcsolás előtt győződjön meg arról, hogy a be-, kikapcsoló a „kikapcsolt” helyzetben van. A szerszámok áthelyezése vagy hálózati aljzatba való behelyezése melynek be-, kikapcsolóján rajtatartják az ujjukat, vagy a be-, kikapcsolójuk a „bekapcsolt” helyzetben van a balesetek okozójává válhat.

d) A szerszámok bekapcsolása előtt távolítsa el az összes beállított kulcsot és eszközöket.

e) Mindig egyensúlyban és stabil állásban dolgozzon. Csak ott dolgozzon, ahova biztonság elér. Sose becsúszjon tú az erjét és saját képességeit. Ha fáradt, ne használja az elektromos szerszámokat.

f) Ötözködjön megfelelő módon. Használjon munkaruhát. Munkavégzésnek ne hordjon bő öltözkést és ékszereket. Úgyeljen arra, hogy az Ön haja, ruhája, kesztyűje vagy más testrésze ne kerüljön közvetlen közelbe az elektromos szerszámok rotációs vagy felrobbanó részéhez.

g) Kapcsolja az elektromos berendezést a porszivóhoz. Ha a berendezés rendelkezik porszivóval vagy porlefolyó csatlakozóval, győződjön meg arról hogy a porszivó berendezés megfelelően van-e csatlakoztatva, ill. használva. Az ilyen berendezések használata megelőgátolja a por által keletkezett veszélyt.

h) A munkadarabot erősen rögzítse. A megmunkálendő munkadarab rögzítse használjon asztalos szorítót vagy satut.

i) Ne használjon semmilyen szerszámot, ha alkohol, drog, gyógyszer vagy más kábító-, függőséget okozó anyagok hatása alatt áll.

4. Az elektromos szerszámok használata és karbantartása:

a) Az elektromos szerszámot bármilyen munkában előfordult probléma, tisztítás vagy karbantartás, tisztítás vagy karbantartás előtt, ill. minden áthelyezés esetén vagy használaton kívül mindig kapcsolja le az elektromos hálózatról! Soha ne dolgozzon az elektromos szerszámmal, ha bármilyen módon megsérült.

b) Ha a szerszám furcsa hangot vagy búzt bocsát ki, azonnal fejezze be a munkát.

c) Ne terhelje túl az elektromos szerszámot. Az elektromos szerszám jobban és biztonságosabban fog dolgozni, ha olyan fordulatszámon van vele dolgova amelyre terveztek. Az adott munkára a megfelelő szerszámot használja. A megfelelő szerszám jól és biztonságosan fog dolgozni abban a munkában amire gyártották.

d) Ne használjon elektromos szerszámot, amelyet nem lehet biztonságosan be- és kikapcsolni a be-, kikapcsolóval. Az ilyen szerszám használata veszélyes lehet. A hibás kapcsolót meg kell javítani az arra szakosodott szervizben.

e) Az elektromos szerszámot kapcsolja le a hálózatról még mielőtt módosítaná a beállításait, tartozékainak cseréjével vagy karbantartásával. Ez az intézkedés korlátozza a véletlenszerű beindítás veszélyét.

f) A használaton kívüli elektromos szerszámot tárolja olyan helyen, aminek nem tudnak hozzáférni sem gyerekek, sem illetéketlen személyek. Az elektromos szerszámok a tapasztalatlan felhasználók kezében veszélyesek lehetnek. Az elektromos szerszámokat száraz és biztonságos helyen tárolja.

g) Az elektromos szerszámokat tartsa jól állapotban. Rendszeresen ellenőrizze a szerszámok mozgó részének a mozgóképességét. Ellenőrizze, hogy nem történt-e sérülés a biztonsági burkolaton, vagy más részin, amelyek veszélyeztetik az elektromos szerszámok biztonságos működését. Ha a szerszám megsérült, a további használat előtt biztosítsák be a javítását. Sok baleset okozója az elektromos szerszámok helytelen karbantartása.

h) A vágó szerszámokat tartsák élesen és tisztán. A helyesen karbantartott és kielésített szerszámok megkönnyítik a munkát, korlátozzák a baleset veszélyét és jobban ellenőrizhető a velük való munka. Más kellék használata, mint amely a használati utasításban van feltüntetve az importőr által a szerszám meghibásodását idézheti elő és baleset okozhatja lehet.

i) Az elektromos szerszámokat, kelleket, munkaeszközöket, stb. használja ezen utasítások alapján és oly módon, amely elő van írva a konkrét elektromos szerszámokra, figyelembevéve az adott munkafeltételeket és az adott típusú munkát. A szerszámok használata más célokra, mint amelyekre gyártva voltak veszélyes helyzetekhez vezethet.

5. Az akkumulátoros szerszámok használata

a) Az akkumulátor behelyezése előtt győződjön meg arról, hogy a kapcsoló a „0-kikapcsolt” helyzetben van. A bekapcsolt állapotban lévő szerszámba való akkumulátor behelyezése veszélyes helyzetek okozója lehet.

b) Az akkumulátor töltésére csak a gyártó által előírt töltőt használja. Más fajta akkumulátor töltő használata túzesetet idézhet elő.

c) Csak olyan akkumulátor használjon, amely előírt az adott szerszámhoz. Más fajta akkumulátor töltő használata balesetet, ill. túzesetet idézhet elő.

d) Ha az akkumulátor használaton kívül van tárolják elkülönítve a fém tárgyaktól, mint például a kapocok, szorítók, kulcsok, csavarok vagy más apró fém tárgyaktól amelyek előidézhetik az akkumulátor két kontaktusának összekapcsolását. Az akkumulátor rövidzárlata balesetet okozhat, égési sebeket és túzesetet idézhet elő.

e) Az akkumulátorokkal bánjunk kíméletesen. Kíméletlen bánásmóddal az akkumulátorból kifolyhat az elektrolit. Kerüljük a közvetlen érintkezést az elektrolittal. Ha mégis érintkezésbe kerülünk az elektrolittal, az érintet helyet mossuk le vízzel. Ha az elektrolit a szemünkre kerül, azonnal menjünk orvoshoz. Az akkumulátor elektrolitje ingerelget és égéssérülést okozhat.

6. Serviz

a) Ne cserélje az egyes szerszámok részeit, ne végezzenek el maguk javítását, más módon se nyúljanak bele szerszámokba. A berendezések kikapcsolás bizzuk szakképzett személyekre.

b) A termék mindennemű javítása vagy módosítása a mi vállalatunk beleegyezése nélkül nem engedélyezett (balesetet idézhet elő, vagy kárt okozhat a felhasználónak).

c) Az elektromos szerszámokat mindig certifikált szervizben javíttassuk. Csak eredeti vagy ajánlott pótalkatrészeket használjanak. Ezzel garantálja Ön és szerszámja biztonságát.

KIEGÉSZÍTŐ BIZTONSÁGI UTASÍTÁSOK

- A használatba vételt megelőzően olvassa el a jelen Biztonsági utasításokat, majd őrizze meg őket.

! - Ez a jelkép a lehetséges személyi sérülésekre, vagy a szerszám megsérülésének veszélyére hívja fel a figyelmet.

! E kézikönyvben szerepelő utasítások be nem tartása esetén balesetveszély áll fenn.

! A berendezés megfelel az érvényes műszaki előírásoknak és szabványoknak.

! A fűrészszel való munka során a védőpajzsot mindig le kell csukni.

! Rendszeresen ellenőrizze a fűrészlap tartója mindkét csavarját.

! Ne használjon sérült fűrészlapot.

! Rendszeresen ellenőrizze a vezető hengert.

! Ne indítsa el a fűrészszel míg alaposan nem ellenőrizte át megfelel-e a munkafolyamatnak.

! Semmi esetben sem szabad a fűrészszel annyira leterhelni, hogy a motorja leálljon, és ne próbálja a mozgó fűrészlapot megállítani

! A fűrészlap fogai nagyon élesek a fűrészszel ember felé sose irányítsa

- Használjon zajjal, porral és vibrálással szembeni védőfelszerelést !!!

**ŐRIZZE MEG A BIZTONSÁGI
ELŐÍRÁSOKAT !!!**

LEÍRÁS (A)

Az ön által vásárolt Nördix lyukfűrészszel fa, fém, műanyag vágására tervezték.

- 1) Biztosító nyomógomb,
- 2) Kapcsoló,
- 3) Védőpajzs,
- 4) Támasztóhenger,
- 5) Fűrészszel,
- 6) Alaplap,
- 7) Imbuszkulcs,
- 8) A por szívójának kivezetője,
- 9) A fűrészszel beállító csavarjai,
- 10) Fűrészszel tartó
- 11) Vágássebességet reguláló kerék

Piktogramok

A termék dobozán található piktogramok:

- a) A hálózat értékei
- b) Bemelő teljesítmény
- c) Fordulatszám üresjáraton
- d) Max. vágásmélység

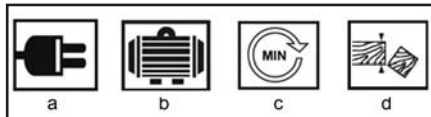

ÜZEMELTETÉS ÉS HASZNÁLAT

Az ASIST szerszámcsalád kizárólag otthoni barkácsokra és hobbi használatra alkalmas.

A gyártó és az importőr nem javasolják a szerszámok használatát sem szélsőséges körülmények közepette, sem túlzott terhelés esetén.

Bármilyen további követelmény a gyártó és vásárló közötti megegyezés tárgya.

A fűrészszel felhelyezése (B)

Ha fel kívánjuk helyezni a fűrészszel, először emeljük fel a védőpajzsot (ha le van hajtva). A fűrészszel beállító csavarjainak meglazításához a tartóján használjuk a mellékelt imbuszkulcsot. A fűrészszel vágó éle előre kell hogy irányuljon. A fűrészszel tartó vágata legyen tiszta, ügyeljünk hogy ne legyen benne forgács. A lap szerelési részét helyezzük be a fűrészszel tartójának homyába, a hátsó részét pedig a támasztóhenger kis bevágásába. Majd szilárdan rögzítsük a beállító csavarokat az B. ábra alapján.



A vibráció, illetve a megsérült fűrészszel hatására a rögzítőcsavarok meglazulhatnak, ezért gyakran ellenőrizze, hogy alap megfelelően masszívan áll-e, s ha nem, a rögzítőcsavarokat húzza meg. Ezt az ellenőrzést gyakran ismételje meg. Legjobb teljesítményt éles fűrészszelvel érheti el, ezért az elkopott lapokat időben cserélje ki. Tompa fűrészszel használat pontatlan vágást eredményez, és tönkretelheti a motort !

A támasztó henger beállítása (C)

Hogy a fűrészszel jobban megtámasztjuk, szükséges a támasztóhenger beállítása. A támaszték javítja a fűrészszelést és minden fűrészszel csere esetén szükséges ennek beállítása. Először lazítsuk meg az alaplap alatti két csavart (használjuk a mellékelt imbuszkulcsot), nyomjuk a helyzetbeállítót előre, míg a támasztóhenger nem érinti a fűrészszel. Teljesen rögzítsük mindkét csavart az C. ábra alapján.



Az imbuszkulcs elhelyezése (D)

Az imbuszkulcsot a fűrész alapraján helyezzük el megőrzésre. A használatát követően helyezzük mindig vissza a helyére, lásd az D. ábrát.



Ki és bekapcsolás (E)

A berendezést a kapcsoló (2) benyomásával indítjuk és ennek kiengedésével kapcsoljuk ki.

Folyamatos vágásfunkciót úgy érhetünk el, ha a bekapcsoló gombot tartjuk (2), és a biztosító gombot (1) benyomjuk ezek után a bekapcsoló gombot elengedhetjük. A folyamatos vágást megszüntethetjük, ha újra megnyomjuk a főkapcsolót (2).

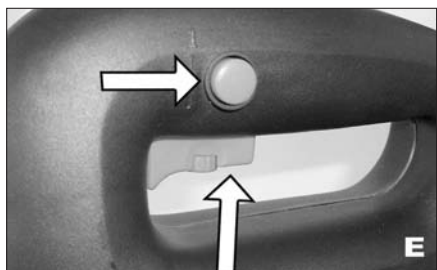

Fordulatszám beállítása (F)

A maximális sebesség a fordulatszám szabályzókerék (11) elforgatásával változtatható. Forgassuk el az óramutatók járásával egyező irányban a fordulatszám növeléséhez, fordított irányban a fordulatszám csökkentéséhez. A sebessége függ a kapcsolóra (2) kifejtett erőtől is, nagyobb kifejtett erő magasabb sebességet idéz elő.



A berendezés használata

A berendezés használata és a hálózatra való csatlakozása előtt bizonyosodjunk meg, hogy a kapcsoló ki van kapcsolva és a védőpajzs le van hajtva. Nyomjuk meg a kapcsolót és várjunk, míg a fűrészlap eléri a maximális sebességet. Az alaplap elejét helyezzük a megmunkálandó tárgyra, egyeztessük a vágó él irányát a fűrészszelendő vonallal. Lassan nyomjuk előre. Az alaplapot tartsuk párhuzamosan a megmunkálandó tárgyal.

Fém vágása

Használjon erre a célra egy finomabb fogazatú fűrész és egy durvább fogazatú a nem fémes anyagok vágására. Amikor vékony lemeztípust kíván átvágni, fogja a lemezt két vastagabb farab közé, hogy megakadályozza a gép fölösleges rezgését, illetve a fémlemez sérülését. Vágja át őket egyszerre. Ne erőltesse túl a fűrészlapot, ha vékony fémret vagy acéllemezt vág, mivel ezek keményebb anyagok és ezeknek az átvágására hosszabb idő szükséges. A túlzott megerőltetés a fűrészlap élettartamának csökkenéséhez vagy a motor károsodásához vezethet. Hogy megakadályozza a fém átmelegedését vágás közben, olajozza meg vékonyan a vágási vonalat.

Rétegelt lemezek vágása

Amennyiben rétegelt lemezeket vagy vékony fadarabokat kíván vágni, használjon finom fogazatú fűrészlapot. Hogy megakadályozza a szélek kicsorbulását, fogja a lemezt két vastagabb farab közé és vágja át őket egyszerre.

Lyukvágás (csak kényes anyagok esetében)

Hogy kivágjon egy anyagot, előbb fúrjon bele egy lyukat, hogy behelyezhesse a fűrészlapot, vagy pedig járjon el a következők szerint. Jelölje be pontosan a vágandó felületet. Állítsa a fűrész a megjelölt területre, a vezérlőtalpat elülső, kerek felével a felületre fektetve. Győződjön meg arról, hogy a fűrészlap nem érintkezik még a vágandó felülettel, de közel áll hozzá. Kapcsolja be a fűrész és lassan eressze le a fűrészlapot az anyagra, de tartsa meg a vezérlőtalpat elülső kerek felén a forgónyomatékot. Csak akkor eressze rá teljesen az anyagra a vezérlőtalpat, ha a fűrészlap teljesen átvágta már az anyagot. Ezután a fűrész már előre is mozgathatja, a megszokott módon vághat vele.

Vájatok / ablaknyílások vágása

Ablaknyílások és vájatok vágása esetén használjunk először fűrét, vagy egyéb hasonló szerszámot lyuk készítésére, amelyből indítjuk a vágást. Majd helyezzük az alaplap elejének kerekített részét a vágandó felületre, lassan helyezzük a lyukba a fűrészlapot

Szög alatt való fűrészelés (G,H)

A hajlásszög beállításához lazítsuk meg a fűrész alaplapjának mindkét csavarját, lásd az G. ábrát.

Mozdítsuk el az alaplapot egy kicsit előre, vagy hátra, míg az alap függőleges vájatai nem rendeződnek a két belső hatszögletű fejfel ellátott csavarokhoz, ezt követően az alaplap elfordítható a szükséges szögbe. A szög mértékének jelölését az alaplap felső részén található behajlított markolaton találjuk, ennek segítségével beállítható a megfelelő hajlásszög, lásd az H. ábrát.

A csavarok rögzítése előtt ellenőrizzük a támasztó hengert. Ezt követően szilárdan rögzítsük mindkét csavart. A fűrészeléset az H. ábra szerint végezzük.

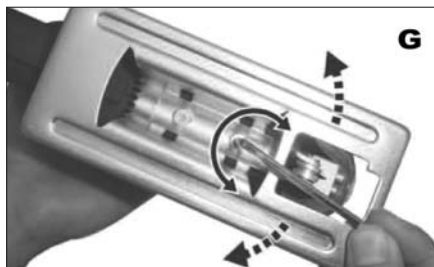

Működtetési útmutatók a fűrész használathoz

Mindig az anyag minőségének és vastagságának megfelelő fűrészlapot használjon.

A fűrészlap felfele irányuló mozgásokat végez, ennek következtében kicsorbíthatja a munkadarab felső rétegét vagy megsértheti az élét.

Mielőtt vágni kezdene, győződjön meg arról, hogy a vágási felület láthatatlan lesz a munka befejezése után.

A fűrészelés folyamán ne nyomjuk erősen a fűrész, a fűrészlapra csak kis erővel nyomjunk

Ha pontosan kívánunk fűrészelni, az anyagra segítségül helyezünk vezetőléceket, vagy használjunk egyéb párhuzamos vezetőeszközt.

Nehézségek megoldása

Ha a berendezés nem működik, ellenőrizzük a biztosítékot és a feszültséget a konnektorban.

Ha a fűrész nem működik helyesen, ellenőrizzük a fűrészlapot és a támasztó hengert, ha a fűrészlap elhasznált, cseréljük ki. Szintén ellenőrizzük a vágási szöveget, az alaphelyzetben a fűrészlap az alaplappal 90°-s szöveget zár be.

A DEKOPIR FÜRÉSZ nem tartalmaz semmilyen, a felhasználó által cserélhető pótalkatrészt. Ha a meghibásodást nem tudjuk meghatározni magunk, javítás céljából vigyük el a márkaszervizbe.

TISZTÍTÁS ÉS KARBANTARTÁS

! Tisztítás és karbantartás előtt mindig húzza ki a készülék hálózati kábelét a dugaszból.

A készülék nem igényel utólagos kenést vagy karbantartást. Nem tartalmaz semmilyen Ön által megjavítható alkatrészt.

A készülék tisztítására soha ne használjon vizet vagy kémiai tisztítószereket. Törölje meg tiszta ronggyal.

A motor ventilátorainak rácsait tartsa tisztán.

Ha a ventilátor rácsán enyhe szikrázást észlel, ez szokványos dolog, amely nem árt a készüléknek. A szikrázás jelentős megnövekedése esetén meghibásodásról van szó.

Soha ne tisztítsa a készülék egyik részét sem kemény, éles vagy érdes tárggyal.

A szénkefék ellenőrzése és cseréje

A szénkefék rendszeres ellenőrzésére van szükség. Vegye le a szénkefetartókat és tisztítsa meg a szénkefeket. Elkopás esetén mindkét szénkefét egyszerre cserélje ki.

Rögzítse vissza a szénkefetartókat.

Új szénkefék behelyezése esetén hagyja a gépet mintegy 5 percig terhelés nélkül, szabadon futni.

! Kizárólag megfelelő típusú szénkefeket használjon

Tárolás, ha huzamosabb ideig nem használja

A szerszámokat ne tárolja olyan helységben ahol magas hőmérsékletnek vannak kitéve.

Ha lehetséges, a berendezéseket állandó hőmérsékletű és páratartalmú helyen tartsuk.

TEHNIKAI ADATOK

A hálózat értékei	230 V~50 Hz
Bemenő teljesítmény	350 W
Üresjárat fordulatszám	500-3000 min ⁻¹
Tömeg	1,54 kg
Ferde fűrészelés szög tartománya	0-45°
Max. vágásmélység	
fába	55 mm
acélba	6 mm
A védelem osztálya	□ / II

EN 60745 szerint mért hangnyomásszint :

LpA (hangnyomás)	89,2 dB (A)	KpA=3
LWA (hangteljesítmény)	100,2 dB (A)	KwA=3

Tegye meg a megfelelő intézkedéseket hallása megőrzése érdekében !

Ha az akusztikus nyomás meghaladja a 80 dB (A) szintet, mindig használjon fülvédőt

EN 60745 szerint mért effektív gyorsulás
fába $7,89 \text{ m/s}^2$ $K=1,5$
acélba $4,71 \text{ m/s}^2$ $K=1,5$

! FIGYELMEZTETÉS: Az el. kézi szerszám aktuális használatakor a vibráció kibocsátásának értéke eltérhet a deklarált értéktől attól függően, hogy milyen módon van a szerszám használva a következő feltételek szerint:

Az el. szerszám használatának módja és a vágandó vagy fúrandó munkaanyag fajtája. A szerszám állapota és karbantartásának módja. A használandó tartozék helyes megválasztása s megfelelő állapot és élesség bebiztosítása. A markolat fogásának szilárdsága, antivibrációs berendezés használata. Az el. szerszám megfelelő használata a számára tervezett célra és a gyártó utasítása szerinti munkamenet betartása.

Ha ez a szerszám nem megfelelően van használva, kéz-váll bizsergés szindrómáját válthatja ki.

! FIGYELMEZTETÉS: A pontosítás céljából figyelembe kell venni a vibráció hatásának szintjét konkrét használati feltételeknél az üzemelési folyamat minden részében, mint amilyen az időtartam, ha az el. szerszám az üzemelési időtartamon kívül kikapcsolt és ha üresen fut a gép vagyis nem végez munkát. Ez jelentősen csökkentheti az expozíció szintjét a egész munka folyamat alatt.

Minimalizálja a rezgés befolyásolás kockázatát, használjon éles vésőt, fúrót és kést.

A szerszám fenntartása ezen utasításokkal összhangban történjen és biztosítsa az alapos kenést (ha megkövetelik).

A szerszám rendszeres használatakor investáljon antivibrációs tartozékba.

A szerszámot ne használja alacsonyabb mint 10°C hőmérsékletnél.

A munkáját úgy tervezze meg, hogy a magas rezgést produkáló el. szerszámmal való munkát töb napra bontsa fel.

A változtatás jogát fenntartjuk!

KÖRNYEZETVÉDELME HULLADÉKKEZELÉS



Az elektromos szerszámot, annak tartozékait és csomagolását, kérjük, adja át a környezetet nem károsító újrahasznosításra.

Az elektromos szerszámot ne dobja a háztartási hulladékba!

Az elektromos és elektronikus berendezések

hulladékaikról szóló WEEE európai irányelv (2002/96/EU) és annak nemzeti törvényekbe való átültetése szerint a használhatatlan elektromos szerszámokat adja le hasonló eszköz vásárlásakor az eladónál, vagy az elektromos szerszámok gyűjtésére és megsemmisítésére kialakított hulladékgyűjtők valamelyikében. Az így leadott elektromos eszközök az összegyűjtés, ill. szétszerelés után átadásra kerülnek a környezetet nem károsító újrahasznosításra. A termék megfelel a RoHS (2002/95/EC) előírásainak.

GARANCIA

A garancia-feltételek részletezése a garancialevélben található.

A gyártás időpontja

A gyártás időpontja kiolvasható a termék címkéjén található gyártási számból. A gyártási szám formátuma AAAA-CCCC-DD-HHHHH

ahol CCCC a gyártási év és a DD a gyártási hónap.

ES MEGEGYEZÉSI NYILATKOZAT

My, forgalmazó az EU-ban

WETRA-XT, ČR s.r.o.

Náchodská 1623

193 00 Praha 9, Czech Republic

IČO: 25632833

Kijelentjük, hogy a gyártmány

Tipus:

H514-035A

Megnevezés:

ELEKTROMOS SZÚRÓFŰRÉS

Tехnikai paraméterek:

A hálózat értékei	230-240V~50Hz
Bemenő teljesítmény	350W
Üresjárat fordulatszám	500-3000 min ⁻¹
Max. vágásmélység fába	55mm

megfelel az összes Európai vállalat által kiadott követelménynek a következők alapján:

EC Machinery Directive (MD)	2006/42/EC (98/37/EC)
EC Low Voltage Directive (LVD)	2006/95/EC
EC Electromagnetic Compatibility Directive (EMC)	2004/108/EC
Noise directive (ND)	2005/88/EC (2000/14/EC)

A gyártmány tesztelését és ES típus ellenőrzését végző autorizált cég:

Intertek Testing Services Hangzhou, 16 No. 1 Ave, Xiasha Economic Development District,
Hangzhou 310018, China

A gyártmány tulajdonságai és technikai specifikumai a következő EU normáknak felel meg:

EN 60745-1
EN 60745-2-11
EN 55014-1
EN 55014-2
EN 61000-3-2
EN 61000-3-3

A tesztelés eredménye és bizonylata a következő tanúsítványban és test-reportban van feljegyezve:

Tanúsítvány szám.: HZ09110472-V1	Test Report szám: HZ09110472-001
-------------------------------------	-------------------------------------

Személy, mely a technikai dokumentáció összegzésével van megbízva:

Alexandr Herda, vezérigazgató
WETRA-XT, ČR s.r.o.
Náchodská 1623
193 00 Praha 9, Czech Republic

Dátum: 2010-04-11

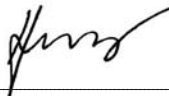

Alexandr Herda, vezérigazgató



Praha, 2010-04-11

RO**H514-035A - FERĂSTRĂU PUNTELOR 350 W****Instrucțiuni generale de siguranță****Studiați, rețineți și păstrați cu grijă aceste instrucțiuni de siguranță**

Atenție! Atunci când folosiți aparate electrice sau scule electrice, trebuie să respectați următoarele instrucțiuni de siguranță din motive de protecție împotriva accidentelor provocate de curentul electric, vătămarea altor persoane și pericolele de incendiu. La toate instrucțiunile de mai jos, prin „scule electrice” se înțelege nu numai sculele care sunt cuplate la rețeaua de energie electrică (curent alternativ) dar și cele care sunt conectate la acumulatori (fără curent alternativ).

1. Mediul de lucru

a) Mențineți spațiile de lucru curate și bine iluminate. Locurile murdare și neiluminate sunt adesea pricina unor accidente. Puneți la loc aparatele pe care nu le folosiți.

b) Nu folosiți scule electrice în spațiile cu un grad ridicat de pericol de incendiu sau explozie, asta înseamnă în locurile unde se a lichide praf sau gaze în amabile. În sculele electrice se produc scântei care pot fi cauza unei aprinderi a gazelor sau vaporilor. Nu permiteți accesul animalelor la scule.

c) Atunci când folosiți sculele electrice, trebuie să asigurați ca persoanele neautorizate, mai ales copiii, să nu aibă acces în spațiul de lucru. Dacă veți fi deranjați, puteți pierde controlul asupra activității de lucru. În nici un caz nu lăsați sculele electrice fără supraveghere.

2. Siguranța cablului electric

a) Ștecherul sculei de curent alternativ trebuie să corespundă cu tensiunea de linie a prizei. Nu modificați niciodată și în nici un fel cablul de alimentare. Pentru sculele dotate cu împănământ, nu folosiți niciodată adaptoare. Niciodată nu utilizați un triplu ștecher sau alt adaptor la uneltele a căror ștecher este prevăzut cu contact de protecție. Cablurile de alimentare avariate sau încălzite duc la majorarea riscurilor de vătămare cauzate de curentul electric. În cazul în care cablul de alimentare a fost deteriorat, acesta trebuie înlocuit cu un cablu de alimentare special, care poate fi procurat de la producător, respectiv de la reprezentantul comercial al acestuia.

b) Evitați atingerea suprafețelor cu împănământ, cum sunt țevile, corpurile de încălzire centrală, sobele de găt și frigiderale. Pericolul de electrocutare este mai mare dacă corpul Dvs este în contact cu împănământul.

c) Nu expuneți sculele electrice la ploaie, umezeală sau apă. Nu atingeți niciodată sculele electrice cu mâinile ude. Nu spălați niciodată sculele electrice sub jet de apă și nu le introduceți în apă.

d) Nu folosiți alimentarea cu curent alternativ pentru altceva decât pentru ce este menit. Nu trageți și nu duceți aparatele electrice de cablul de alimentare. Nu scoateți ștecherul din priză trăgând de cablu. Aveți grijă să nu deteriorați cablul electric cu obiecte tăioase sau fierbinți.

e) Sculele electrice au fost fabricate numai pentru conectarea la sursă de curent alternativ. Controlați întotdeauna dacă tensiunea liniei corespunde cu cea de pe plăcuța aparatului.

f) Nu folosiți niciodată sculele electrice a căror ștecher sau cablu de alimentare prezintă defecțiuni sau dacă aparatul a căzut și prezintă orice fel de defecțiune.

g) În cazul utilizării cablului prelungitor, verificați dacă parametrii tehnici ai-i acestuia corespund datelor specificate de pe plăcuța de tip a sculei. În cazul în care sculele electrice sunt folosite în mediul exterior, utilizați cablu prelungitor adecvat utilizării exterioare. În cazul utilizării bobinelor prelungitoare, este nevoie de desfășurarea acestora, pentru a nu se ajunge la supraîncălzirea lor.

h) În cazul în care sculele sunt utilizate în medii umede, sau în spații exterioare, este permisă utilizarea lor în acest mod numai dacă sunt conectate la un circuit electric cu protecție de 30 mA. Utilizarea circuitului electric cu protecție /RCD/ diminuează riscul de accidentare prin electrocutare.

i) Țineți aparatul manual electric numai de spațiile izolate destinate pentru prindere, pentru că în timpul funcționării echipamentul de tăiere sau de foraj poate ajunge în contact cu un conductor electric ascuns sau cu propriul cablu.

3. Siguranța persoanelor

a) Atunci când folosiți sculele electrice, acordați o atenție maximă activității pe care o desfășurați. Concentrați-vă la lucru. Nu folosiți sculele electrice dacă sunteți obosit, sub în uența drogurilor, alcoolului sau medicamentelor. Atunci când folosiți sculele electrice, chiar și o clipă de neatenție poate duce la vătămarea gravă a persoanelor. Nu mâncați, nu beți și nu fumați atunci când lucrați cu scule electrice.

b) Folosiți echipamente de protecție. Folosiți întotdeauna ochelari de protecție. Folosiți echipamente de protecție corespunzătoare muncilor pe care le efectuați. Echipamentele de protecție cum ar fi respiratorul, încălțămîntea de protecție antiderapantă, șapcă de protecție sau căști de protecție, trebuie folosite conform condițiilor de lucru deoarece cu ajutorul acestora se diminuează riscurile de vătămare.

c) Evitați o pornire nedorită a aparatelor. Nu duceți aparatele care sunt conectate la sursa de curent cu degetul pe butonul de pornire. Înainte de conectarea la sursa de curent, asigurați-vă că întrerupătorul este pe poziția „open”. Transportarea sculelor cu degetul pe butonul de pornire sau conectarea ștecherului la priză de curent cu întrerupător pe poziția „open” pot deveni cauze pentru accidente și alte vătămări.

d) Înainte de pornirea aparatului, îndepărtați toate instrumentele și cheile de reglare. Instrumentul sau cheia de reglare care rămân prinse la părțile rotative ale sculei electrice, pot fi cauza unor vătămări a persoanelor. Mențineți întotdeauna stabilitatea și echilibrul. Lucrați numai acolo unde aveți acces bun. Nu supraevaluați niciodată forțele proprii. Nu folosiți sculele electrice dacă sunteți obosit.

e) Îmbrăcați-vă într-un mod corespunzător. Folosiți îmbrăcăminte de lucru. Nu purtați haine largi sau bijuterii. Asigurați-vă că purtați Dvs, îmbrăcămîntea,

mănușile sau altă parte a corpului Dvs nu se a e foarte aproape de părțile mobile sau fierbinți ale sculelor electrice.

f) Racordați aparatul la aspiratorul de praf. Dacă aparatul este dotat cu un sistem pentru racordarea acestuia la un dispozitiv de captare sau aspirare a prafului, folosiți-l și asigurați-vă că este bine racordat. Folosirea acestor dispozitive poate diminua riscurile provenite din cauza prafului.

g) Prințel bine piesa prelucrată. Folosiți o menghină sau dispozitiv de prins pentru a fixa piesa pe care o veți prelucra.

i) Nu utilizați scule de nici un fel dacă sunteți sub în uenta alcoolului, drogurilor, medicamentelor sau a altor substanțe stupefiante sau care creează dependență.

4. Folosirea și îngrijirea sculelor electrice.

a) În cazul unei probleme în timpul lucrului, înainte de curățare sau întreținere, la fiecare transport sau dacă nu sunt folosite, sculele electrice trebuie întotdeauna deconectate de la sursa de curent! Nu lucrați niciodată cu sculele electrice care prezintă oricel de defecțiune.

b) Dacă scula începe să redea un zgomot sau miros anormal, trebuie să încetați imediat folosirea acesteia.

c) Nu suprasolicitați sculele electrice. Sculele electrice vor funcționa mai bine și mai sigur dacă le veți folosi la tarățile pentru care au fost construite. Folosiți sculele care sunt recomandate pentru lucrarea pe care o efectuați. Numai sculele recomandate pentru tipul de lucrare pe care o efectuați vor îndeplini cerințele de siguranță.

d) Nu folosiți sculele electrice care nu pot fi operate sau pornite de la comutatorul de comandă. Folosirea acestor scule este periculoasă. Comutatorul defect trebuie reparat de către un centru servis autorizat.

e) Deconectați sculele de la sursa de curent înainte de a începe să le reglați, să schimbați accesoriile sau înainte de întreținere. Această măsură elimină pericolul ca aceste scule să se pornescă întâmplător.

f) Sculele electrice care nu sunt folosite trebuie păstrate la un loc unde nu au acces copiii sau persoanele neautorizate. Sculele electrice în mâna persoanelor fără experiență pot fi periculoase. Păstrați sculele electrice la un loc uscat și sigur.

g) Mențineți sculele electrice într-o stare bună. Controlați regulat reglarea părților mobile și mobilitatea acestora. Controlați dacă nu s-a deteriorat învelișul de protecție sau alte părți care pot afecta siguranța sculei electrice. Dacă scula este defectă sau deteriorată, aceasta trebuie reparată înainte de a o folosi din nou. Multe accidente sunt cauzate de întreținerea necoresctă a sculelor electrice.

h) Mențineți sculele de tăiere curate și ascuțite. Sculele întreținute corespunzător și bine ascuțite ușurează munca, reduc riscurile de accidente și în timpul folosirii se controlează mai ușor. Folosirea altor accesorii decât cele menționate în manualul de folosire sau cele recomandate de către producător, pot duce la defectarea sculei sau pot cauza vătămări.

i) Sculele electrice, accesoriile, instrumentele de lucru etc. trebuie folosite în concordanță cu aceste instrucțiuni și în modul precis pentru fiecare sculă și asta în așa fel, încât să se ia în considerare și condițiile de lucru impuse și tipul de muncă efectuată. Folosirea sculelor în alte scopuri decât cele menționate, poate duce la situații periculoase.

5. Folosirea sculelor cu acumulatori

a) Înainte de introducerea acumulatorului asigurați-vă că întrerupătorul este pe poziția „0-open”. Introducerea acumulatorului în aparatul care este pornit poate duce la situații periculoase.

b) Pentru încărcarea acumulatorului folosiți numai încărcătoare prescise de producător. Folosirea încărcătorului pentru un alt tip de acumulator poate duce la incendii.

c) Folosiți numai acumulatori destinați pentru sculele respective. Folosirea unui alt acumulator poate duce la vătămări sau poate fi cauza unui incendiu.

d) Dacă acumulatorul nu este folosit, păstrați-l separat de alte articole din fier cum ar fi arcurile, bornele, cheile, șuruburile și alte piese mărute din fier, care ar putea face un contact dintre două contactoare ale acumulatorului. Scurtcircuitarea acumulatorului poate duce la vătămări, arsuri sau poate provoca incendii.

e) Manipulați acumuloarele cu grijă. În cazul unui tratament inadecvat, este posibil să se scurgă electrolitul din acumuloarele. Preveniți contactul direct cu electrolitul. Dacă electrolitul intră totuși în contact cu pielea, spălați zona afectată cu apă. Dacă electrolitul intră în contact cu ochii, cereți imediat ajutorul unui medic. Electrolitul acumulatorului poate cauza iritații sau arsuri.

6. Servisarea

a) Nu schimbați părțile aparatului, nu efectuați singuri reparațiile și nu intervenți nică în alt mod la aparat. Pentru reparațiile dispozitivelor apelați la personal calificat.

b) Nu este permisă nici o reparație sau modificare a produsului fără acceptul societății noastre (poate duce la vătămări sau daune pentru utilizator).

c) Sculele electrice trebuie întotdeauna reparate de către un centru servis autorizat. Folosiți numai piese originale sau recomandate. Prin aceasta veți asigura siguranța Dvs și a aparatului.

PRESCRIPTII DE SECURITATE SUPLIMENTARE

- Înainte de a pune în funcțiune aparatul, vă rugăm să citiți cu atenție și să păstrați următorul îndrumător.

! - Acest semn atrage atenția asupra posibilelor accidente personale sau a deteriorărilor la aparat.

! Întrucât nu țineți cont de cele descrise în acest manual, se poate ivi pericol de accident.

- Aparatul corespunde prescripțiilor și standardurilor valabile.

! În cursul lucrului cu ferăstrăul, scutul de protecție trebuie închis tot timpul.

! Verificați în mod regulat ambele șuruburi de fixare ale suportului pânzei de ferăstrău.

! Nu folosiți pânză de ferăstrău deteriorată.

! Controlați regulat cilindrul de ghidare.

! Nu porniți ferăstrăul, până ce nu ați constatat că aparatul corespunde lucrărilor de efectuat.

! Nu supraîncărcați ferăstrăul niciodată în așa fel, ca să se oprească motorul. Nu încercați să opriți pânza de ferăstrău în mișcare.

! Dinții pânzei de ferăstrău sunt foarte ascuțite. Nu orientați ferăstrăul niciodată spre persoane.

Folositi imbracaminte de protectie pentru zgomot, praf si vibratii !!!

PATRAI INSTRUCIUNILE DE PROTECTIE SI SECURITATE !!!

DESCRIERE (A)

Fierăstrăul pendular cumpărat de Dvs. a fost dezvoltat pentru tăierea materialelor din lemn, metal și plastic.

- 1) Buton de siguranță,
- 2) Întrerupător,
- 3) Scut de protecție,
- 4) Cilindru de sprijin,
- 5) Pânză de ferăstrău,
- 7) Cheie imbus,
- 8) Evacuarea aspiratorului de praf,
- 9) Șuruburile de reglare a pânzei de ferăstrău,
- 10) Suportul pânzei de ferăstrău
- 11) Rotiță manuală pentru alegerea

Pictograme

Pictograme a ate pe ambalajul produsului:

- a) Valori electrice
- b) Putere
- c) Număr de vibrații la mersul în gol
- d) Adâncimea macimă a tăierii

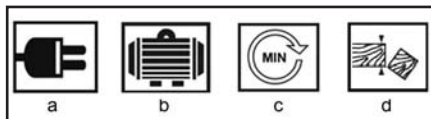

UTILIZARE ȘI FUNCȚIONARE

Familia de aparate ASIST este accesibilă doar pentru lucrări de uz casnic, la nivel de hobby.

Producătorul și importatorul nu propun utilizarea aparatelor nici în condiții extreme, nici sub sarcină extremă.

Orice alte condiții se stabilesc de comun acord de către producător și beneficiar.

Montarea pânzei de ferăstrău (B)

Dacă doriți să montați pânza de ferăstrău, întâi ridicați scutul de protecție (dacă este închis). Pentru a slăbi șuruburile de reglare pe suport a pânzei de ferăstrău folosiți cheia imbus anexată. Muchia tăietoare a pânzei de ferăstrău trebuie să fie orientată spre înainte. Canelul de susținere a pânzei de ferăstrău trebuie să fie curat, asigurați-vă că nu conține aschii. Introduceți partea de montare a plăcii în canelura suportului pânzei de ferăstrău, iar partea posterioară în creștătura mică a cilindrului suport, apoi fixați bine șuruburile de reglare, conform figurii B.



Din cauza vibrației sau a deteriorării a pânzei de fierăstrău șuruburile de fixare. Din acest motiv verificați, dacă pânza de fierăstrău este fixat corespunzător. În caz contrari strângeți șuruburile de fixare. Efectuați această verificare de mai multe ori. Cel mai bun efect îl puteți realiza doar cu pânze ascuțite, astfel înlocuiți pânzele uzate din timp. Utilizarea pânzelor de fierăstrău necorespunzătoare duce la tăierea pânzelor și poate deteriora motorul aparatului !

Reglarea cilindrului de sprijin (C)

Pentru a sprijini mai bine pânza de ferăstrău este necesară reglarea cilindrului de sprijin. Cilindrul îmbunătățește tăierea și este necesară reglarea acestuia după fiecare schimbare a pânzei de ferăstrău. Întâi slăbiți cele două șuruburi de sub placa de bază (folosiți cheia imbus anexată), apăsați înainte reglajul poziției până ce cilindrul de sprijin atinge pânza de ferăstrău. Strângeți bine ambele șuruburi de fixare, conform figurii C.



Așezarea cheii imbus (D.)

Cheia imbus se va păstra la baza ferăstrăului. După utilizare așezați la loc cheia tot timpul, vezi figura D.



Punere in functiune, intrerupere (E)

Dispozitivul se pornește prin apăsarea întrerupătorului (2) și se oprește prin eliberarea acestuia. Funcțiunea continuă a fierăstrăului se realizează prin apăsarea continuă a întrerupătorului (2), după aceea se apasă butonul de siguranță (1), după care nu mai e necesar apăsarea întrerupătorului (2). Dacă apăsați de mai multe ori una după alta pe întrerupător (2) opriți funcția continuă a fierăstrăului.

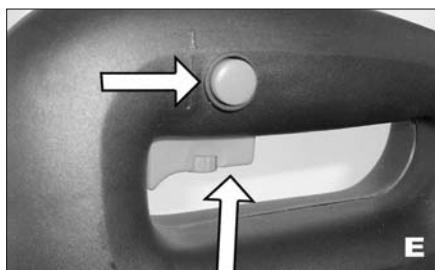

Reglarea turației (F)

Viteza maximă se poate modifica cu ajutorul roții de reglare (11) a turației. Rotiți în sensul acelor de ceasornic pentru a crește turația, în sens invers pentru a descrește turația. Turația depinde și de forța exercitată pe întrerupătorul (2), o forță de apăsare mai mare va rezulta o turație mai mare.



Modul de utilizare al dispozitivului

Înainte de utilizarea dispozitivului și conectarea la rețeaua electrică asigurați-vă că întrerupătorul este în poziție deschisă și scutul de protecție este închis. Apăsati întrerupătorul și așteptați ca pânza de ferăstrău să atingă viteza maximă. Trageți partea anterioară a plăcii de baza pe piesa de prelucrat, potriviți direcția muchiei tăietoare cu linia de tăiere. Apăsati înainte încet. Placa de bază se va ține paralel cu piesa prelucrată.

Tăierea materialelor feroase

Folosiți pentru acest scop o pânză de ferăstrău cu dinți mai fine, și una cu dinți mai dure pentru tăierea materialelor neferoase. Dacă doriți să tăiați o placă subțire, prindeți-o între două bucăți de lemn ami groase, astfel împiedicând vibrarea în plus a aparatului sau deteriorarea plăcii de tăiat. Retezați toate straturile cu o mișcare. Nu forțați pânza de ferăstrău, dacă tăiați o placă subțire de metal sau oțel, deoarece acestea sunt materiale dure și necesită timp de tăiere mai îndelungat. Suprîncărcarea pânzei de ferăstrău poate duce la deteriorarea motorului sau la scurtarea vieții a pânzei. Ca să împiedicați supraîncălzirea materialului de tăiat, ungeți linia de tăiere cu un strat subțire de lubrifiant.

Tăierea placajului

Întrucât doriți să tăiați un placaj sau o bucată de lemn subțire, vă recomandăm să utilizați pânză de ferăstrău cu dinți fine. Ca să împiedicați deteriorarea liniei de tăiere, prindeți placajul sau bucată de lemn între două bucăți de lemn mai groase, și tăieți-le împreună.

Decupare (numai în cazul materialelor specifice)

Ca să decupați un material, efectuați prima dată o gaură în care să puteți introduce pânza de ferăstrău, sau urmați sfaturile ce urmează. Marcați exact suprafața de tăiere. Fixați ferăstrăul asupra suprafeței marcate, așezând placa bază cu partea din față rotundă asupra suprafeței de tăiere. Asigurați-vă de faptul că ferăstrăul nu se atinge încă de suprafața de tăiere, dar se apropie de ea. Porniți mașina și lăsați încet aparatul pe suprafața de tăiere, placa bază să nu atingă însă materialul. Așezați-l pe suprafața de tăiere doar în momentul în care pânza de ferăstrău a retezat materialul. După aceasta puteți să mișcați ferăstrăul și în altă direcție, puteți să tăiați cu el în modul obișnuit.

Tăiere de caneluri, deschizături

În cazul tăierii unor caneluri sau deschizături utilizați prima dată burghiul sau alte scule asemănătoare destinate creării unei găuri din care se va începe tăierea, apoi plasați partea rotunjită a plăcii de bază pe suprafața de tăiat, introduceți încet în gaură pânda de ferăstrău.

Tăiere sub un unghi (G,H)

Pentru reglarea unghiului de înclinare slăbiți ambele șuruburi de la baza pânzei de ferăstrău, vezi figura G. Mișcați placa de bază un pic în față sau în spate, până ce canelurile verticale ale bazei se aranjează cu cele două șuruburi cu cap hexagonal, după care placa de bază se poate roti sub unghiul dorit. Indicația mărimii unghiului se găsește pe mânerul înclinat de pe partea superioară a plăcii de bază. Cu ajutorul acestuia se poate regla unghiul de înclinare corespunzător, vezi figura H.

Înainte de strângerea șuruburilor verificați cilindrul de sprijin. După aceea strângeți ferm ambele șuruburi. Tăierea se va efectua conform figurii H.

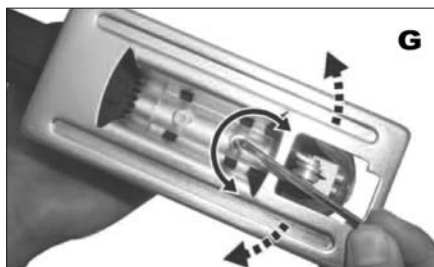

Îndrumător pentru folosirea ferăstrăului

Folosiți mereu pânda de ferăstrău potrivită pentru calitatea și grosimea materialului.

Pânda de ferăstrău efectuează mișcări în sus, astfel ea poate ciopli piesa de tăiat sau deteriora linia tăierii. Înainte de a începe tăierea, verificați care parte a piesei de muncă va fi vizibilă după terminarea tăierii. Pe parcursul tăierii nu apăsați cu forță ferăstrăul, apăsați doar cu forță mică pânda de ferăstrău. Dacă doriți să tăiați cu precizie, montați o riglă de ghidare pe piesa prelucrată, sau folosiți un alt instrument de ghidare paralel.

Rezolvarea problemelor

Dacă dispozitivul nu funcționează, verificați siguranța

și tensiunea în priză.

Dacă ferăstrăul nu funcționează corespunzător, verificați pânda de ferăstrău și cilindrul de sprijin, dacă pânda de ferăstrău este uzată, înlocuiți-o. Verificați totodată și unghiul de tăiere. În poziție normală, pânda de ferăstrău formează un unghi de 90° cu placa de bază.

Ferăstrăul pendular nu conține nici o piesă care poate fi înlocuită de către utilizator. Dacă nu puteți să diagnosticați defecțiunea, prezentați dispozitivul la un service autorizat.

CURĂȚIRE SI INTRETINERE

! Înaintea curățării și întreținerii, scoateți întotdeauna din priză cablul de alimentare al aparatului.

Instalația dumneavoastră nu necesită nici o gresare sau întreținere ulterioară. Nu conține nici un fel de părți reparabile de către dumneavoastră.

Pentru curățarea utilajului dumneavoastră, nu utilizați niciodată apa sau substanțe chimice de curățat. Ștergeți-l cu o țesătură uscată.

Mențineți curate ramele ventilatoarelor.

Dacă observați scântei slabe în carcasa ventilatoarelor, acest fenomen este ceva normal și nu avariază utilajul dumneavoastră. În cazul unei intensificări pronunțate a producerii de scântei, se pune problema unei defecțiuni.

Nu folosiți niciodată pentru curățarea vreunei părți a utilajului obiecte tari ascuțite sau abrazive.

Verificarea si schimbarea periutelor de carbon

Verificarea regulată a periutele de carbon este necesară.

Demontați dispozitivul pentru periutele de carbon și curătați periutele.

În caz de uzare schimbati ambele periute în același timp.

Fixați din nou dispozitivul pentru periutele de carbon.

În cazul montării a noi periute de carbon puneți aparatul în funcțiune în gol pentru 5 minute.

! Utilizați numai periute de carbon corespunzătoare.

Păstrarea aparatului, dacă nu este folosit timp mai îndelungat

Nu păstrați aparatul într-un loc cu temperatură ridicată.

Dacă este posibil, păstrați dispozitivele în locuri cu temperatură și umiditate constantă.

DATE TECHNICE

Tensiune nominală	230 V~50 Hz
Putere	350 W
Număr de vibrații la mersul în gol	500-3000 min ⁻¹
Masa	1,54 kg
Domeniul de unghi al tăierii oblice	0-45°
Adâncimea macimă a tăierii :	
În lemn	55 mm
În oțel	6 mm

Clasa de protecție

□ / II.

Gradul de presiune acustică măsurat după norma EN 60745:

LpA (presiunea acustică) 89,2 dB (A) KpA=3
LWA (puterea acustică) 100,2 dB (A) KwA=3

Luați măsuri pentru protecție împotriva zgomotului. Utilizați protecția auzului, întotdeauna când presiunea acustică depășește nivelul de 80 dB (A)

Valoarea efectivă măsurată a accelerării conform normei EN 60745:

lemn 7,89 m/s² K=1,5
oțel 4,71 m/s² K=1,5

! **AVERTISMENT:** Valoarea emisiilor de vibrații în timpul utilizării actuale a uneltelor manuale electrice poate diferi de valoarea declarată, în funcție de modul în care sunt utilizate instrumentele și în funcție de următoarele condiții:

Modul de utilizare al uneltelor electrice și tipul materialului tăiat sau găurit. Starea și modul de întreținere. Exactitatea alegerii accesoriilor folosite și asigurarea ascuțimii și a unei stări bune. Stabilitatea prinderii mânerelor, utilizarea de echipamente antivibrații. Folosirea adecvată a uneltelor electrice pentru scopul pentru care au fost proiectate și respectarea procedurii de lucru în conformitate cu instrucțiunile producătorului.

Atunci când acest instrument nu este utilizat corespunzător, poate provoca sindromul vibrației mână-brat.

! **AVERTISMENT:** Pentru clarificare, este necesar să se ia în considerare nivelul de acționare a vibrațiilor în condițiile specifice de utilizare în toate componentele ciclului de funcționare, de exemplu perioada în care uneltele manuale sunt oprite (în afara perioadei de funcționare) și atunci când rulează în gol, deci nu exercită o acțiune. Acest lucru poate reduce în mod semnificativ nivelul de expunere pe tot parcursul ciclului de lucru. Minimizați riscul în uenței vibrațiilor, utilizați dălți ascuțite, burghie și cuțite.

Păstrați uneltele în conformitate cu aceste instrucțiuni și asigurați lubrifierea lor (dacă este necesar). În caz de folosire regulată a uneltelor, investiți în echipamente antivibrații.

Nu utilizați instrumentele la temperaturi sub 10 ° C. Programați-vă lucrul astfel încât munca cu uneltele manuale electrice producătoare de vibrații să fie repartizată pe mai multe zile.

Modificări rezervate!

OCROTIREA MEDIULUI INCONJURĂTOR PRELUCRAREA DEȘEURILOR



Utilajele electrice, anexele și ambalajele ar trebui

să fie returnate pentru o revalorificare care să nu dăuneze mediului înconjurător.

Nu aruncați aparatura electrică la deșeurile casnice!

Conform directivei europene WEEE (2002/96/ES) cu privire la instalațiile electrice și electronice vechi și aproximarea acestora în legislațiile naționale, predați instrumentele electrice nefolosibile la magazin cu ocazia cumpărării unor aparate asemănătoare sau la centrele de colectare accesibile destinate colectării și lichidării aparatelor electrice. Aparatura electrică astfel predată va fi adunată, demontată și trimisă spre o revalorificare, astfel încât să nu afecteze mediul înconjurător.

Produsul îndeplinește exigențele regulamentului RoHS (2002/95/EC)

GARANTIE

Condițiile de garanție se a a în documentul alăturat.

Data fabricației

Data fabricației se poate citi din codul de fabricație situat pe eticheta produsului. Formatul codului de fabricație este AAAA-CCCC-DD-HHHHH unde CCCC este anul și DD este luna fabricației.

ES DECLARAȚIE DE CONFORMITATE

Noi, importatorul din UE

WETRA-XT, ČR s.r.o.

Náchodská 1623

193 00 Praha 9, Czech Republic

IČO: 25632833

declarăm că produsul

Tip:

H514-035A

Denumirea:

FIERĂSTRĂU ELECTRIC VERTICAL

Parametrii tehnici:

Valori electricei	230-240V~50Hz
Putere	350W
Număr de vibrații la mersul în gol	500-3000 min ⁻¹
Adâncimea macimă a tăierii : În lemn	55mm

Respectă toate dispozițiile următoarelor regulamente ale Uniunii Europene:

EC Machinery Directive (MD)	2006/42/EC (98/37/EC)
EC Low Voltage Directive (LVD)	2006/95/EC
EC Electromagnetic Compatibility Directive (EMC)	2004/108/EC
Noise directive (ND)	2005/88/EC (2000/14/EC)

Testarea produsului și examinarea ES a tipului au fost realizate de către firma autorizată:

Intertek Testing Services Hangzhou, 16 No. 1 Ave, Xiasha Economic Development District, Hangzhou 310018, China

Caracteristicile și specificațiile tehnice ale produsului corespund următoarelor norme UE:

EN 60745-1
EN 60745-2-11
EN 55014-1
EN 55014-2
EN 61000-3-2
EN 61000-3-3

CertIFICATELE ȘI REZULTATELE TESTELOR SUNT ÎNREGISTRATE ÎN URMĂTOARELE CERTIFICATE ȘI RAPORTE AL TESTELOR:

Certificat număr:
HZ09110472-V1

Raport test număr:
HZ09110472-001

Persoana responsabilă de completarea documentației tehnice:

Alexandr Herda, general manager
WETRA-XT, ČR s.r.o.
Náchodská 1623
193 00 Praha 9, Czech Republic

Data: 2010-04-11



Alexandr Herda, general manager



Praha, 2010-04-11

ZÁRUČNÍ LIST - CZ

Záruční podmínky

1. Na uvedený výrobek zn. ASIST poskytuje spol. Wetra - XT, ČR s.r.o. **24 měsíců** záruku od data prodeje.
2. Tato záruka zahrnuje bezplatnou opravu nebo výměnu vadných - poškozených částí.
3. Vzhledem k tomu, že nářadí ASIST je určeno pouze pro domácí – hobby použití, výrobce ani dovozce nedoporučují používat toto nářadí v extrémních podmínkách a pro podnikatelskou činnost.
4. Záruka nemůže být uplatněna na škody a závady zaviněné neodborným zacházením, přetížením, použitím nesprávného příslušenství, mechanickým poškozením, zásahem nepovolané osoby a přirozeným opotřebením. Záruka se také nevztahuje na poškození z důvodu jiného použití výrobku, než na jaký je určen.
5. Dovozece ani prodejce neodpovídají za škody způsobené neodborným zacházením a obsluhou s tímto výrobkem.
6. V případě uplatnění reklamace doporučujeme předložit doklad, kterým zákazník prokáže zakoupení výrobku, kde bývá vyznačeno: datum prodeje, typové označení výrobku, sériové číslo, razítko prodejny a podpis prodávajícího.
Z důvodu rychlejšího vyřízení reklamace a snadnější identifikaci výrobku doporučujeme nechat si vyplnit záruční list, který je součástí průvodní dokumentace.
7. Doporučujeme nářadí zasílat do záruční opravy s vloženým dokladem o zakoupení výrobku (eventuálně kopii). Z výše uvedených důvodů doporučujeme přiložit vyplněný záruční list. Výrobek zasílejte v pevném obalu (doporučujeme původní obal uzpůsobený přímo na výrobek), zabráníte tím případnému poškození při transportu.
8. Reklamaci uplatněte u prodejců, kde jste výrobek nebo nářadí zakoupili.
9. Záruční doba se prodlužuje o dobu, po kterou je výrobek nebo nářadí v záruční opravě.
10. Pokud bude servisním technikem při kontrole reklamovaného výrobku zjištěno, že závada byla způsobena nesprávným použitím výrobku a reklamace bude tudíž zamítnuta, bude oprava provedena na náklady majitele výrobku, a to pouze v případě pokud o ni požádá.

Výrobek:

Typ:

Výr. číslo /série/:

Razítko a podpis:

Záznamy opravy:

1.

2.

Datum:

Doporučujeme při uplatnění reklamace předložit doklad o zakoupení výrobku nebo případně záruční list.

Vyrobeno pro **Wetra group** v PRC.
Sběrné místo pozáručního servisu:

**WETRA-XT, ČR s.r.o. ,
Náchodská 1623. (dovozece)
Praha 9, Horní Počernice**

ZÁRUČNÍ LIST - SK

Záručné podmienky

1. Na uvedený výrobok zn. ASIST poskytujete spol. Wetra - XT, SR s.r.o. **24 mesiacov** záruku od dátumu predaja.
2. Táto záruka zahŕňa bezplatnú opravu alebo výmenu chybných - poškodených častí.
3. Vzhľadom k tomu, že náradie ASIST je určené výhradne pre domáce – hobby použitie, výrobca ani dovozca nedoporučujú používať toto náradie v extrémnych podmienkach a pre podnikateľskú činnosť.
4. Záruka sa nevzťahuje na škody a závady zavinené neodborným zaobchádzaním, preťažením, použitím nesprávneho príslušenstva, mechanickým poškodením, zásahom nepovolanej osoby a prirodzeným opotrebením. Záruka sa taktiež nevzťahuje na poškodenia z dôvodu iného použitia výrobku, než na aký je určený.
5. Dovožca ani predajca nezodpovedajú za škody spôsobené neodborných zaobchádzaním a obsluhou s týmto výrobkom.
6. V prípade uplatňovania reklamácie je nutné predložiť doklad o zakúpení výrobku, kde musí byť vyznačený dátum predaja, typové označenie výrobku, číslo série, razítko predajne a podpis predávajúceho. Z dôvodu čo najskoršieho vybavenia reklamácie a jednoduchšej identifikácie výrobku doporučujeme nechať si vyplniť záručný list, ktorý je súčasťou sprievodnej dokumentácie.
7. Náradie zasielajte do záručnej opravy s vloženým dokladom o zakúpení výrobku (prípadne kópiu dokladu). Z vyššie uvedených dôvodov doporučujeme priložiť vyplnení záručný list. Výrobok zasielajte v pevnom obale, (doporučujeme pôvodný obal ktorý je prispôbený na veľkosť a tvar výrobku) zabránite tým prípadnému poškodeniu pri preprave.
8. Reklamáciu uplatňujte u predajcu, kde ste výrobok alebo náradie zakúpili.
9. Záručná doba sa predlžuje o dobu, počas ktorej je výrobok alebo náradie v záručnej oprave.
10. Pokiaľ bude servisným technikom pri kontrole reklamovaného výrobku zistené, že závada bola spôsobená nesprávnym použitím výrobku a reklamácia bude tým pádom zamietnutá, bude oprava prevedená na náklady majiteľa výrobku, a to iba v prípade ak o to požiada.

Výrobok:

Typ:	Výr. číslo /séria/:
Razítko a podpis:	Záznamy opravovne:
	1.
	2.
Dátum:	

Bez predloženia dokladu o zakúpení výrobku, nebude na prípadné reklamácie braný zreteľ !

Vyrobené pre **Wetra group** v PRC.

Zberné miesto pozáručného servisu, dovozca:

**WETRA – XT, SR s.r.o.,
Nám. A. Hlinku 36/9 ,
017 01 Považská Bystrica**

JÓTÁLLASI BIZONYÍTVÁNY - H

A jótállási feltételek.

1. Az adott ASIST márkájú termékre a Wetra – XT, HU Kft. társaság **24 hónap** garanciát nyújt az értékesítés napjától számítva.
2. E garancia tartalmazza a hibás - sérült részek térítés mentes javítását, illetve cseréjét.
3. Figyelemmel arra, hogy az ASIST szerszámok házi – hobbi célra vannak tervezve, sem a gyártó, sem az importőr nem ajánlják a szerszámokat szélsőséges feltételek közt, magas igénybevétel mellett használni.
4. A garancia nem vonatkozik olyan meghibásodásokra és károokra, amelyeket szakszerűtlen használat, vagy túlterhelés okozott, továbbá a nem megfelelő tartozékok használata, mechanikus sérülés vagy avatatlan személy beavatkozása okozott, illetve a természetes elhasználódásra. A garancia szintén nem vonatkozik a termék, az eredeti rendeltetésétől eltérő, más célra való használatából származó sérülésre.
5. Sem az importőr, sem az értékesítő nem felel a szakszerűtlen használat és kezelés okozta károkért.
6. A reklamáció érvényesítése esetén be kell mutatni azt a bizonylatot, amellyel az ügyfél igazolja a termék megvásárlását. A bizonylaton szerepelnie kell a következőknek: eladás dátuma, a termék típusjelölése, sorozatszám, az értékesítőhely pecsétje és az eladó aláírása.
A reklamáció lehető leggyorsabb intézése érdekében, valamint a termék egyszerű azonosítása céljából ajánljuk a garanciális levél kitöltését, amely a kísérő dokumentáció része.
7. A szerszámokat garanciális javításra, együtt a rendszeren kitöltött beszerzési bizonylattal (esetleg ennek másolatával) együtt küldjük. A fenn említett okokból ajánljuk mellékelni a garanciális levezet is. A terméket kemény csomagolásban kérjük küldeni (legjobb ha az eredeti csomagolásban, amely megfelel a termék alakjának és méretének), hogy meggátoljuk a sérülését a szállítási folyamán.
8. A reklamációt annál az értékesítőnél kell érvényesíteni, ahol termék, vagy a szerzsám megvásárlásra került.
9. A jótállási idő meghosszabbodik azzal az idővel, amely alatt a berendezés, vagy a szerszám javítás alatt volt.
10. Ha a reklamált termék ellenőrzése során megállapítást nyer, hogy a meghibásodást a termék helytelen használata okozta és ezért a reklamáció elutasításra kerül, a javítás költségeit a termék tulajdonosa köteles megfizetni, amennyiben kéri a javítást.

Termék:

Tipus

Gyártási szám /sorozat/:

Bélyegző és aláírás:

Szervis bejegyzése:

1.

2.

Datum:

A beszerzési bizonylat benyújtása nélkül, az esetleges reklamációk nem lesznek figyelembe véve !!!

A **Wetra group** részére gyártva PRC-ben.

A garancián túli javítások gyűjtőhelye, importőr:

**Wetra-XT, HU Kft. ,
2330 Dunaharaszti
Ipari park északi terület Pf.:62
(V&T logisztikai központ)**

CERTIFICAT DE GARANTIE - RO

Produsul:..... Model:.....
Serie:.....

TERMEN DE GARANTIE 24 luni

Achitat cu factura nr:..... Data vanzarii:.....
Vindut prin..... Din data de
Adresa..... Tel.....

In conformitate cu prevederile legale in vigoare, SC.WETRA-XT GRUP SRL, garanteaza ca produsele comercializate corespund documentelor de calitate ale furnizorului extern si standarelor inscrise in buletinele de incercari / certificatele tip existente la sediul firmei.

S-a efectuat proba de functionare a aparatului, s-au predate instructiunile de instalare, utilizare si intretinere – in limba romana, toate accesoriile, s-a prezentat modul de utilizare si s-a predate aparatul in perfecta stare de functionare ; s-a verificat corectitudinea datelor inscrise in certificatul de garantie.

Drepturile consumatorului sunt in conformitate cu legea 449/2003 si O.G. 21/92 modificata si completata de O.G. 58/2000 si nu numai .

Durata medie de utilizare a aparatului este de 3 ani.

ATENȚIE !

Produsele au fost concepute si fabricate pentru a fi utilizate **EXCLUSIV** in scopuri casnice, nu sunt garantate pentru activitati profesionale (ateliere specializate, servicii catre populatie, restaurante, etc).

CUMPARATOR:		Am luat cunostinta de modul correct de utilizare al aparatului si de clauzele de garantie.
ADRESA :		
CALITATE :		Semnatura client :
TELEFON :		

Semnatura si stampila vinzatorului: _____
Importator: SC WETRA-XT Grup s.r.l
Str. OLTETULUI Nr. 15 , Sector 2, BUCURESTI
postal code no. 023 818, Romania



Semnatura si stampila importatorului: _____

Fabricat în PRC pentru grupul **Wetra**.

CONDITII DE GARANTIE:

1. In cazul solicitarilor de reparatii in garantie, cumparatorul este obligat sa prezinte **certificatul de garantie** impreuna cu **chitanta / factura originala** de cumparare a aparatului.
2. Perioada de garantie acordata de fabricant pentru aparatele mentionate pe factura / chitanta de functionare este de **24 luni** si decurge dela data cumpararii.
3. Garantia nu se extinde asupra accesoriilor si consumabilelor produselor, precum nici asupra tuturor ansamblurilor casabile ci intra in componenta produselor achizitionate. Deasemeni garantia nu acopera lipsa unui accesoriu sau parti a produsului, lipsa constatata dupa achizitionarea acestuia.
4. Durata termenului de garantie se prelungeste cu timpul scurs de la data la care consumatorul a reclamat defectarea produsului si pina la data repunerii acestuia in stare de functionare.
5. Deteriorari de genul zgirieturilor sau rupturilor elementelor demontabile sau nedemontabile, care nu au fost aduse la cunostinta vinzatorului in momentul achizitionarii, nu intra in garantie.

PIERDEREA GARANTIEI :

Garantia se pierde la indeplinirea oricareia dintre conditiile de mai jos:

1. Neprezentarea la solicitarea reparatiei a chitantei / facturii originale de cumparare a produsului, insotita de prezentul certificate de garantie avind toate rubricile completate.
2. Nerespectarea de catre cumparator a conditiilor de transport , manipulare, instalare, utilizare si intretinere precizate in prospectele si instructiunile ce insotesc produsul la livrare si de care cumparatorul a luat cunostiinta.
3. Constatarea de catre specialistii firmei a faptului ca defectul reclamat se datoreaza vinei

- cumparatorului.
- Incredintarea produsului spre a fi reparat altor persoane / firme neautorizate.
 - Utilizarea produsului in alt regim decit cel casnic, pentru activitati profesionale ca: spalatorii auto, ateliere specializate, firme de prestari servicii catre populatie, etc.
 - Modificarea/ desigilarea aparatului de catre persoane necalificate / neautorizate.
 - Constatarea ca, din vina clientului, seria de pe produs este stearsa.

IMPORTANT !

Reparatiile necorespunzatoare efectuate asupra apartului pot afecta securitatea acestuia si pot produce defectiuni iremediabile. Pentru a evita aceste situatii, recomandam efectuarea oricaror reparatii / verificari in exclusivitate la centrele autorizate de catre IMPORTATOR.

Adrese SERVICE pentru perioada de garantie si post garantie :

Localitate	Denumire firma	Adresa	Tel / Fax
Bacau	SC GEFINA SRL	STR.VICTOR BABES NR16 ONESTI	Tel:0234-320749
Bacau	SC MENTOR ELECTRIC SRL	STR. 9 MAI NR. 21	Tel:0234-531938 Fax:0234-546728
Baia Mare	SC ONEDIN SRL	STR.FLORILOR nr. 3/78	Tel:0262-221016 Tel-Fax:0262-224850
Brasov	SC AUSTRIA GENERAL INVEST SRL	Bdul.SATURN 32	Tel/Fax:0268-311360, 326606 Mobil:0722516816
Bucuresti	SC AUSTRIA GENERAL INVEST SRL	Bdul.Dimitrie Pompei nr. 8, cladirea FEPEP – sector 2	Tel/Fax:021-2427636
Buzau	SC ELECTRONICA ELVO SRL	Bdul.Unirii bl.126 ap.1 parter	Tel:0238-712522
Carei	PF PASZTI MIHAI	Str.Mihai Viteazu nr. 13 bl.MV13 ap12	Tel:0261-861018
Cluj Napoca	TELEZIMEX SA	Str.Izlazului nr.18	Tel:0264-425250 Fax:0264-425106
Constanta	SC DIMOS IMPEX SRL	Str.Bucuresti 26A	Tel:0241-690277, 692417 Fax: 0241-548211
Craiova	SC STITECH SRL	Str.Craiovită Noua bl.15 parter	Tel:0251-414854
Craiova	SC ELECTRONICA SERVICE AV SRL	Str.Bazlac nr. 8	Tel:0251-546562
Galati	SC AMARDI SRL	Str.Traian nr. 64 bl.G parter	Tel:0236-312200 Fax:0236-312648
Iasi	SC SAT SRL	Str.Stefan cel Mare 11-13	Tel:0232-264389 Fax:0232-214621
Onesti	SC GEFINA SRL	Str,Victor Babes nr. 16	Tel:0234-320749
Oradea	SC UMISERV 13 SRL	Str.Pitestiilor nr. 16	Tel:0259-420000
Pitesti	SC BRIDEL SRL	Str.Pictor Nicolae Grigorescu Complex 2 Cocosi	Tel:0248-218218 Fax:0248-215450
Pitesti	SC SERVICE PLUS SRL	Cartier Trivale bl.P1 sc.B parter	Tel:0248-271616
Ploiesti	SC DIADVOX SRL	Str.Jepilor nr. 2	Tel:0244-593251
Sibiu	SC HOBBY ELECTRONICE SRL	Str.9 MAI nr. 35	Tel:0269-241141
Suceava	SC CRISTOFAN SRL	Str.Mihai Viteazu 37	Tel:0744272683
Tg.Mures	SC EURANIS SERVICE SRL	Bdul.1848 nr. 23B	Tel:0265-262509
Tg.Mures	SC ALTISAN SERVICE TEAM SRL	Piata BOLYAI nr. 9 ap. 2	Tel:0265-266445
Timisoara	SC SERVICE SOLUTIONS SRL	Str.Mircea cel Batrin 24	Tel:0256214877

REPARATII EFECTUATE IN PERIOADA DE GARANTIE:

DATA INTRARII	DATA IESIRII	CONSTATARI	REMEDIERI	LUCRATOR	SEMNATURA CLIENT

no.	Název	Názov	Elnevezés	Denumire
1	Kabel	Kábel	Kábel	Cablu
2	Kabelová objímka	Kábelová objímka	Kábel keret	Cadran cablu
3	Šroub	Skrutka	Csavar	Șurub
4	Svorka kabelu	Svorka kábla	A kábel csipetője	Clema cablului
5	Kondenzátor	Kondenzátor	Kondenzátor	Condensator
6	Indukční cívka	Indukčná cievka	Indukciós tekercs	Bobină de inducție
7	Vypínač	Vypínač	Kapcsoló	Întreprupător
8	Levá část krytu	Lavá časť krytu	A pajzs baloldali része	Partea stângă a scutului de protecție
9	Štítek	Štítok	Címke	Etichetă
10	Stator	Stator	Sztator	Stator
11	Kryt držáku uhlíků	Kryt držiaka uhlíkov	A kefetartó fedele	Capacul suportului periei de cărbune
12	Držák uhlíků	Držiak uhlíkov	Kefetartó	Suport perie
13	Uhlíky	Uhlíky	Szénkefék	Perii de cărbune
14	Rotor	Rotor	Rotor	Rotor
15	Střední podpěra	Stredná podpera	Középső támaszték	Sprijin de mijloc
16	Podložka	Podložka	Alátét	Șaibă
17	Ozubené kolo	Ozubené koleso	Fogaskerék	Roată dințată
18	Podložka	Podložka	Alátét	Șaibă
19	Rozpěrný pojistný kroužek	Rozpěrný poistný krúžok	Feszítő biztosító karika	Inel de siguranță de întindere
20	Vodící pouzdro	Vodiace púzdro	Tok	Carcasă
21	Rameno	Rameno	Kár	Braț
22	Držák pilového listu	Držiak pilového listu	A fűrészlap tartója	Suportul pânzei de ferăstrău
23	Šroub	Skrutka	Csavar	Șurub
24	Pilový list	Pilový list	Fűrészlap	Pânză de ferăstrău
25	Vodící pouzdro	Vodiace púzdro	Tok	Carcasă
26	Vodící pouzdro	Vodiace púzdro	Tok	Carcasă
27	Vodící pouzdro	Vodiace púzdro	Tok	Carcasă
28	Ochranný kryt	Ochranný kryt	Védőpajzs	Scut de protecție
29	Pravá část krytu	Pravá časť krytu	A pajzs jobboldali része	Partea dreaptă a scutului de protecție
30	Váleček	Valček	Henger	Cilindru
31	Opěrná deska	Oporná doska	Támasztó lap	Placă de reazem
32	Základnová deska	Základová doska	Alaplap	Placă de bază
33	Opěrná deska	Oporná doska	Támasztó lap	Placă de reazem
34	Šroub	Skrutka	Csavar	Șurub
35	Šroub	Skrutka	Csavar	Șurub
36	Šroub	Skrutka	Csavar	Șurub
37	Štítek	Štítok	Címke	Etichetă
38	Šroub	Skrutka	Csavar	Șurub

